

ГЛАВА 3 Кулачковые переключатели

Тип OM, ON, OL. Для токов 10, 25, 40, 80, 125, 160, 200 и 250 А

Новые кулачковые переключатели серии OM, ON и OL компании АББ представляют полный ассортимент кулачковых переключателей для цепей управления, контрольно-измерительных приборов и пуска электродвигателей, повышая выгоду и оптимизируя использование Ваших средств. Стандартный кулачковый переключатель подходит для распространенных типов монтажа и условий применения при минимальной площади основания.



Невыпадающие винты сохраняют время при установке, направляющие для отвертки упрощают его использование.

Устройства стандартных серий охватывают большинство применений

Переключатели ВКЛ.-ОТКЛ.
Реверсивные переключатели
Многопозиционные переключатели

Переключатели для амперметра
Переключатели для вольтметра
Переключатели для вольтметра и амперметра

Байпасные переключатели
Переключатели для систем бесперебойного питания

Реверсивные переключатели
Переключатели для пуска насосов
Переключатели пуска-остановки
Переключатели для вентиляции
Переключатели двоичного кода

Стандарты
IEC/EN 60 947-1, -3
VDE 0660 часть 107
UL508
CSA

Быстрая и простая установка!

Невыпадающие винты сохраняют время при установке, а направляющие для отвертки (имеются для типоразмеров до 160 А) упрощают использование. Лепестковые выводы для подсоединения кабельных зажимов доступны для типоразмеров от 125 А.

Двойная кулачковая система сокращает длину многоступенчатого переключателя и позволяет использовать компактные корпуса. Типоразмеры до 40 А, в том числе с черной ручкой управления и серебристой табличкой подходят для установки на дверцах, типоразмеры от 80 до 200 А имеют ручки с винтовым креплением для дверного монтажа.

Специальные клеммные винты для быстрого подсоединения кабелей.



В поставку включена ручка и передняя табличка. Прищелкиваемые контактные блоки с блокировкой типоразмеров OM, ON и OL40.

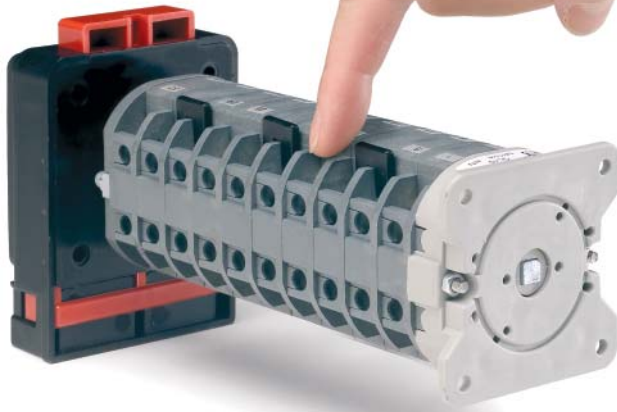

▲ Клеммы защищенные от прикосновения и взаимного контакта устраняют риск касания частей, находящихся под напряжением, без добавления защитных крышек.



◀ Переключатели для монтажа на DIN-рейку или монтажную плату.

Безопасное использование и надежный контакт

Клеммы со степенью защиты IP20 устраняют риск прямого прикосновения к токоведущим частям без добавления защитных крышек, что обеспечивает безопасную эксплуатацию, защиту персонала и оборудования. Выключатели гарантируют надежную изоляцию и четкое положение контактов. Фронтальная часть переключателя защищена со степенью IP65.

Переключатели предназначены для резистивной или индуктивной нагрузки (электродвигатели), отличаются высокой коммутационной износостойкостью, успешно прошли испытания по категориям AC-22 и AC-23.

Закрытая контактная система и специальная конструкция выводов с повышенным нажатием обеспечивают надежный контакт и длительный срок службы. Благодаря конструкции контактной группы, переключатели могут использоваться в низкоточных цепях (5 мА) при напряжении 5 В. По запросу могут устанавливаться позолоченные контакты.

Специальные кулачковые переключатели для различных требований

Специальные кулачковые переключатели могут быть сконфигурированы при помощи программы Camweb через Интернет. Определить спецификацию и заказать специальные кулачковые переключатели также просто, как выбрать стандартную продукцию! Бланк заявки и образец для формирования специального кулачкового переключателя на стр. 115-116

Что можно создать при помощи Camweb?

Различные требования, как например, гравировка на фронтальной панели, блокировка при помощи навесного замка в различных положениях, использование ключа, блокировка при помощи ключа, дополнительные контакты и специальная синхронизация могут быть определены при помощи программы.

Также возможно изготавливать переключатели с камерами различных размеров для одного и того же переключателя. Для переключателей с двойным и тройным блоком, а также кулачковых переключателей с металлическим валом можно указать до 60 контактов и 12 положений.

Просто определить и заказать

Программа Camweb проста в использовании: - это новый подход к размещению заказа при помощи простой спецификации и минимальном общем времени доставки.

Программа направляет пользователя для того, чтобы избежать несовместимых/невозможных решений, устраняя ошибки и автоматически генерируя тип и код для заказа.

Обработка заказа специального кулачкового переключателя становится столь же простой, как и заказ стандартной продукции – та же информация становится прозрачной и неизменяемой в течение всего процесса.

Программу Camweb можно найти на сайте компании АББ в Интернете.

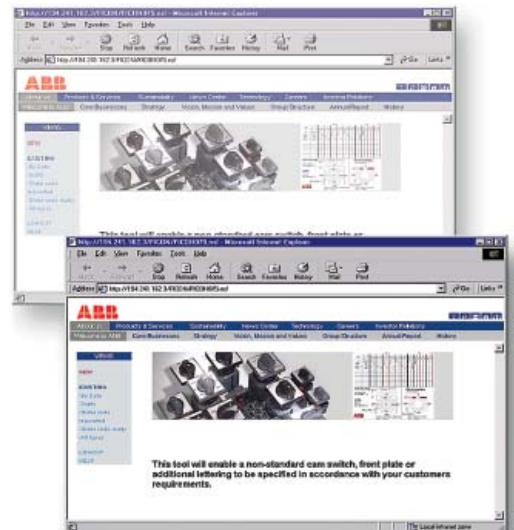

Кулачковые переключатели

Технические характеристики

Технические характеристики

Данные в соответствии с МЭК60947

		Тип	OM	ON	OL40	OL63	OL80	OL125	OL160	OL200		
Номинальное импульсное выдерживаемое напряжение	U_{imp}	кВ	2,5	4	6	6	6	6	6	6		
Номин. напряжение изоляции		В	500	690	690	690	690	690	690	690		
Номин. рабочее напряжение	U_e	В	250	400	690	690	690	690	690	690		
Условный тепловой ток I_{th}		А	10	25	45	63	80	150	175	315		
Номинальный ток короткого замыкания	I_p (r.m.s.)	кА	1	7	10	10	10	10	10	10		
Макс. значение резервного предохранителя		А	10	25	40	63	80	160	200	315		
Номинальный кратковременно допустимый ток короткого замыкания (r.m.s)	I_{cw}	3 с		100	360	630	800	1280	1280	1600		
		10 с		60	200	300	400	700	700	1000		
		30 с		32	120	200	250	400	400	600		
		60 с		30	80	100	150	280	280	400		
Номинальный рабочий ток	I_e	А	10	25	45	63	80	150	160	250		
		AC-1 400 В	А	10	25	45	63	80	150	170	250	
		AC-21 400 В	А	10	25	45	63	80	150	170	250	
		AC-11 220-240 В	А	2,5	5,5	14	15	20	45	45	80	
			380-440 В	А	-	3,5	6,0	10	15	45	45	80
			500 В	А	-	4,5	7,0	12	18	40	40	70
		AC-22 220-500 В	А	10	20	40	63	80	150	170	250	
			660-690 В	А	-	20	40	63	80	100	100	125
Номинальный рабочий ток	Постоянная времени 0...1 мс											
1 последов. контакт	DC-21 24 В	А	10	20	40	63	80	130	150	250		
1 последов. контакт	48 В	А	10	20	40	63	80	130	150	250		
2 последов. контакта	60 В	А	10	20	40	63	80	130	150	250		
3 последов. контакта	110 В	А	10	20	40	63	80	130	150	250		
5 последов. контактов	220 В	А	10	20	40	63	80	130	150	250		
9 последов. контактов	440 В	А	10	20	40	80	130	150	250			
Номинальный рабочий ток	Постоянная времени 1...50 мс											
1 последов. контакт	DC-22 24 В	А	6	10	32	32	40	115	130	200		
1 последов. контакт	30 В	А	3	4,5	11	32	40	36	40	50		
1 последов. контакт	40 В	А	3	4,5	11	32	40	36	40	50		
2 последов. контакта	60 В	А	3	4,5	11	32	40	36	40	50		
3 последов. контакта	110 В	А	3	4,5	11	32	40	36	40	50		
5 последов. контактов	220 В	А	3	4,5	11	32	40	36	40	50		
Номин. рабочая мощность												
AC-23 3 фазы.	220-240 В	кВт	1,8	2,6	7,5	12	14,5	37	37	56		
	380-440 В	кВт	3	7,5	15	18	22,5	75	75	75		
	500 В	кВт	-	4,8	15	22	25	75	90	85		
	660-690 В	кВт	-	4,8	15	17	23	50	55	90		
AC-23 1 фаза.	110 В	кВт	0,37	0,5	2,5	3	3,6	9	11	14		
	220-240 В	кВт	0,75	0,9	4	6	7,2	20	22	30		
	400 В	кВт	1,1	1,5	7,5	9	12,5	35	37	45		
Номин. рабочая мощность												
AC2 3 фазы	220-240 В	кВт	2,5	3,5	11	16	18	35	37	70		
	380-440 В	кВт	-	6	18,5	24	30	50	55	95		
	500 В	кВт	-	6	18,5	24	33	65	75	103		
	660-690 В	кВт	-	6	18,5	26	35	65	55	110		

Кулачковые переключатели

Технические характеристики

Технические характеристики Данные в соответствии с МЭК60947

			Тип переключателя	OM	ON	OL40	OL63	OL80	OL125	OL160	OL200
AC3 3 - фазы	220-240 В	кВт		1.8	2.2	7.5	10	12	20	22	47
	380-440 В	кВт		2.2	5.5	11	15	19	35	37	64
	500 В	кВт		-	4	11	15	22	35	37	82
	660-690 В	кВт		-	4	11	17	23	30	30	88
AC3 1 - фаза	110 В	кВт		0.3	0.4	2.5	2.5	3.7	6	6	12
	220-240 В	кВт		0.55	0.75	4.0	5.0	7.5	11	11	24
	400 В	кВт		0.75	1.3	5.5	7.5	13	19	19	40

Клеммы

		Тип переключателя	OM	ON	OL40	OL63	OL80	OL125	OL160	OL200
Соединительные винты		М	2.5	3.5	5	5	5	5	5	10
Макс. сечение кабеля		мм ²	1.5	4	6	16	70	70	70	150

Контактная система

		Тип переключателя	OM	ON	OL40	OL63	OL80	OL125	OL160	OL200
Минимальное напряжение AC/DC		В	5	5	5	5	5	5	5	5
Минимальный ток AC/DC		мА	5	5	5	5	5	5	5	5
Золотые контакты (специальный заказ)			x	x	x	x				
Температура хранения		°С	-40...+80	-40...+80	-40...+80	-40...+80	-40...+80	-40...+80	-40...+80	-40...+80
Температура эксплуатации		°С	-30...+70	-30...+70	-30...+70	-30...+70	-30...+70	-30...+70	-30...+70	-30...+70

1) при t = 40 °С, ограничение 0 % от номинального значения тока I_g
при t = 70 °С, ограничение 80 % от номинального значения тока I_g

Кулачковые переключатели

Информация для заказа

Переключатели ВКЛ. - ОТКЛ.

В комплект стандартной поставки входят черная ручка управления и табличка с соответствующим текстом. Тип и Код для заказа указываются для каждой отдельной позиции заказа.

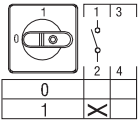

O_A1_

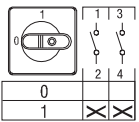

O_A2_

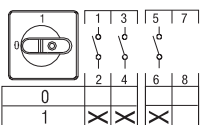

O_A3_

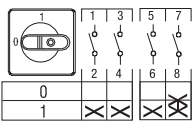

O_A4_

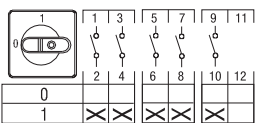

O_A5_

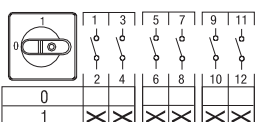

O_A6_

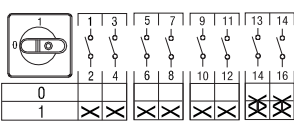

O_A8_

Функция	Кол-во полюсов	Тепл. ток I_{th} [A]	Тип	Код заказа	Кол-во в упак. [шт.]	Масса [кг]
Угол поворота 90°, с позицией 0: 9 часов						
Установка на дверце						
0 - 1	1	10	OMA1PB	9CNB022531R3950	10	0.04
	2	10	OMA2PB	9CNB022531R4090	10	0.04
	3	10	OMA3PB	9CNB022531R4170	10	0.05
	4	10	OMA4PB	9CNB022531R4330	10	0.05
	5	10	OMA5PB	9CNB022531R4410	10	0.06
	6	10	OMA6PB	9CNB022531R4500	10	0.06
0 - 1	1	25	ONA1PBR	9CNB113982R1001	10	0.08
	2	25	ONA2PBR	1SCA113976R1001	10	0.09
	3	25	ONA3PB	9CNB022531R5140	10	0.10
	4	25	ONA4PB	9CNB127821R1001	10	0.11
	5	25	ONA5PB	9CNB022531R5310	10	0.12
	6	25	ONA6PB	9CNB129501R1001	10	0.12
	8	25	ONA8PB	9CNB022684R5230	10	
0 - 1	1	45	OL40A1PB	9CNB022755R7140	10	0.13
	2	45	OL40A2PB	9CNB022755R7220	10	0.17
	3	45	OL40A3PB	9CNB022755R7310	10	0.21
	4 ¹⁾	45	OL40A4PB	9CNB022755R7490	10	0.25
	6	45	OL40A6PB	9CNB022755R7650	10	0.33
	8 ²⁾	45	OL40A8PB	9CNB022755R7810	10	0.41
Установка на DIN-рейке						
0 - 1	1	25	ONA1M	1SCA022531R6030	10	0.09
	2	25	ONA2M	1SCA022531R6110	10	0.10
	3	25	ONA3M	1SCA022531R6200	10	0.11
	6	25	ONA6M	1SCA022545R3020	10	0.12
Переключатель с ключом, съемный во всех позициях, угол поворота 90°, с позицией 0: 9 часов						
Установка на дверце						
0 - 1	1	10	OMA1KB	9CNB022531R4760	10	0.06
	3	10	OMA3KB	9CNB022531R4840	10	0.07
0 - 1	1	25	ONA1KB	9CNB022531R5570	10	0.11
	3	25	ONA3KB	9CNB129499R1001	10	0.13

¹⁾ 4-х полюсный с ранним замыканием и поздним размыканием для типов A4_ и A8_ Размеры упаковки по 10 шт.: OM 130 x 100 x 120 [мм]
²⁾ 7-ми и 8-ми полюсные с ранним замыканием и поздним размыканием ON, OL40 250 x 100 x 110 [мм]

Кулачковые переключатели

Информация для заказа

Переключатели ВКЛ. - ОТКЛ.

В комплект стандартной поставки входят черная ручка управления и табличка с соответствующим текстом. Тип и Код для заказа указаны для одной позиции

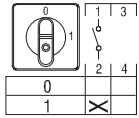

O_A01_

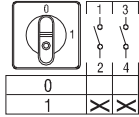

O_A02_

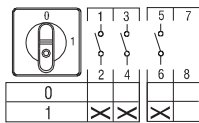

O_A03_

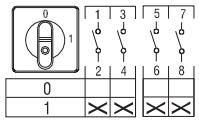

O_A04_

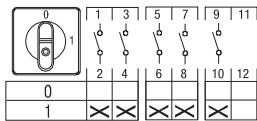

O_A05_

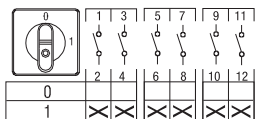

O_A06_

Функция	Кол-во полюсов	Тепл. ток I_{th} [A]	Тип	Код заказа	Кол-во в упак. [шт.]	Масса [кг]
Угол поворота 90°, с позицией 0: 12 часов						
Установка на дверце						
0 - 1	1	10	OMA01PBR	9CNB113969R1001	10	0.04
	2	10	OMA02PBR	9CNB113963R1001	10	0.04
	3	10	OMA03PB	9CNB022570R6840	10	0.05
	4	10	OMA04PBR	9CNB113966R1001	10	0.05
	5	10	OMA05PBR	9CNB113968R1001	10	0.06
	6	10	OMA06PB	9CNB022570R7140	10	0.06
0 - 1	1	25	ONA01PBR	9CNB113981R1001	10	0.08
	2	25	ONA02PB	9CNB129497R1001	10	0.09
	3	25	ONA03PB	9CNB022570R7490	10	
	4 ¹⁾	25	ONA04PB	9CNB022570R7570	10	0.11
	5	25	ONA05PB	9CNB129498R1001	10	0.12
	6	25	ONA06PB	9CNB022570R7730	10	0.12
Установка на DIN-рейку						
0 - 1	1	25	ONA01M	1SCA022572R5630	10	0.09
	2	25	ONA02M	1SCA022572R5710	10	0.10
	3	25	ONA03M	1SCA022572R5800	10	0.11
	6	25	ONA06M	1SCA022572R5980	10	0.12

Переключатель с ключом, съемный во всех позициях, угол поворота 90°, с позицией 0: 12 часов

Установка на дверце

0 - 1	1	10	OMA01KB	9CNB022570R7810	10	0.06
	3	10	OMA03KB	9CNB022570R7900	10	0.07
0 - 1	1	25	ONA01KB	9CNB022570R8030	10	0.11
	3	25	ONA03KB	9CNB022570R8110	10	0.13

¹⁾ 4-х полюсный с ранним замыканием и поздним размыканием. Типы AO_ с одновременным замыканием

Размеры упаковки по 10 шт.:

OM 130 x 100 x 120 [мм]
ON, OL40 250 x 100 x 110 [мм]

Кулачковые переключатели

Информация для заказа

Реверсивные переключатели

В комплект стандартной поставки входят черная ручка управления и табличка с соответствующим текстом. Тип и Код для заказа указываются для каждой отдельной позиции заказа.

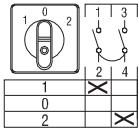

O_U1_

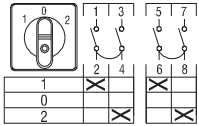

O_U2_

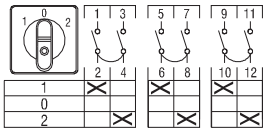

O_U3_

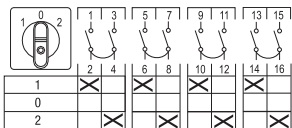

O_U4_

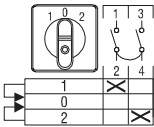

O_URR1_

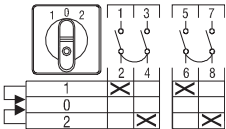

O_URR2_

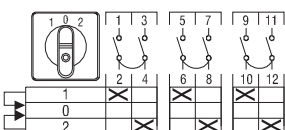

O_URR3_

Функция	Кол-во полюсов	Тепл. ток I_{th} [A]	Тип	Код заказа	Кол-во в упак. [шт.]	Масса [кг]
Угол поворота 60°, с нулевой позицией						
Установка на дверце						
1 - 0 - 2	1	10	OMU1PB	9CNB022532R5960	10	0.09
	2	10	OMU2PBR	1SCA113958R1001	10	0.11
	3	10	OMU3PBR	1SCA113960R1001	10	0.13
	4	10	OMU4PB	9CNB022532R6260	10	0.14
1 - 0 - 2	1	25	ONU1PBR	1SCA113978R1001	10	0.09
	2	25	ONU2PBR	1SCA113972R1001	10	0.11
	3	25	ONU3PBR	1SCA113973R1001	10	0.13
	4	25	ONU4PBR	9CNB113977R1001	10	0.14
1 - 0 - 2	1	45	OL40U1PB	9CNB022761R0990	10	0.17
	2	45	OL40U2PB	9CNB022761R1020	10	0.25
	3	45	OL40U3PB	9CNB022761R1110	10	0.33
	4	45	OL40U4PB	9CNB022761R1290	10	0.41
Установка на DIN-рейке						
1 - 0 - 2	1	25	ONU1M	1SCA022532R8210	10	0.09
	2	25	ONU2MR	1SCA113984R1001	10	0.11
	3	25	ONU3M	1SCA022532R8470	10	0.13
	4	25	ONU4M	1SCA022534R2710	10	0.14
Переключатель с ключом, съемный во всех позициях						
Установка на дверце						
1 - 0 - 2	1	10	OMU1KB	9CNB022532R6340	10	0.07
	3	10	OMU3KBR	1SCA113959R1001	10	0.08
1 - 0 - 2	1	25	ONU1KB	9CNB022532R7740	10	0.12
	3	25	ONU3KB	9CNB129512R1001	10	0.13
1R - 0 - 2R, с двухсторонним пружинным возвратом в исходное положение, угол поворота 60°						
Установка на дверце						
1R - 0 - 2R	1	10	OMURR1PB	9CNB022532R6510	10	0.05
	3	10	OMURR3PB	9CNB022532R6690	10	0.06
1R - 0 - 2R	1	25	ONURR1PB	9CNB022532R7910	10	0.09
	2	25	ONURR2PBR	9CNB113985R1001	10	0.11
	3	25	ONURR3PB	9CNB022532R8040	10	0.12
1R - 0 - 2R	1	45	OL40URR1PB	9CNB022761R1370	10	0.17
	2	45	OL40URR2PB	9CNB022761R1450	10	0.25
	3	45	OL40URR3PB	9CNB022761R1530	10	0.33
Установка на DIN-рейке						
1R - 0 - 2R	1	25	ONURR1M	1SCA022568R3530	10	0.09

Размеры упаковки по 10 шт.: OM 130 x 100 x 120 [мм]
ON, OL40 250 x 100 x 110 [мм]

Кулачковые переключатели

Информация для заказа

Реверсивные переключатели

В комплект стандартной поставки входят черная ручка управления и табличка с соответствующим текстом. Тип и Код для заказа указываются для каждой отдельной позиции заказа.

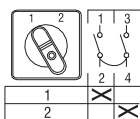

O_WS1_

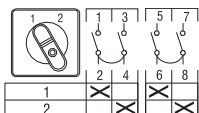

O_WS2_

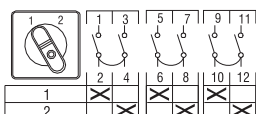

O_WS3_

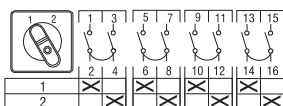

O_WS4_

Функция	Кол-во полюсов	Тепл. ток I_{th} [A]	Тип	Код заказа	Кол-во в упак. [шт.]	Масса [кг]
Без нулевой позиции, угол поворота 60°						
Установка на дверце						
1 - 2	1	10	OMWS1PBR	9CND113964R1001	10	0.09
	2	10	OMWS2PBR	1SCA113967R1001	10	0.11
	3	10	OMWS3PB	9CND022533R0610	10	0.13
	4	10	OMWS4PBR	9CND113965R1001	10	0.14
1 - 2	1	25	ONWS1PB	9CND022532R8120	10	0.09
	2	25	ONWS2PBR	9CND113980R1001	10	0.11
	3	25	ONWS3PBR	9CND113974R1001	10	0.13
	4	25	ONWS4PBR	1SCA113970R1001	10	0.14
	6	25	ONWS6PB	9CND129515R1001	10	0.18
	7	25	ONWS7PB	9CND022640R6310	10	0.20
	8	25	ONWS8PB	9CND022640R6400	10	0.22
	1 - 2	45	OL40WS1PB	9CND022761R1610	10	0.17
2	45	OL40WS2PB	9CND022761R1700	10	0.25	
3	45	OL40WS3PB	9CND022761R1880	10	0.33	
4	45	OL40WS4PB	9CND022761R1960	10	0.41	
Установка на DIN-рейке						
1 - 2	1	25	ONWS1M	1SCA022532R8710	10	0.09
	2	25	ONWS2M	1SCA022532R8800	10	0.11
	3	25	ONWS3M	1SCA022532R8980	10	0.13
	4	25	ONWS4M	1SCA022532R9010	10	0.14

Схема соединений (O_WS_):

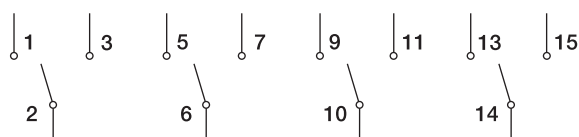

Размеры упаковки по 10 шт.:	OM	130 x 100 x 120 [мм]
	ON, OL40	250 x 100 x 110 [мм]

Кулачковые переключатели

Информация для заказа

Реверсивные переключатели

В комплект стандартной поставки входят черная ручка управления и табличка с соответствующим текстом. Тип и Код для заказа указываются для каждой отдельной позиции заказа.

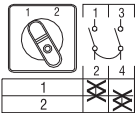

O_WC1_

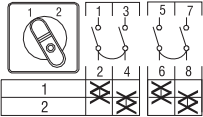

O_WC2_

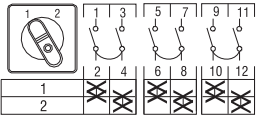

O_WC3_

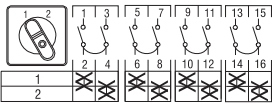

O_WC4_

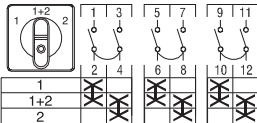

O_UC3_

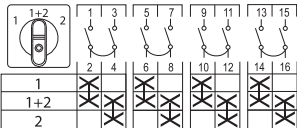

O_UC4_

Функция	Кол-во полюсов	Тепл. ток I_{th} [A]	Тип	Код заказа	Кол-во в упак. [шт.]	Масса [кг]
Установка на дверце						
Контакты замкнуты между позициями						
1-2	1	10	OMWC1PB	9CNB022799R8270	10	0.09
	2	10	OMWC2PB	9CNB022799R8600	10	0.11
	3	10	OMWC3PB	9CNB022799R9080	10	0.13
	4	10	OMWC4PB	9CNB022799R9160	10	0.14
1-2	1	25	ONWC1PB	9CNB022799R8350	10	0.09
	2	25	ONWC2PB	9CNB022799R8780	10	0.11
	3	25	ONWC3PB	9CNB022799R9240	10	0.13
	4	25	ONWC4PB	9CNB022799R9320	10	0.14
1-2	1	45	OL40WC1PB	9CNB022799R8430	10	0.17
	2	45	OL40WC2PB	9CNB022799R8860	10	0.25
	3	45	OL40WC3PB	9CNB022799R9410	10	0.33
	4	45	OL40WC4PB	9CNB022799R9590	10	0.41
1-2	1	115	OL80WC1RB	1SCA022799R8510	1	0.34
	2	115	OL80WC2RB	1SCA022799R8940	1	0.45
	3	115	OL80WC3RB	1SCA022799R9670	1	0.56
	4	115	OL80WC4RB	1SCA022799R9750	1	0.67
С общим центральным положением и контактами замкнутыми между позициями						
1 - (1 + 2) - 2	3	25	ONUC3PB	9CNB022791R0360	10	0.13
	4	25	ONUC4PB	9CNB022791R0280	10	0.14
1 - (1 + 2) - 2	3	45	OL40UC3PB	9CNB022791R0870	10	0.13
	4	45	OL40UC4PB	9CNB022791R0950	10	0.14
1 - (1 + 2) - 2	3	115	OL80UC3RB	1SCA022791R1410	1	0.56
	4	115	OL80UC4RB	1SCA022791R1920	1	0.67
1 - (1 + 2) - 2	3	150	OL125UC3RB	1SCA022791R1500	1	0.56
	4	150	OL125UC4RB	1SCA022791R2060	1	0.67
1 - (1 + 2) - 2	3	175	OL160UC3RB	1SCA022791R1680	1	0.56
	4	175	OL160UC4RB	1SCA022791R2140	1	0.67
1 - (1 + 2) - 2	3	280	OL200UC3RB	1SCA022791R1760	1	4.20
	4	280	OL200UC4RB	1SCA022791R2220	1	5.30

Схемы подключения (O_WC_, O_UC_):

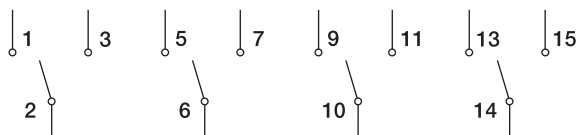

Размеры упаковки по 10 шт.: OM 130 x 100 x 120 [мм]
ON, OL40 250 x 100 x 110 [мм]

Кулачковые переключатели

Информация для заказа

Байпасные переключатели

В комплект стандартной поставки входят черная ручка управления и табличка с соответствующим текстом. Тип и Код для заказа указываются для каждой отдельной позиции заказа.

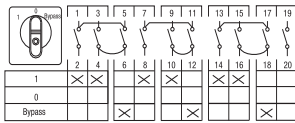

O_WS36_

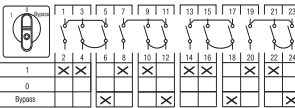

O_WS48_

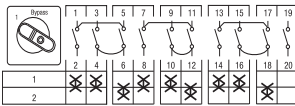

O_PW36_

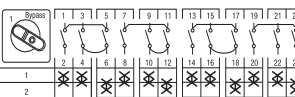

O_PW48_

Функция	Кол-во полюсов	Тепл. ток I_{th} [A]	Тип	Код заказа	Кол-во в упак. [шт.]	Масса [кг]
Установка на дверце						
3 и 4- полюсная сеть						
1 - 0 - байпас	3 / 6 4 / 8	25 25	ONWS36PB ONWS48PB	9CNB129514R1001 9CNB022791R0520	10 10	0.17 0.19
1 - 0 - байпас	3 / 6 4 / 8	45 45	OL40WS36PB OL40WS48PB	9CNB022791R1090 9CNB022791R1170	10 10	0.21 0.31
1 - 0 - байпас	3 / 6 4 / 8	115 115	OL80WS36RB OL80WS48RB	1SCA022791R2490 1SCA022791R2900	1 1	0.78 0.89
1 - 0 - байпас	3 / 6 4 / 8	150 150	OL125WS36RB OL125WS48RB	1SCA022791R2570 1SCA022791R3030	1 1	0.78 0.89
1 - 0 - байпас	3 / 6 4 / 8	175 175	OL160WS36RB OL160WS48RB	1SCA022791R2650 1SCA022791R3110	1 1	0.78 0.89
1 - 0 - байпас	3 / 6 4 / 8	315 315	OL200WS36RB OL200WS48RB	1SCA022791R2730 1SCA022791R3200	1 1	6.40 7.50
3 и 4- полюсная сеть, контакты замкнуты между позициями						
1 - байпас	3 / 6 4 / 8	25 25	ONPW36PB ONPW48PB	9CNB022791R0610 9CNB022791R0790	10 10	0.17 0.19
1 - байпас	3 / 6 4 / 8	45 45	OL40PW36PB OL40PW48PB	9CNB022791R1250 9CNB022791R1330	10 10	0.21 0.31
1 - байпас	3 / 6 4 / 8	115 115	OL80PW36RB OL80PW48RB	1SCA022791R3460 1SCA022791R3970	1 1	0.78 0.89
1 - байпас	3 / 6 4 / 8	150 150	OL125PW36RB OL125PW48RB	1SCA022791R3540 1SCA022791R4010	1 1	0.78 0.89
1 - байпас	3 / 6 4 / 8	175 175	OL160PW36RB OL160PW48RB	1SCA022791R3620 1SCA022791R4190	1 1	0.78 0.89
1 - байпас	3 / 6 4 / 8	280 280	OL200PW36RB OL200PW48RB	1SCA022791R3710 1SCA022791R4270	1 1	6.40 7.50

Схемы подключения:

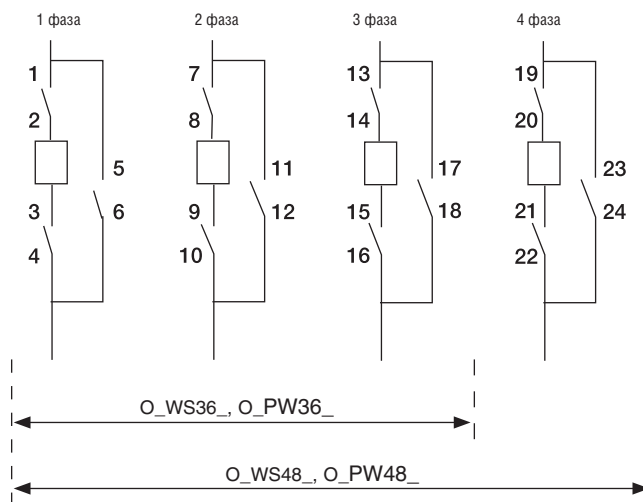

Размеры упаковки по 10 шт.: OM 130 x 100 x 120 [мм]
ON, OL40 250 x 100 x 110 [мм]

Кулачковые переключатели

Информация для заказа

Многопозиционные переключатели

В комплект стандартной поставки входят черная ручка управления и табличка с соответствующим текстом. Тип и Код для заказа указываются для каждой отдельной позиции заказа.

Угол поворота 30°

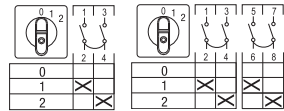

O_S021_

O_S022_

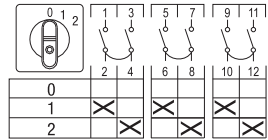

O_S023_

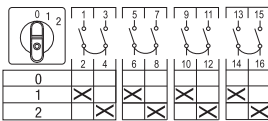

O_S024_

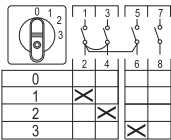

O_S031_

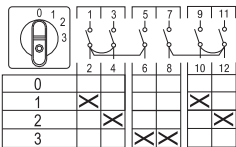

O_S032_

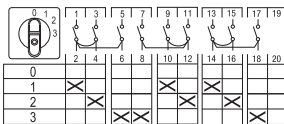

O_S033_

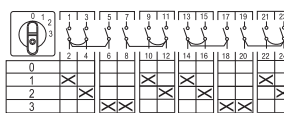

O_S034_

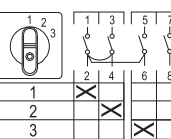

O_ST31_

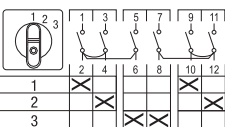

O_ST32_

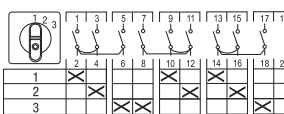

O_ST33_

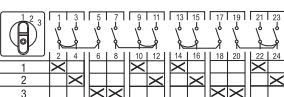

O_ST34_

Функция	Кол-во полюсов	Тепл. ток I_{th} [A]	Тип	Код заказа	Кол-во в упак. [шт.]	Масса [кг]
2-х ступенчатый , с нулевой позицией						
Установка на дверце						
0 - 1 - 2	1	10	OMSO21PB	9CNB022533R0880	10	0.04
	2	10	OMSO22PB	9CNB022533R0960	10	0.05
	3	10	OMSO23PB	9CNB022533R1000	10	0.06
	4	10	OMSO24PB	9CNB022533R1180	10	0.07
0 - 1 - 2	1	25	ONS021PB	9CNB129502R1001	10	0.10
	2	25	ONS022PB	9CNB022532R9790	10	0.12
	3	25	ONS023PB	9CNB022532R9870	10	0.13
	4	25	ONS024PB	9CNB129439R1001	10	0.14
Установка на DIN-рейке						
0 - 1 - 2	1	25	ONS021M	1SCA022532R9100	10	0.10
3-х ступенчатый , с нулевой позицией						
Установка на дверце						
0 - 1 - 2 - 3	1	10	OMSO31PB	9CNB022545R3110	10	0.05
	2	10	OMSO32PB	9CNB022533R1420	10	0.06
	3	10	OMSO33PB	9CNB022533R1510	10	0.07
	4	10	OMSO34PB	9CNB022533R1690	10	0.08
0 - 1 - 2 - 3	1	25	ONS031PB	9CNB022533R0020	10	0.10
	2	25	ONS032PB	9CNB129503R1001	10	0.12
	3	25	ONS033PB	9CNB022533R0290	10	0.13
	4	25	ONS034PB	9CNB129440R1001	10	0.14
0 - 1 - 2 - 3	1	45	OL40SO31PB	9CNB022758R7810	10	0.41
0 - 1 - 2 - 3	1	115	OL80SO31RB	1SCA022791R4430	1	0.41
	1	150	OL125SO31RB	1SCA022791R4510	1	0.41
	1	175	OL160SO31RB	1SCA022791R4600	1	0.41
	1	315	OL200SO31RB	1SCA022791R4780	1	1.75
Установка на DIN-рейке						
0 - 1 - 2 - 3	1	25	ONS031M	1SCA022532R9280	10	0.11
3-х ступенчатый , без нулевой позиции						
Установка на дверце						
1 - 2 - 3	1	10	OMST31PB	9CNB022533R2580	10	0.05
	2	10	OMST32PB	9CNB022533R4010	10	0.06
	3	10	OMST33PB	9CNB022533R4100	10	0.07
	4	10	OMST34PB	9CNB022533R4280	10	0.08
1 - 2 - 3	1	25	ONST31PBR	9CNB113983R1001	10	0.10
	2	25	ONST32PB	9CNB129507R1001	10	0.12
	3	25	ONST33PB	9CNB022533R2910	10	0.13
	4	25	ONST34PB	9CNB129508R1001	10	0.14
Установка на DIN-рейке						
1 - 2 - 3	1	25	ONST31M	1SCA022533R2070	10	0.10

Размеры упаковок по 10 шт.: OM 130 x 100 x 120 [мм]
ON, OL40 250 x 100 x 110 [мм]

Кулачковые переключатели

Информация для заказа

Многопозиционные переключатели

В комплект стандартной поставки входят черная ручка управления и табличка с соответствующим текстом. Тип и Код для заказа указываются для каждой отдельной позиции заказа.

Угол поворота 30°

Функция	Кол-во полюсов	Тепл. ток I_{th} [A]	Тип	Код заказа	Кол-во в упак. [шт.]	Масса [кг]
4-х ступенчатый , с позицией 0						
Установка на дверце						
0 - 1 - 2 - 3 - 4	1	10	OMSO41PB	9CNB022533R1770	10	0.05
	2	10	OMSO42PB	9CNB022533R1850	10	0.06
	3	10	OMSO43PB	9CNB022533R3710	10	0.07
0 - 1 - 2 - 3 - 4	1	25	ONSO41PB	9CNB129504R1001	10	0.11
	2	25	ONSO42PB	9CNB022533R0530	10	0.12
	3	25	ONSO43PB	9CNB129505R1001	10	0.13
4-х ступенчатый, без нулевой позиции						
Установка на дверце						
1 - 2 - 3 - 4	1	10	OMST41PB	9CNB022533R4440	10	0.05
	2	10	OMST42PB	9CNB022533R4610	10	0.06
	3	10	OMST43PB	9CNB022533R4790	10	0.07
1 - 2 - 3 - 4	1	25	ONST41PB	9CNB127820R1001	10	0.11
	2	25	ONST42PB	9CNB129509R1001	10	0.12
	3	25	ONST43PB	9CNB129510R1001	10	0.13
5-ти ступенчатый, с позицией 0						
Установка на дверце						
0 - 1 - 2 - 3 - 4 - 5	1	10	OMSO51PB	9CNB022533R3800	10	0.06
	2	10	OMSO52PB	9CNB022533R3980	10	0.08
0 - 1 - 2 - 3 - 4 - 5	1	25	ONSO51PB	9CNB022533R2310	10	0.12
	2	25	ONSO52PB	9CNB022533R2400	10	0.14
5-ти ступенчатый, без нулевой позиции						
Установка на дверце						
1 - 2 - 3 - 4 - 5	1	10	OMST51PB	9CNB022533R4870	10	0.06
	2	10	OMST52PB	9CNB022533R5090	10	0.08
1 - 2 - 3 - 4 - 5	1	25	ONST51PB	9CNB129511R1001	10	0.12
	2	25	ONST52PB	9CNB129441R1001	10	0.14

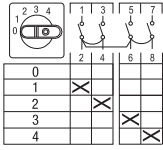

O_SO41_

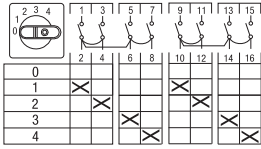

O_SO42_

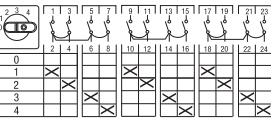

O_SO43_

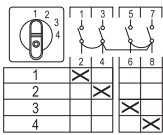

O_ST41_

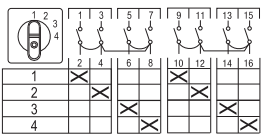

O_ST42_

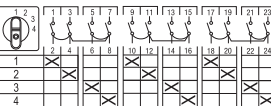

O_ST43_

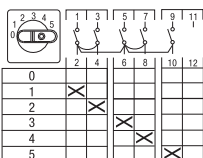

O_SO51_

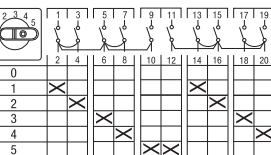

O_SO52_

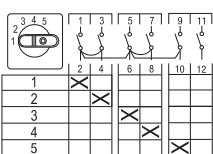

O_ST51_

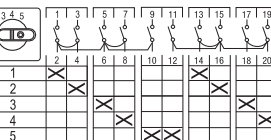

O_ST52_

Размеры упаковки по 10 шт.: OM 130 x 100 x 120 [мм]
ON, OL40 250 x 100 x 110 [мм]

Кулачковые переключатели

Информация для заказа

Многопозиционные переключатели

В комплект стандартной поставки входят черная ручка управления и табличка с соответствующим текстом. Тип и Код для заказа указываются для каждой отдельной позиции заказа.

Угол поворота 30°

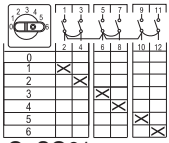

O_SO61_

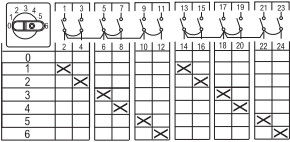

O_SO62_

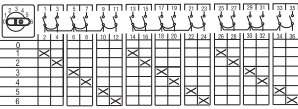

O_SO63_

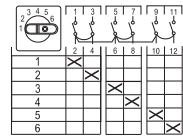

O_ST61_

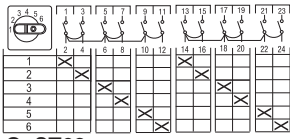

O_ST62_

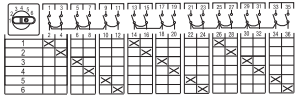

O_ST63_

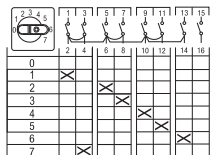

O_SO71_

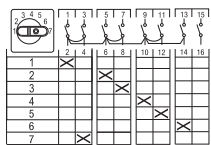

O_ST71_

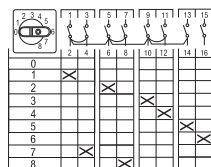

O_SO81_

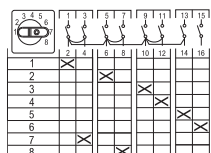

O_ST81_

Функция	Кол-во полюсов	Тепл. ток I_{th} [A]	Тип	Код заказа	Кол-во в упак. [шт.]	Масса [кг]
Установка на дверце						
6-ти ступенчатый, с позицией 0						
0 - 1 - 2 - 3 - 4 - 5 - 6	1	25	ONS061PB	9CNB022776R1180	10	0.115
	2	25	ONS062PB	9CNB022776R1260	10	0.19
	3	25	ONS063PB	9CNB022776R1340	10	0.265
0 - 1 - 2 - 3 - 4 - 5 - 6	1	45	OL40S061PB	9CNB022776R1420	10	0.185
	2	45	OL40S062PB	9CNB022776R1510	10	0.305
	3	45	OL40S063PB	9CNB022776R1690	10	0.425
6-ти ступенчатый, без нулевой позиции						
1 - 2 - 3 - 4 - 5 - 6	1	25	ONST61PB	9CNB022761R6760	10	0.115
	2	25	ONST62PB	9CNB022776R1770	10	0.19
	3	25	ONST63PB	9CNB022776R1850	10	0.265
1 - 2 - 3 - 4 - 5 - 6	1	45	OL40ST61PB	9CNB022775R1380	10	0.185
	2	45	OL40ST62PB	9CNB022776R1930	10	0.305
	3	45	OL40ST63PB	9CNB022776R2070	10	0.425
7-ми ступенчатый, с позицией 0						
0-1-2-3-4-5-6-7	1	25	ONS071PB	9CNB022691R8480	10	0.14
	1	45	OL40S071PB	9CNB022773R3300	10	0.3
7-ми ступенчатый, без нулевой позиции						
1-2-3-4-5-6-7	1	25	ONST71PB	9CNB022776R2150	10	0.14
	1	45	OL40ST71PB	9CNB022776R2230	10	0.3
8-ми ступенчатый, с позицией 0						
0-1-2-3-4-5-6-7-8	1	25	ONS081PB	9CNB022661R9730	10	0.145
	1	45	OL40S081PB	9CNB022773R3480	10	0.148
8-ми ступенчатый, без нулевой позиции						
1-2-3-4-5-6-7-8	1	25	ONST81PB	9CNB022685R7320	10	0.145
	1	45	OL40ST81PB	9CNB022773R4960	10	0.148

Размеры упаковок по 10 шт.: OM 130 x 100 x 120 [мм]
ON, OL40 250 x 100 x 110 [мм]

Кулачковые переключатели

Информация для заказа

Многопозиционные переключатели

В комплект стандартной поставки входят черная ручка управления и табличка с соответствующим текстом. Тип и Код для заказа указываются для каждой отдельной позиции заказа.

Угол поворота 30°

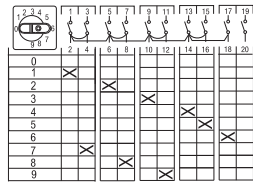

O_SO91_

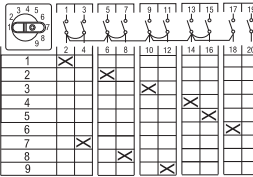

O_ST91_

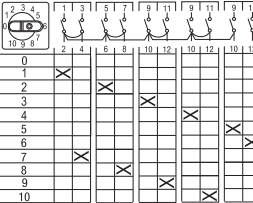

O_SO101_

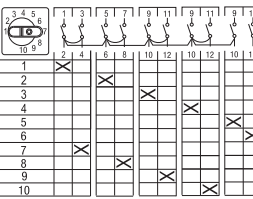

O_ST101_

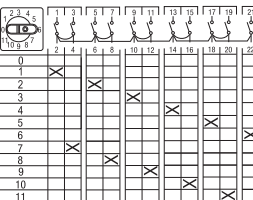

O_SO111_

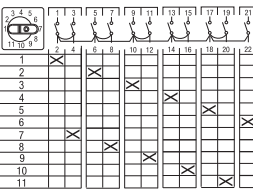

O_ST111_

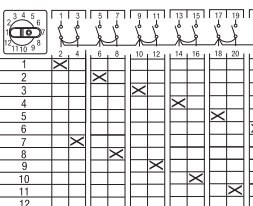

O_ST121_

Функция	Кол-во полюсов	Тепл. ток I_{th} [A]	Тип	Код заказа	Кол-во в упак. [шт.]	Масса [кг]
Установка на дверце						
9-ти ступенчатый, с позицией 0						
0-1-2-3-4-5-6-7-8-9	1	25	ONSO91PB	9CNB022776R2310	5	0.165
	1	45	OL40SO91PB	9CNB022776R2400	5	0.265
9-ти ступенчатый, без нулевой позиции						
1-2-3-4-5-6-7-8-9	1	25	ONST91PB	9CNB022775R1710	5	0.165
	1	45	OL40ST91PB	9CNB022775R1460	5	0.265
10-ти ступенчатый, с позицией 0						
0-1-2-3-4-5-6-7-8-9-10	1	25	ONSO101PB	9CNB022776R2580	5	0.17
	1	45	OL40SO101PB	9CNB022776R2660	5	0.27
10-ти ступенчатый, без нулевой позиции						
1-2-3-4-5-6-7-8-9-10	1	25	ONST101PB	9CNB022775R1540	5	0.17
	1	45	OL40ST101PB	9CNB022776R2820	5	0.27
11-ти ступенчатый, с позицией 0						
0-1-2-3-4-5-6-7-8-9-10-11	1	25	ONSO111PB	9CNB022776R2740	5	0.19
	1	45	OL40SO111PB	9CNB022776R2820	5	0.305
11-ти ступенчатый, без нулевой позиции						
1-2-3-4-5-6-7-8-9-10-11	1	25	ONST111PB	9CNB022776R2910	5	0.19
	1	45	OL40ST111PB	9CNB022776R3040	5	0.305
12-ти ступенчатый, без нулевой позиции						
1-2-3-4-5-6-7-8-9-10-11-12	1	25	ONST121PB	9CNB022775R1620	5	0.195
	1	45	OL40ST121PB	9CNB022775R1200	5	0.31

Размеры упаковки по 10 шт.: OM 130 x 100 x 120 [мм]
ON, OL40 250 x 100 x 110 [мм]

Кулачковые переключатели

Информация для заказа

Переключатели управления двигателем

В комплект стандартной поставки входят черная ручка управления и табличка с соответствующим текстом. Тип и Код для заказа указываются для каждой отдельной позиции заказа.

Угол поворота 60°

Функция	Кол-во полюсов	Тепл. ток I_{th} [A]	Ном. двиг. AC23/400 В [кВт]	Тип	Код заказа	Кол-во в упак. [шт.]	Масса [кг]
Переключатель вентиляции							
Установка на дверце							
A - 0 - 1/2 - 1/1	2	10	3.0	OMST301PB	9CNB022533R4360	10	0.06
	2	25	7.5	ONST301PB	9CNB022533R3120	10	0.11
	2	40	15	OL40ST301PB	9CNB022761R6680	10	0.21
Установка на DIN-рейке							
A - 0 - 1/2 - 1/1	2	25	7.5	ONST301M	1SCA022533R2150	10	0.11
Реверсивный переключатель							
Установка на дверце							
1 - 0 - 2	2	25	7.5	ONW2PB	9CNB022586R8230	10	0.09
	2	40	15	OL40W2PB	9CNB022757R5550	10	0.15
	2	115	22	OL80W2RB	9CNB022803R1400	1	0.45
1 - 0 - 2	3	25	7.5	ONW3PB	9CNB022553R8790	10	0.10
	3	40	15	OL40W3PB	9CNB022757R5630	10	0.21
Переключатель для пуска по схеме звезда-треугольник							
Установка на дверце							
0 - Y - Δ	3	25	7.5	ONSDEPB	9CNB022579R1420	10	0.12
	3	40	15	OL40SDPB	9CNB022756R3110	10	0.21
	3	115	45	OL80SDRB	1SCA022791R4940	1	0.67
	3	150	75	OL125SDRB	1SCA022791R5080	1	0.67
	3	175	75	OL160SDRB	1SCA022791R5160	1	0.67
	3	280	75	OL200SDRB	1SCA022791R5240	1	5.30
Переключатель полярности (Dahlander)							
Установка на дверце							
0 - 1 - 2	3	25	7.5	ONP12PB	9CNB022576R6740	10	0.12
	3	40	15	OL40P12PB	9CNB022756R3380	10	0.25
1 - 0 - 2	3	115	45	OL80P012RB	1SCA022791R5410	1	0.67
	3	150	75	OL125P012RB	1SCA022791R5590	1	0.67
	3	175	75	OL160P012RB	1SCA022791R5670	1	0.67
	3	280	75	OL200P012RB	1SCA022791R5750	1	5.30

Схемы подключения:

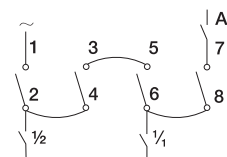

O_ST301

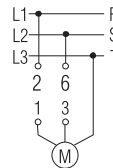

O_W2_

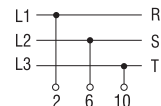

O_W3_

Схемы подключения:

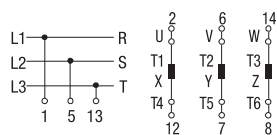

O_SD_, O_SDE_

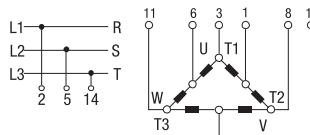

O_P12_

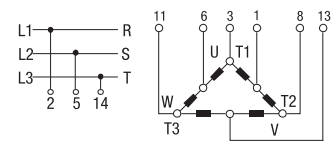

O_P012_

Размеры упаковок по 10 шт.: OM 130 x 100 x 120 [мм]
ON, OL40 250 x 100 x 110 [мм]

Кулачковые переключатели

Информация для заказа

Переключатели управления двигателем

В комплект стандартной поставки входят черная ручка управления и табличка с соответствующим текстом. Тип и Код для заказа указываются для каждой отдельной позиции заказа.

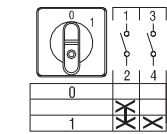

O_SE158_

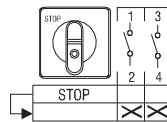

O_SA2_

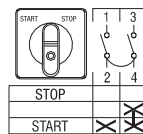

O_SEA1_

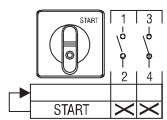

O_SE2_

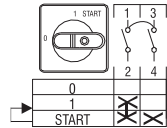

O_SEA10_

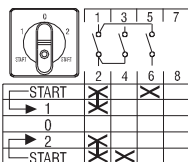

O_UR139_

Функция	Кол-во полюсов	Тепл. ток I _{th} [A]	Тип	Код заказа	Кол-во в упак. [шт.]	Масса [кг]
Переключатели для насоса						
Угол поворота 60°						
Установка на дверце						
0 - 1	1	10	OMSE158PB	9CNB022545R4930	10	0.04
	1	25	ONSE158PB	9CNB022534R2540	10	0.09
Установка на DIN-рейке						
0 - 1	1	25	ONSE158M	1SCA022565R5830	10	0.09
Столовые переключатели						
Угол поворота 30°, с пружинным возвратом, контакты Н.З.						
Установка на дверце						
0 _R -Stop	2	10	OMSA2PB	9CNB022531R6380	10	0.04
	2	25	ONSA2PB	9CNB022531R6710	10	0.09
Столовые переключатели						
Угол поворота 30°, с пружинным возвратом.						
Установка на дверце						
Stop-Start без автовозврата	1	25	ONSEA1PB	9CNB022605R8610	10	0.04
0 _R -Start	1	10	OMSE2PB	9CNB022531R6460	10	0.04
	1	25	ONSE2PB	9CNB129500R1001	10	0.04
Угол поворота 90°- 30°						
0-1 _R -Start	1	10	OMSEA10PB	9CNB022531R6540	10	0.05
	1	25	ONSEA10PB	9CNB022531R6890	10	0.09
Start-1 _R -0-2 _R -Start	1	25	ONUR139PB	9CNB022531R6970	10	0.09
Угол поворота 90°- 30°, с пружинным возвратом						
Установка на DIN-рейке						
0-1 _R -Start	1	25	ONSEA10M	1SCA022565R5750	10	0.09
Start-1 _R -0-2 _R -Start	1	25	ONUR139M	1SCA022568R3370	10	0.09

Размеры упаковки по 10 шт.: OM 130 x 100 x 120 [мм]
ON, OL40 250 x 100 x 110 [мм]

Кулачковые переключатели

Информация для заказа

Переключатели для вольтметра

В комплект стандартной поставки входят черная ручка управления и табличка с соответствующим текстом. Тип и Код для заказа указываются для каждой отдельной позиции заказа.

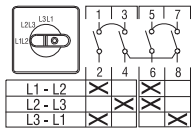

O_VN3_

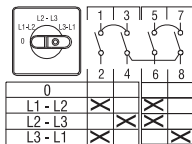

O_V3_

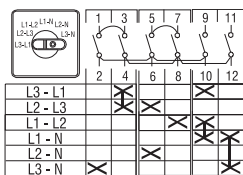

O_VN30_

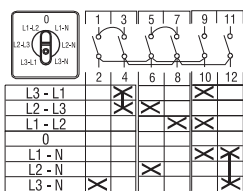

O_V30_

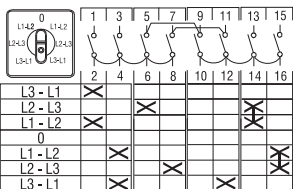

O_V32_

Функция	Кол-во полюсов	Тепл. ток I_{th} [A]	Тип	Код заказа	Кол-во в упак. [шт.]	Масса [кг]
3 положения, 3 фазы-3 провода, без нулевой позиции, угол поворота 45°						
Установка на дверце						
L1-L2, L2-L3, L3-L1	2	10	OMVN3PB	9CNB022558R4470	10	0.06
	2	25	ONVN3PB	9CNB022558R4630	10	0.11
Установка на DIN-рейке						
L1-L2, L2-L3, L3-L1	2	25	ONVN3M	1SCA022558R4800	10	0.11
4 положения, 3 фазы-3 провода, с позицией 0, угол поворота 45°						
Установка на дверце						
0, L1-L2, L2-L3, L3-L1	2	10	OMV3PB	9CNB022533R5250	10	0.06
	2	25	ONV3PB	9CNB022533R5680	10	0.11
Установка на DIN-рейке						
0, L1-L2, L2-L3, L3-L1	2	25	ONV3M	1SCA022549R9280	10	0.11
7 положений, 3 межфазных и 3 фаза - нейтраль без нулевой позиции, угол поворота 30°						
Установка на дверце						
L1-L3, L2-L3, L1-L2, L1-N, L2-N, L3-N	3	10	OMVN30PB	9CNB022533R5330	10	0.08
	3	25	ONVN30PB	9CNB022533R5760	10	0.12
Установка на DIN-рейке						
L1-L3, L2-L3, L1-L2, L1-N, L2-N, L3-N	3	25	ONVN30M	1SCA022549R9010	10	0.12
7 положений, 3 межфазных и 3 фаза - нейтраль с позицией 0, угол поворота 45°						
Установка на дверце						
L1-L3, L2-L3, L1-L2, 0, L1-N, L2-N, L3-N	3	10	OMV30PBR	1SCA113961R1001	10	0.12
	3	25	ONV30PBR	1SCA113971R1001	10	0.12
Установка на DIN-рейке						
L1-L3, L2-L3, L1-L2, 0, L1-N, L2-N, L3-N	3	25	ONV30M	1SCA022549R9100	10	0.12
7 положений, 3 межфазных для 2 цепей, с 0 позицией, угол поворота 45°						
Установка на дверце						
L1-L3, L2-L3, L1-L2, 0, L1-L3, L2-L3, L1-L2	4	10	OMV32PB	1SCA022h549R7740	10	0.14
	4	25	ONV32PB	9CNB022549R7820	10	0.14

Схемы подключения для вольтметров:

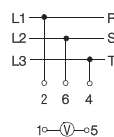

O_VN3_

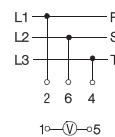

O_V3_

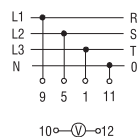

O_VN30_

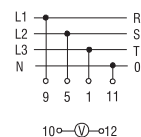

O_V30_

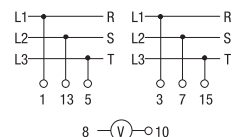

O_V32_

Размеры упаковок по 10 шт.:	OM	130 x 100 x 120 [мм]
	ON, OL40	250 x 100 x 110 [мм]

Кулачковые переключатели

Информация для заказа

Переключатели для амперметра

В комплект стандартной поставки входят черная ручка управления и табличка с соответствующим текстом. Тип и Код для заказа указываются для каждой отдельной позиции заказа.

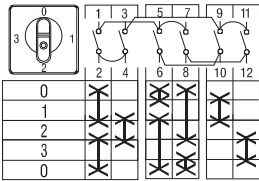

O_AU31_

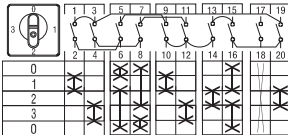

O_AU32_

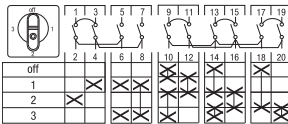

O_VA21_

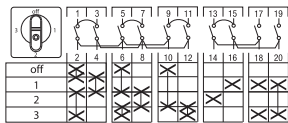

O_AV12_

Функция	Тепл. ток I_{th} [A]	Тип	Код заказа	Кол-во в упак. [шт.]	Масса [кг]
---------	------------------------	-----	------------	----------------------	------------

Для 3 цепей трансформаторов, с позицией 0, угол поворота 90° Установка на дверце

Однополюсный 0 - 1 - 2 - 3	10	ONAU31PB	9CNB022533R5410	10	0.12
	25	ONAU31PBR	1SCA113979R1001	10	0.12

Двухполюсный или для непосредственного измерения в 3 фазах

0 - 1 - 2 - 3	25	ONAU32PB	9CNB022558R4210	10	0.15
---------------	----	----------	-----------------	----	------

Установка на DIN-рейке

Однополюсный 0 - 1 - 2 - 3	25	ONAU31M	1SCA022549R9360	10	0.12
-------------------------------	----	---------	-----------------	----	------

Переключатели для вольтметра и амперметра

В комплект стандартной поставки входят черная ручка управления и табличка с соответствующим текстом. Тип и Код для заказа указываются для каждой отдельной позиции заказа.

Функция	Кол-во полюсов	Тепл. ток I_{th} [A]	Тип	Код заказа	Кол-во в упак. [шт.]	Масса [кг]
---------	----------------	------------------------	-----	------------	----------------------	------------

Измерение между фазами и 3-мя токовыми трансформаторами с общим полюсом, угол поворота 90° Установка на дверце

OFF - 1 - 2 - 3	25	ONVA21PB	9CNB022803R4170	10	0.17
	25	ONAV12PB	9CNB022803R4250	10	0.17

Схемы подключения для амперметров и вольтметров:

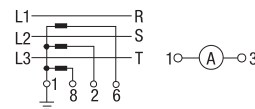

O_AU31_

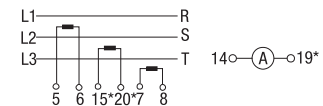

O_AU32_

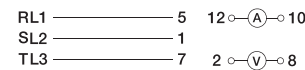

O_VA

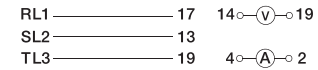

O_AV

Размеры упаковки по 10 шт.:	OM	130 x 100 x 120 [мм]
	ON, OL40	250 x 100 x 110 [мм]

Кулачковые переключатели

Аксессуары

Ручки управления

Тип и Код для заказа указываются для каждой отдельной позиции заказа.



Цвет	Для переключателей	Тип	Код заказа	Кол-во в упак. [шт.]	Масса [кг]
------	--------------------	-----	------------	----------------------	------------

Прицеливаемые ручки с незаполненной табличкой спереди без гравировки (Ручки черного цвета входят в стандартную поставку для типов OM, ON, и OL40)

Размер 30x30

Черный	OM	OMPВ1	1SCA022553R7470	5	0.05
Серый	OM	OMPG1	1SCA022553R8010	5	0.05
Красный	OM	OMPR1	1SCA022796R2830	5	0.05
Желто-красный	OM	OMPRY1	1SCA022796R2910	5	0.05

Размер 48x48

Черный	ON_PB, OL40	ONPB1	1SCA022553R7550	5	0.08
Серый	ON_PB, OL40	ONPG1	1SCA022553R7630	5	0.08
Красный	ON_PB, OL40	ONPR1	1SCA022796R3050	5	0.08
Желто-красный	ON_PB, OL40	ONPRY1	1SCA022796R3130	5	0.08

Прицеливаемые ручки с увеличенной незаполненной табличкой спереди без гравировки

Размер 64x64

Черный	ON_PB, OL40	ONPLB1	1SCA022776R5680	5	0.10
Серый	ON_PB, OL40	ONPLG1	1SCA022776R5760	5	0.10
Красный	ON_PB, OL40	ONPLR1	1SCA022776R5840	5	0.10
Желто-красный	ON_PB, OL40	ONPLRY1	1SCA022796R3130	5	0.10

Прицеливаемые ручки с круглой незаполненной табличкой без гравировки

Черный	OM	OMXB1	1SCA022629R7270	5	0.02
Черный, тип pose	OM	OMXNB1	1SCA022577R9810	5	0.02
Черный	ON_PB, OL40	ONXB1	1SCA022629R7350	5	0.02

Ручка управления с возможностью установки навесных замков, без таблички спереди

Черный	ON_PB, ON_M, OL40	ONZ20B	1SCA022621R1810	5	0.06
Желто-красный	ON_PB, ON_M, OL40	ONZ20RY	1SCA022621R1900	5	0.06

Круглая ручка с возможностью установки навесного замка

Размер 64x64, размер вала 6 мм

Черный	ON_PB, OL40_DB	ONZ331PB	1SCA022794R7520	10	0.035
Желто-красный	ON_PB, OL40_DB	ONZ331PRY	1SCA022794R7610	10	0.035

Другие кулачковые переключатели с ручками для навесного замка могут быть сконфигурированы с помощью инструментария Camweb.

Кулачковые переключатели

Аксессуары

Таблички для ручек управления

Тип и Код для заказа указываются для каждой отдельной позиции заказа.



OMF101

ONF101



ONF64



ONFM101



OMFb72

ONFb72



ONFb64



ONZ10L_



OMNX80



ONX30

Цвет	Для переключателей/ размер ручки	Тип	Код заказа	Кол-во в упак. [шт.]	Масса [кг]
Табличка, без гравировки					
Размер 30x30					
Серебристый	OM/OMP_1	OMF101	1SCA022540R4590	10	0.003
Желтый	OM/OMPR41	OMFY101	1SCA022796R3210	10	0.003
Размер 48x48					
Серебристый	ON_PB, OL 40/ONP_1	ONF101	1SCA022540R6290	10	0.003
Желтый	ON_PB, OL 40/ONPRY1	ONFY101	1SCA022716R4250	10	0.003
Размер 64x64					
Серебристый	ONPL_1	OLF64	1SCA022798R6260	10	0.003
Желтый	ONPLR41	OLF464	1SCA022798R6340	10	0.003
Размер H=45 мм, W=54 мм					
Серый	ON_M	ONFM 101	1SCA022553R8520	10	0.01

Шильдики

Без надписи, возможно нанесение надписи черного цвета

Размер 30x30

Цвет	Для переключателей	Тип	Код заказа	Кол-во в упак. [шт.]	Масса [кг]
Черная рамка	OM	OMFB72	1SCA022555R4990	5	0.01
Серая рамка	OM	OMFG72	1SCA022556R1850	5	0.01
Размер 48x48					
Черная рамка	ON_PB, OL 40	ONFB72	1SCA022555R5020	5	0.01
Серая рамка	ON_PB, OL 40	ONFG72	1SCA022556R1930	5	0.01
Размер 64x64					
Черная рамка	ON_PB, OL 40	OLFB64	1SCA022796R3300	10	0.01
Серая рамка	ON_PB, OL 40	OLFG64	1SCA022796R3480	10	0.01

Другие аксессуары

Тип и Код для заказа указываются для каждой отдельной позиции заказа.

Защитная задняя крышка

Прозрачная, IP 42.

Кол-во камер	Кол-во контактов	Для переключателей	Тип	Код заказа	Кол-во в упак. [шт.]	Масса [кг]
1-2	2-4	ON	ONZ10L2	1SCA022621R1570	1	0.02
3-4	6-8	ON	ONZ10L4	1SCA022621R1650	1	0.04
5-6	10-12	ON	ONZ10L6	1SCA022621R1730	1	0.06

Ключ для фиксации ручки управления на дверце

Цвет	Для переключателей	Тип	Код заказа	Кол-во в упак. [шт.]	Масса [кг]
Черный	OM ON	OMNX80	1SCA022553R8440	1	0.02

Переходник

для фиксации прищелкивающихся ручек на дверь в отверстие диаметром 30,5 мм.

Черный	ON	ONX30	1SCA022643R8510	10	0.01
--------	----	-------	-----------------	----	------

Плата для крепления на DIN-рейку

	ON, OL40	ONZ37	1SCA022789R8810	1	0.02
--	----------	-------	-----------------	---	------

Кулачковые переключатели

Габаритные размеры

OM

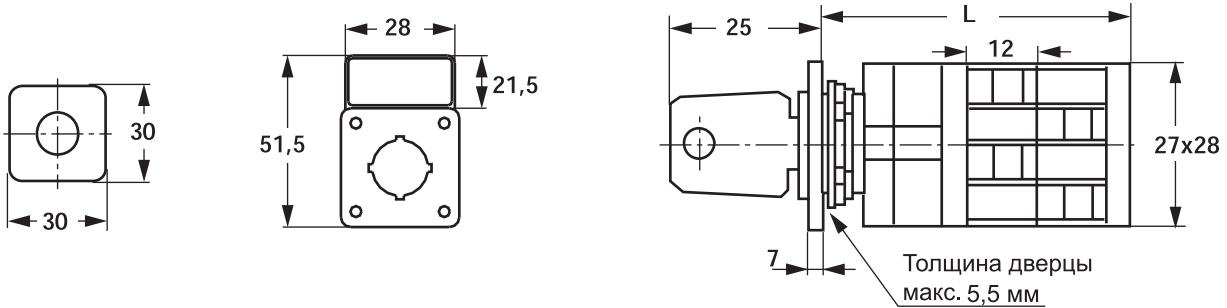

Отверстия в двери для монтажа переключателя:

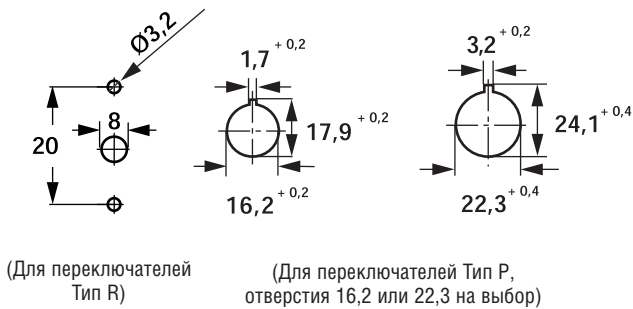

(Для переключателей Тип R)

(Для переключателей Тип P, отверстия 16,2 или 22,3 на выбор)

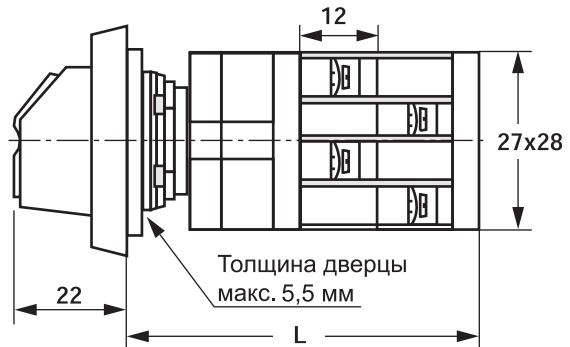

		Количество контактных уровней							
		1	2	3	4	5	6	7	8
Прищелкиваемые (Тип P)	L	45	57	69	81	90	105	117	129
Привинчиваемые (Тип R)	L	33	45	57	69	81	93	105	117

ON

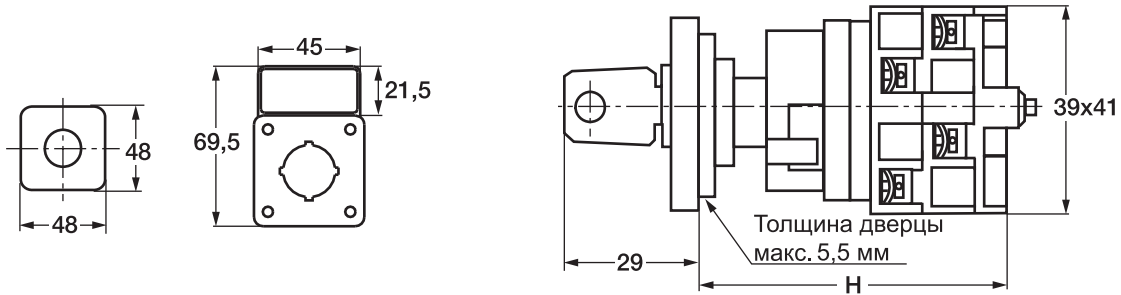

Отверстия в двери для монтажа переключателя:

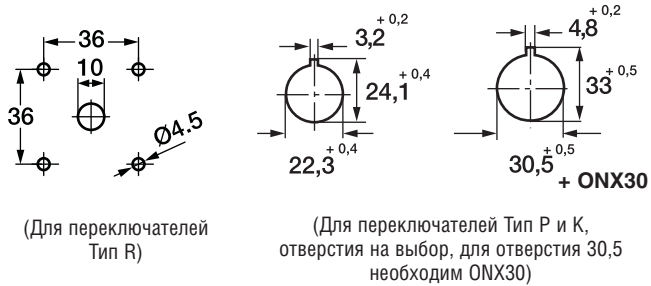

(Для переключателей Тип R)

(Для переключателей Тип P и K, отверстия на выбор, для отверстия 30,5 необходим ONX30)

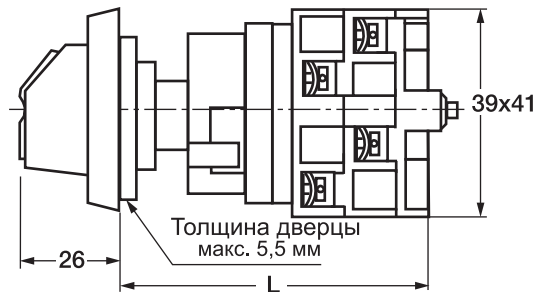

		Количество контактных уровней									
		1	2	3	4	5	6	7	8	9	10
Прищелкиваемые (Тип P)	L	54	66	78	90	102	114	126	138	150	162
Привинчиваемые (Тип R)	L	34	46	58	70	82	94	106	118	130	142
Упр. ключем (Тип K)	H	62	74	86	98	110	122	134	146	159	171

Кулачковые переключатели

Габаритные размеры

ON_M, Установка на DIN-рейке

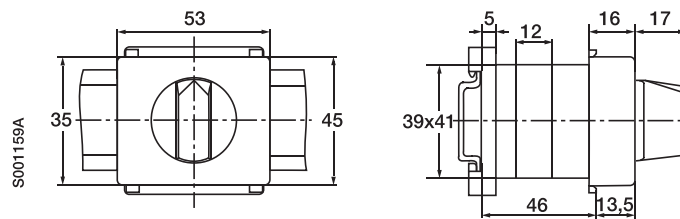

Спец.: Количество контактных отсеков							
	2	3	4	5	6	7	8
L	58	70	82	94	106	118	130

ON с набором для монтажа ONZ 74 - определяется при помощи конфигуратора Samweb.

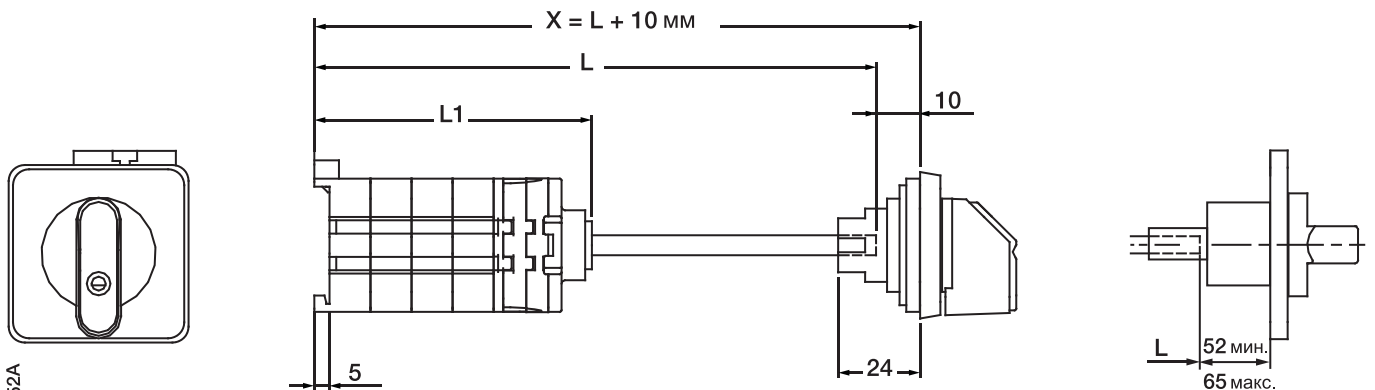

Количество контактных уровней/пример: длина переходника 200 мм										
	1	2	3	4	5	6	7	8	9	10
L ₁	55	67	79	91	103	115	127	139	151	163
L	345	357	369	381	393	405	417	429	441	453

OL40, Установка на дверце с прищелкивающейся ручкой



Отверстия в двери для монтажа переключателя:

(отверстия на выбор, при использовании 30,5 необходим переходник ONX30)

Количество контактных уровней										
	1	2	3	4	5	6	7	8	9	10
L	59	72	85	98	111	124	137	150	163	176

Кулачковые переключатели

Габаритные размеры

OL40, Установка на дверце, привинчивающаяся ручка, передняя панель размером 48x48

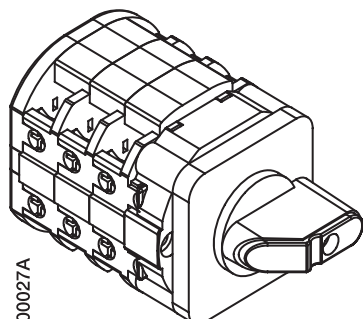

C000027A

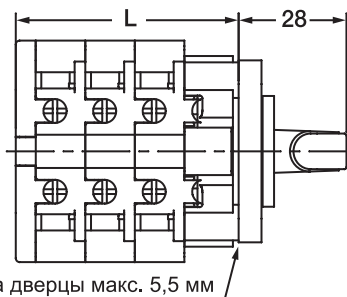
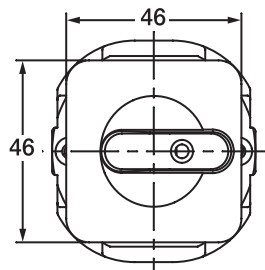

Толщина дверцы макс. 5,5 мм

Отверстие в двери для монтажа переключателя:

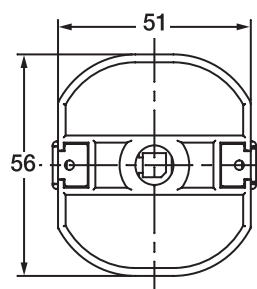
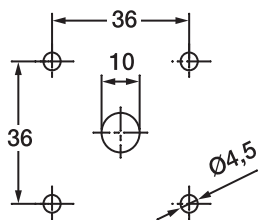

Количество контактных уровней		1	2	3	4	5	6	7	8	9	10
L		39	52	65	78	91	104	117	130	143	156

OL40, Установка на дверце, привинчивающаяся ручка, передняя панель размером 64x64

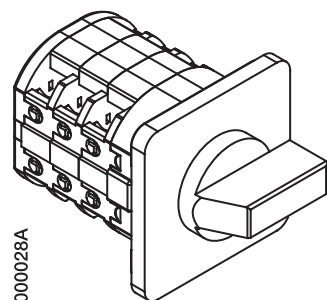

C000028A

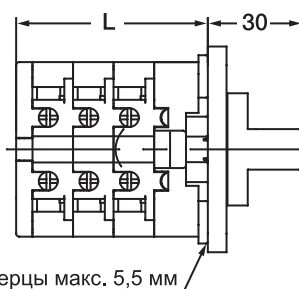
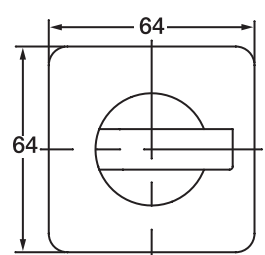

Толщина дверцы макс. 5,5 мм

Отверстие в двери для монтажа переключателя:

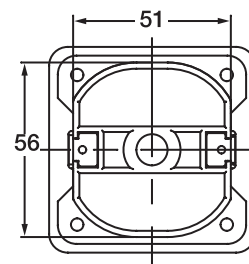
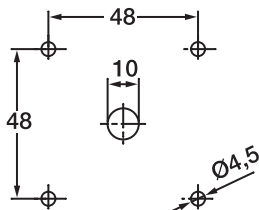

Количество контактных уровней		1	2	3	4	5	6	7	8	9	10
L		39	52	65	78	91	104	117	130	143	156

Кулачковые переключатели

Габаритные размеры

OL80, OL125, OL160, Установка на дверце, туннельные клеммы

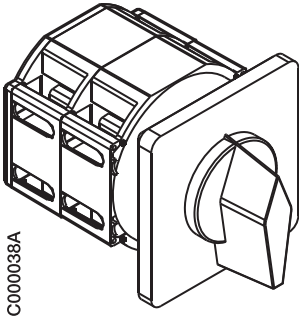

C000038A

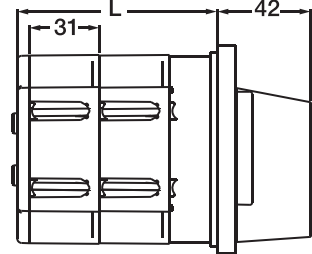
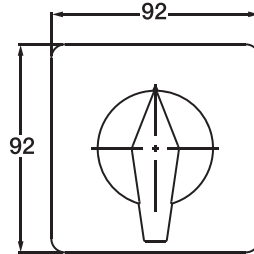

Отверстие в двери для монтажа переключателя:

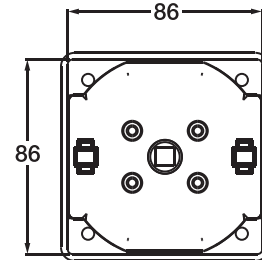
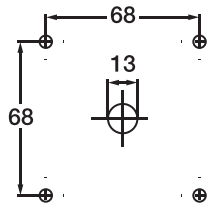

Количество контактных уровней										
	1	2	3	4	5	6	7	8	9	10
L	66	97	128	159	190	221	252	283	314	345

OL80, OL125, OL160, Установка на дверце, внешние клеммы - определяется при помощи конфигуратора Samweb.

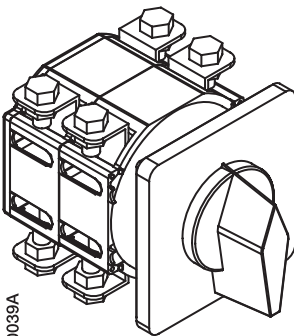

C000039A

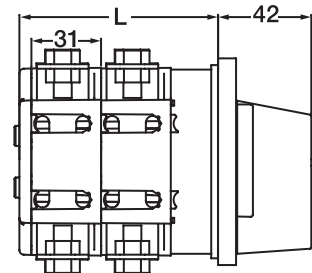
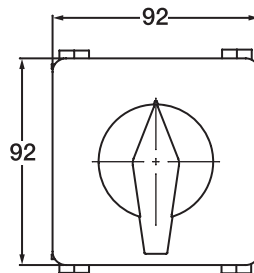

Отверстие в двери для монтажа переключателя:

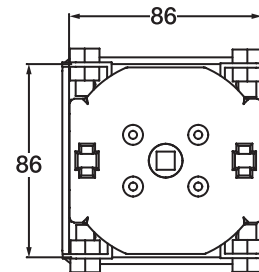
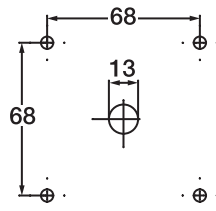

Количество контактных уровней										
	1	2	3	4	5	6	7	8	9	10
L	66	97	128	159	190	221	252	283	314	345

Кулачковые переключатели

Габаритные размеры

OL200, Установка на дверце

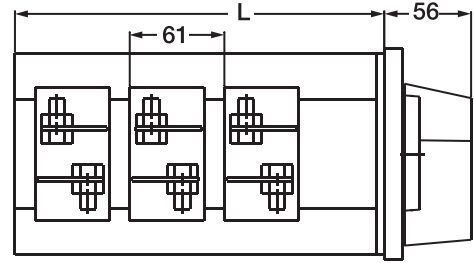
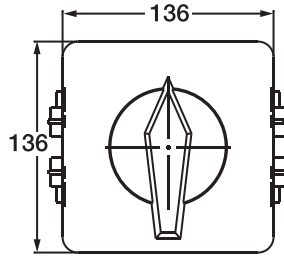
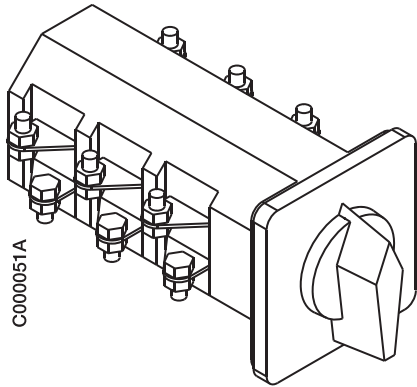

Отверстие в двери для монтажа переключателя:

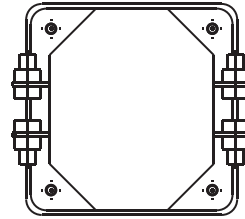
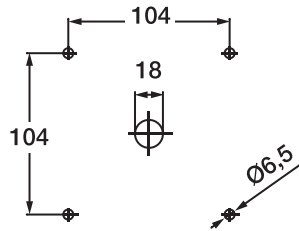

Количество контактных уровней		1	2	3	4	5	6	7	8	9	10
L		120	181	242	303	364	425	486	547	608	669

OL200, Установка на монтажной плате - определяется при помощи конфигуратора Samweb.

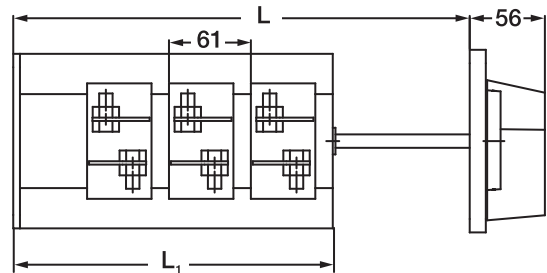
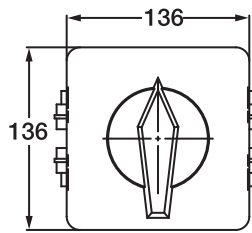
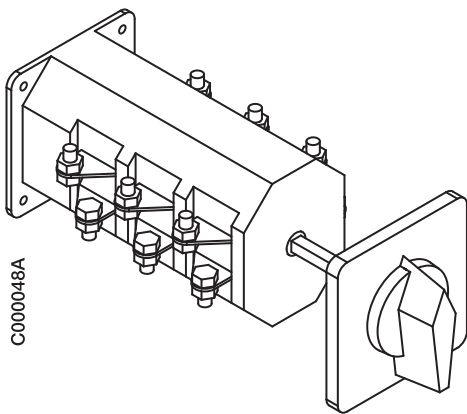

Установка на двери:

Установка на монтажной плате:

Дверной монтаж:

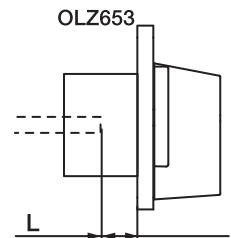
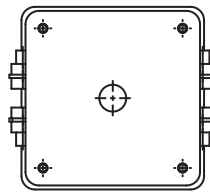
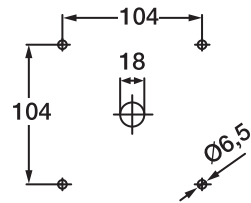

Количество контактных уровней/пример: длина переходника 100 мм		1	2	3	4	5	6	7	8	9	10
L1		120	181	242	303	364	425	486	547	608	669
L		220	281	342	403	464	525	586	647	708	769

Кулачковые переключатели в защитном корпусе

Информация для заказа



ONA_EPB



ONA3EKB



ONA_EZB



OTC2_M25

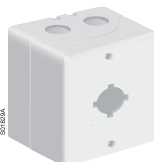

OTC3_M25

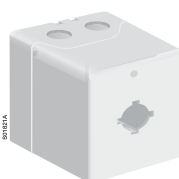

OTC4_M25



OTC36LM25

Кулачковые переключатели в защитном корпусе

Тип и Код для заказа указываются для каждой отдельной позиции заказа. В поставку входит клемма заземления и нейтрали, 6 мм².

Кол-во полюсов	Функция	Размер ¹⁾ корпуса	Тип	Код заказа	Кол-во в упак. [шт.]	Масса [кг]
Переключатели ВКЛ. - ОТКЛ., IP65						
2	0 - 1	96x96x70	ONA2EPB	1SCA022662R3410	4	0.3
3	0 - 1	96x96x70	ONA3EPB	1SCA022662R3500	4	0.3
4	0 - 1	96x96x70	ONA4EPB	1SCA022662R3680	4	0.3
5	0 - 1	96x96x85	ONA5EPB	1SCA022755R1020	4	0.3
6	0 - 1	96x96x85	ONA6EPB	1SCA022755R1110	4	0.3
8	0 - 1	96x96x108	ONA8EPB	1SCA022755R1290	4	0.3
9	0 - 1	96x96x138	ONA9EPB	1SCA022761R4710	4	0.3

Переключатели ВКЛ. - ОТКЛ., ручки с навесным замком, IP65

2	0 - 1	96x96x70	ONA2EZB	1SCA022755R1610	4	0.3
3	0 - 1	96x96x70	ONA3EZB	1SCA022755R1700	4	0.3
4	0 - 1	96x96x70	ONA4EZB	1SCA022755R1880	4	0.3
5	0 - 1	96x96x85	ONA5EZB	1SCA022755R1960	4	0.3
6	0 - 1	96x96x85	ONA6EZB	1SCA022755R2000	4	0.3
8	0 - 1	96x96x108	ONA8EZB	1SCA022755R2180	4	0.3
9	0 - 1	96x96x138	ONA9EPB	1SCA022761R4800	4	0.3

Переключатели ВКЛ. - ОТКЛ., с ключом, IP54

3	0 - 1	96x96x100	ONA3EKB	1SCA022662R3760	4	0.3
---	-------	-----------	---------	-----------------	---	-----

Реверсивные переключатели

1	1 - 0 - 2	96x96x108	ONU1EPB	1SCA022662R3840	4	0.3
---	-----------	-----------	---------	-----------------	---	-----

Переключатели смены полярности

3	1 - 0 - 2	96x96x108	ONW3EPB	1SCA022662R3920	4	0.3
---	-----------	-----------	---------	-----------------	---	-----

Переключатели для пуска двигателей по схеме звезда-треугольник:

25	0 - Y - ΔΔ	305x215x185	ONSDEPB	1SCA022662R4140	4	0.3
40	0 - Y - ΔΔ	305x215x185	OL40SDEPB	1SCA022755R3230	4	0.4

Пустой корпус

Корпусы предназначаются для размещения кулачковых переключателей на дверце и переключателей серии OT на дверце и на основании. В поставку входит клемма заземления и нейтрали, 6 мм².

Для кулачк. переключателей	Класс защиты	Размер корпуса	Тип	Код заказа	Масса [кг]
ON-OM: 4 контакта, 2 ступени, OL: 2 контакта, 1 ступень					
	IP 54	96x96x70	OTC25M25	1SCA022745R4500	0.2
	IP 65	96x96x70	OTC26M25	1SCA022745R4680	0.2
ON-OM: 6 контактов, 3 ступени, OL: 4 контакта, 2 ступени					
	IP54	96x96x84.5	OTC35M25	1SCA022757R6440	0.2
	IP65	96x96x84.5	OTC36M25	1SCA022757R6520	0.2
ON-OM: 10 контактов, 5 ступеней, OL: 6 контактов, 3 ступени					
	IP 54	96x96x108	OTC45M25	1SCA022745R4760	0.2
	IP 65	96x96x108	OTC46M25	1SCA027745R4840	0.2
ON-OM: 6 контактов, 3 ступени, расширенный, OL: 4 контакта, 2 ступени					
	IP 65	161x100x80	OTC36LM25	1SCA022761R4980	0.2

¹⁾ Глубина без ручки.

Кулачковые переключатели в защитном корпусе

Габаритные размеры

ОТС_

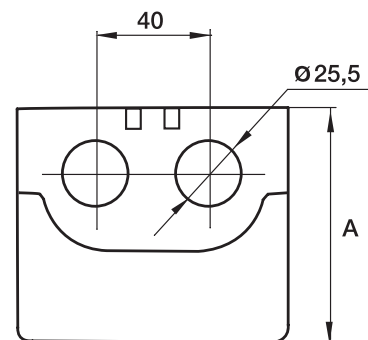
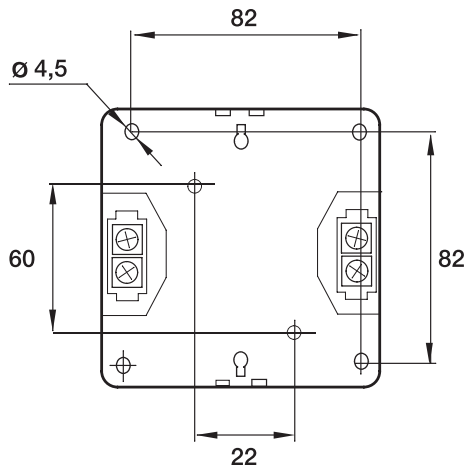
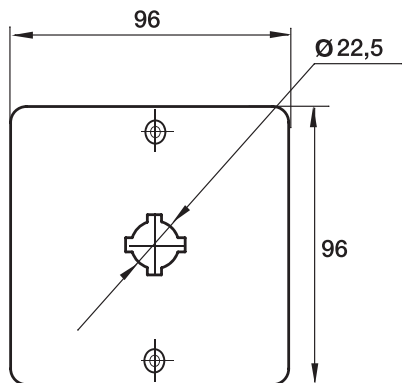

S01617A

Тип	А/мм внешн. часть	А/мм внутр. часть
ОТС2_M25	70	61
ОТС3_M25	84.5	75.5
ОТС4_M25	108	99

ОТС36LM25

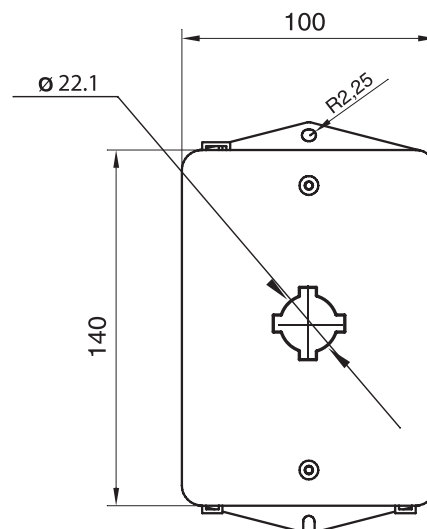
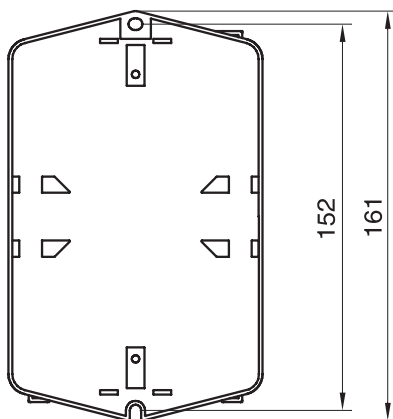
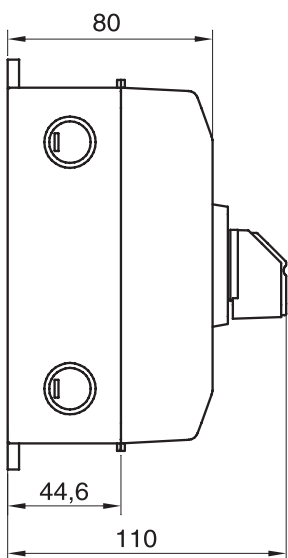

S01927A

Специальные кулачковые переключатели, анкета заказа

Компания: _____

Тип: _____

Телефон/факс: _____

Номер проекта: _____

Имя: _____

Номер заказчика: _____

Количество: _____ ШТ.

Заказ обрабатывается: _____

Дата: _____

- Перемычка
- Контакты вкл.
- Контакты вкл. между позициями
- Раннее включение/ позднее выключение (не менее 60° между шагами)
- Автоматический пружинный возврат (шаг макс. 60°)

1	3	5	7	9	11	13	15	17	19	21	23	25	27	29	31	33	35	37	39
2	4	6	8	10	12	14	16	18	20	22	24	26	28	30	32	34	36	38	40

	ON_M										OM										ON, OL			
	1	3	5	7	9	11	13	15	17	19	21	23	25	27	29	31	33	35	37	39				
	2	4	6	8	10	12	14	16	18	20	22	24	26	28	30	32	34	36	38	40				

	Нормальный	С навесным замком	С ключом _K	В корпусе _E_6 IP65	Блокировка цилиндра	Блокировка кнопок	Комментарии:
Черный _B							
Серый _G							
Желто-красный _RY							

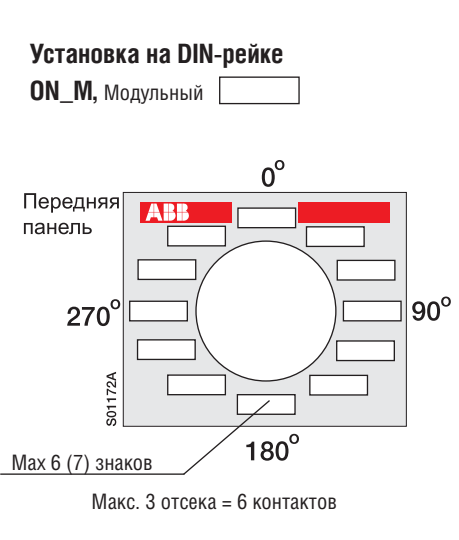
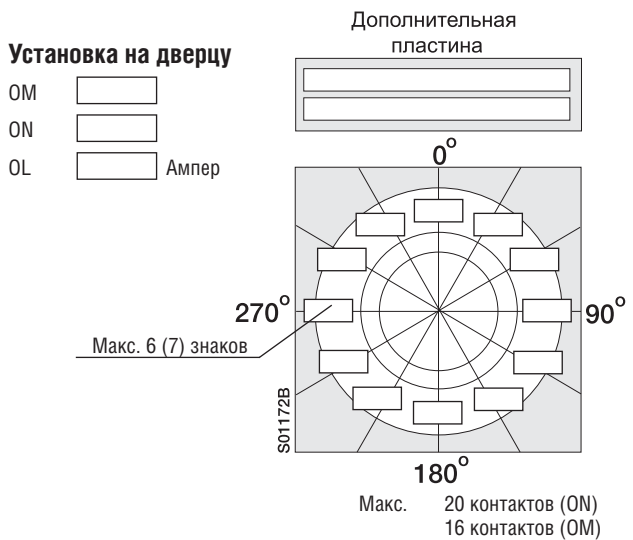

Специальные кулачковые переключатели, анкета заказа (пример)

Компания: ООО "Фирма"

Тип: ON5PBS16602

Телефон/факс: 111 1111

Номер проекта:

Имя: И. М. Иванов

Номер заказчика:

Количество: 5 шт.

Заказ обрабатывается:

Дата: 15.10.2007

- Перемычка
- Контакты вкл.
- Контакты вкл. между позициями
- Раннее включение/ позднее выключение (не менее 60° между шагами)
- Автоматический пружинный возврат (шаг макс. 60°)

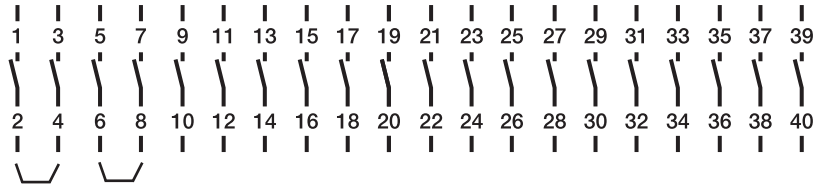

		ON_M										OM				ON, OL					
		1	3	5	7	9	11	13	15	17	19	21	23	25	27	29	31	33	35	37	39
		2	4	6	8	10	12	14	16	18	20	22	24	26	28	30	32	34	36	38	40
270°	Обсл.	x																			
0°	0																				
90°	Работа		x	x																	
120°	Пуск		x		x	x															

	Нормальный	С навесным замком	С ключом _K	В корпусе _E_6 IP65	Блокировка цилиндра	Блокировка кнопок	Комментарии:
Черный _В	x						
Серый _G							
Желто-красный _RY							

WW

Установка на дверцу

- OM
- ON
- OL Ампер

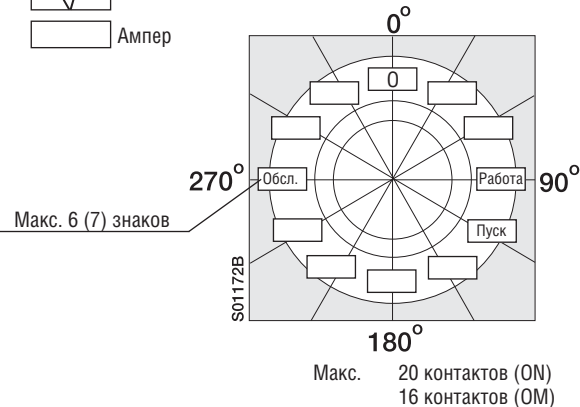
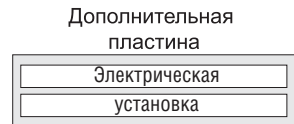

Установка на DIN-рейке

ON_M, Модульный

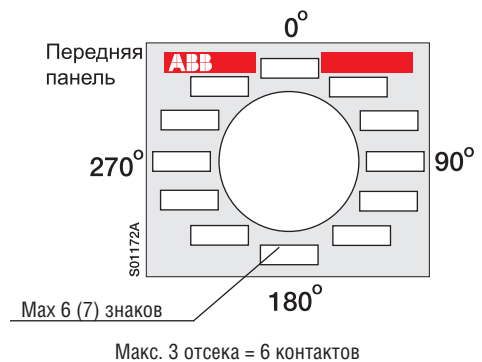

Для заметок

