



Промышленные источники питания

от Delta Electronics – мирового лидера в производстве источников питания

Январь 2020



www.DeltaPSU.com



Содержание

■ Профиль компании	01	■ Медицинские источники питания Delta	71 - 104
■ Типичные применения	02 - 03	Руководство по выбору	72 - 75
■ Новейшие продукты	04 - 06	Источники питания в корпусе	76 - 79
■ Промышленные источники питания Delta	07 - 70	ИП серии MDS в корпусе	77
Руководство по выбору	8 - 15	ИП серии MEB в корпусе	79
Источники питания с креплением на DIN-рейку	16 - 32	Источники питания бескорпусного типа	80 - 91
ИП серии CliQ с креплением на DIN-рейку	18	ИП серии MDS бескорпусного типа	81
ИП серии CliQ II с креплением на DIN-рейку	20	ИП серии MEP бескорпусного типа	89
ИП серии CliQ III с креплением на DIN-рейку	25	ИП серии MEU бескорпусного типа	90
ИП серии CliQ M с креплением на DIN-рейку	26	Блоки питания ATX	92 - 93
ИП серии CliQ VA с креплением на DIN-рейку	27	Блок питания ATX серии MDS	93
ИП серии CliQ Lyte с креплением на DIN-рейку	28	Конфигурируемые источники питания	94 - 95
ИП серии Chrome с креплением на DIN-рейку	29	Конфигурируемый источник питания MEG	95
ИП серии Супс с креплением на DIN-рейку	31	Адаптеры	96 - 104
Источники питания для монтажа на панели	33 - 55	Адаптер MDS	97
ИП серии PMT для монтажа на панели	35	Адаптер MEA	103
ИП серии PMT2 для монтажа на панели	40	Адаптер MEF	104
ИП серии PMC для монтажа на панели	41	■ Источники питания Delta для светодиодов	105 - 121
ИП серии PMH для монтажа на панели	47	Руководство по выбору	106 - 107
ИП серии PMF для монтажа на панели	50	Драйверы для светодиодов	108 - 119
ИП серии PMR для монтажа на панели	51	Драйвер для светодиодов серии LNE	109
ИП серии PMU для монтажа на панели	53	Драйвер для светодиодов серии LNV	119
Источники питания бескорпусного типа	54 - 65	Источники питания бескорпусного типа	120 - 121
ИП серии PJT бескорпусного типа	56	ИП серии PJJ бескорпусного типа	121
ИП серии PJ бескорпусного типа	60	■ Аксессуары	122 - 123
ИП серии PJB бескорпусного типа	63	■ Часто задаваемые вопросы	124
ИП серии PJH бескорпусного типа	64	■ Для заметок	125 - 129
ИП серии PJJ бескорпусного типа	65	■ Дополненная реальность (AR)	130
Модули с креплением на DIN-рейку	66 - 70	■ Дополнительная информация	131
Модули резервного питания CliQ II	67		
Буферные модули CliQ II	68		
Модуль ИБП постоянного тока CliQ II	69		
Модуль ИБП постоянного тока Chrome	70		

Профиль компании

Delta Electronics, Inc.

Номер один в мире в области производства источников питания

Группа компаний Delta Electronics Group – крупнейший мировой поставщик импульсных источников питания, а также важнейший разработчик решений в области управления электропитанием и возобновляемой энергии. Основанная в 1971 году, Delta имеет офисы продаж и проектно-исследовательские центры по всему миру с производственными предприятиями в Тайване, Таиланде, Китае, Мексике, Индии и Европе.

Являясь мировым лидером в области силовой электроники, Delta уже давно внедряет экологически чистые производственные процессы, инициативы по вторичной переработке и программы утилизации отходов, а также оборудует экологически чистые здания. В 2017 году Delta Electronics в седьмой раз подряд вошла в престижный ежегодный мировой индекс устойчивости Доу-Джонса (DJSI). Помимо многих других национальных и международных призов, с 2010 года Delta также получила более 49 международно признанных наград в области технологий и дизайна.

1 Стандартные источники питания для промышленности и медицины



Delta предлагает широкий выбор стандартных источников питания для применения в промышленности и медицине. К промышленным относятся источники питания для крепления на панели и DIN-рейке, источники питания бескорпусного типа и драйверы для светодиодов. К медицинским относятся источники питания бескорпусного типа и в корпусе, блоки питания ATX и адаптеры переменного тока. Все стандартные источники питания Delta предлагают клиентам те же передовые технологии и качество, с которыми знакомы партнеры Delta по ODM-производству. Безупречная репутация, основанная на высокой надежности продукции и оказанию поддержки клиентам на мировом уровне, позволяет компании Delta активно расширять ассортимент продуктов для удовлетворения ежегодно возрастающих потребностей мирового рынка. Чтобы узнать больше о наших стандартных источниках питания, посетите www.DeltaPSU.com

2 Модифицированные источники питания



Многие ведущие компании, входящие в список Fortune® 500, уже давно рассматривают Delta в качестве надежного ODM-партнера, от которого они заслуженно ожидают самых передовых технологий и максимально высокого качества. Имея многолетний опыт разработки и ODM-производства продукции для управления электропитанием, наше подразделение по производству промышленных источников питания (IPS) может предложить клиентам модифицированные стандартные продукты на основе обширной номенклатуры стандартных изделий, представленных в нашем каталоге. Модифицированные стандартные продукты позволяют нашим клиентам оптимизировать свои затраты и время на разработку собственных изделий. Для получения дополнительной информации, пожалуйста, свяжитесь с местным дистрибьютором Delta или просто отправьте запрос по адресу info@deltapsu.com.

* На основе данных о выручке от мировых продаж, приведенных в отчете Micro-Tech Consultants за март 2018 года.

Типичные применения

Промышленные источники питания Delta



Светодиодные панели и дисплеи

Светодиодные панели

Применимые серии

PMC, PMT, PMF, PMR



Нефть и газ

Нефтегазовая отрасль

- АЗС
- Нефтеперерабатывающие заводы

Применимые серии

CIiQ, CIiQ II, CIiQ M



Светодиодное освещение

Светодиодное освещение

Применимые серии

LNE, LNV, PJI



Предприятия

Промышленность

- Автоматизация технологических процессов
- Системы автоматки

Применимые серии

CIiQ, CIiQ II, CIiQ III, CIiQ M, CIiQ VA, Lyte, Chrome, MEB, MEP, MEU, PMC, PMT, PMT2, PMF, PMS, PMU, Sync



Морской транспорт

Морское дело

- Морские сооружения

Применимые серии

CIiQ M





ИТ-оборудование

Умные здания

- Лифты
- Эскалаторы
- ЦОД
- ОВКВ

Применимые серии

CliQ, CliQ II, CliQ III, CliQ M, CliQ VA, Chrome, DSA, Lyte, PMS, Sync



ИТ-оборудование

Универсальные магазины

- Автоматические двери
- Торговые автоматы
- Банкоматы

Применимые серии

DSA, PMC, PMT, PMH, PMF, PMU, PJ, PJB, PJH, PJJ, PJT, PJU



Медицина

Больницы

Применимые серии

MDS, MEA, MEB, MEF, MEP, MEU



Возобновляемая энергия

«Зеленая» энергетика

- Ветряные турбины
- Солнечные электростанции

Применимые серии

CliQ, CliQ II, CliQ III, CliQ M, CliQ VA, Lyte



Бытовые электроприборы

Дом

- Электрические приборы
- Контроллер домашней автоматизации

Применимые серии

CliQ II, CliQ M, Chrome, PJH, PMC, PMH, PMT2, Sync

Новейшие продукты

Стандартные источники питания Delta

Промышленные источники питания Delta

CliQ III

ИП с высокой удельной мощностью и конкурентоспособной ценой



AR

CliQ III

24 В
120-480 Вт

Стр. 25

CliQ VA

ИП с тонким корпусом и функцией умного мониторинга



AR

CliQ VA

24 В
120-480 Вт

Стр. 27

PMT2

Низкопрофильный (30 мм) ИП для монтажа на панели



PMT2

12 В, 24 В
50-150 Вт

Стр. 40

PMC

ИП с режимом кратковременного форсирования мощности (Power Boost), предназначенный для монтажа на панели



PMC

12 В, 48 В
600 Вт

Стр. 43, 46

PJH

Бескорпусное исполнение для применения в бытовой технике

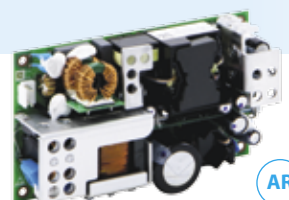

AR

PJH

24 В, 36 В
300 Вт

Стр. 64

PJU

ИП бескорпусной со встроенным ИБП постоянного тока



AR

PJU

13 В
60 Вт

Стр. 65

Медицинские источники питания Delta

MEB

ИП с интеллектуальным регулированием скорости вентилятора



AR

MEB

48 В
1200 Вт

Стр. 79

MEU

ИБП с поддержкой PMBus версии 1.3



AR

MEU

24 В, 48 В
600 Вт

Стр. 90

MEP

ИП бескорпусной с большим средним временем безотказной работы

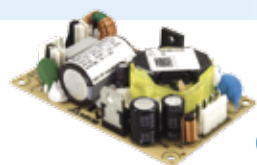

AR

MEP

15 В
25 Вт

Стр. 89

MEG

Компактный ИП с высокой удельной мощностью



AR

MEG

Конфигурируемый выход
2100 Вт

Стр. 95

MEA

Настольный адаптер с уровнем эффективности VI



MEA

15 В; 120 Вт
24 В; 250 Вт

Стр. 103

MEF

Сетевой адаптер со степенью защиты IP22



MEF

5 В
10 Вт

Стр. 104

Новейшие продукты

Промышленные источники питания Delta

Источники питания Delta для светодиодов

PJL

Источник питания бескорпусной для светодиодов



AR

PJL

48 В
200-400 Вт

Стр. 121

Стандартная продукция

Промышленные источники питания Delta



Конструктивные исполнения

1 С креплением на DIN-рейку

Многофункциональные источники питания Delta с креплением на DIN-рейку отличаются разнообразными возможностями, такими как пуск при температуре до $-40\text{ }^{\circ}\text{C}$, усовершенствованный режим форсирования мощности Advanced Power Boost (серии CliQ M и CliQ VA) и интеллектуальный мониторинг (серия CliQ VA) для ответственных применений.



2 Для монтажа на панели

Компания Delta предлагает множество серий источников питания различного назначения, предназначенных для монтажа на панели. Например, инновационную серию PMS в стойком к коррозии алюминиевом корпусе, бюджетную серию PMT с характеристиками выше ожидаемых в ее ценовой категории, а также серию PMN для бытовых электроприборов, отвечающую самым строгим требованиям безопасности.



3 Бескорпусные

ИП бескорпусные выпускаются с различным номинальным выходным напряжением и в различных конструктивных исполнениях – в корпусе, на Г-образной и открытой раме (бескорпусные).



4 Буферные, резервные и ИБП модули

Модули с креплением на DIN-рейку являются полезным дополнением к вашему решению по управлению электропитанием. Буферные модули, а также модули резервного и бесперебойного питания предназначены для совместной работы с источниками питания Delta с креплением на DIN-рейку.



Руководство по выбору

Промышленные источники питания Delta

Новая продукция появляется очень часто. Чтобы узнать о новейших продуктах, пожалуйста, посетите www.DeltaPSU.com.

Тип изделия	Серия	Наименование модели	Кол. фаз			Корр. КМ	Выходное напряжение	Выходной ток	Выходная мощность	Диапазон входного напряжения*	Стр.		
			1	2	3								
Источники питания с креплением на DIN-рейку	CliQ • Клемный блок • Форсирование мощности (Power Boost) до 3 с (кроме DRP-24V48W1AZ)	DRP012V015W1A□	•				12 В	1,25 А	15 Вт	85-264 В перем. тока (120-375 В пост. тока)	18		
		DRP012V030W1A□	•					2,5 А	30 Вт				
		DRP012V060W1AA	•					5,0 А	60 Вт				
		DRP012V100W1AA	•					8,33 А	100 Вт				
		DRP-24V48W1AZ	•				24 В	2,0 А	48 Вт			85-264 В перем. тока (120-375 В пост. тока)	19
		DRP024V060W1AZ	•					2,5 А	60 Вт				
		DRP024V060W1AA	•					2,5 А	60 Вт				
		DRP024V120W1AA	•			•		5,0 А	120 Вт				
	DRP024V240W1AA	•			•		10,0 А	240 Вт					
	DRP024V480W1AA	•			•		20,0 А	480 Вт					
	CliQ II • Коннектор IP20 • Форсирование мощности (Power Boost) до 5 с	DRP024V060W1B□	•				24 В	2,5 А	60 Вт	85-264 В перем. тока (120-375 В пост. тока)	20		
		DRP024V120W1B□	•					5,0 А	120 Вт				
		DRP024V240W1B□	•			•		10,0 А	240 Вт				
		DRP024V480W1B□	•			•		20,0 А	480 Вт				
		DRP024V060W1N□	•					2,5 А	60 Вт	85-264 В перем. тока (120-375 В пост. тока)	21		
		DRP-24V100W1NN	•			•		3,8 А	91,2 Вт				
		DRP-24V120W2BN	•	•				5,0 А	120 Вт	2 x 180-550 В перем. тока или 180-305 В перем. тока (одна фаза) (254-780 В пост. тока)	22		
		DRP-24V240W2BN	•	•		•		10,0 А	240 Вт				
		DRP024V060W3B□		•	•			2,5 А	60 Вт	3 x 320-600 В перем. тока или 2 x 360-600 В перем. тока (450-800 В пост. тока)	23		
		DRP024V120W3B□		•	•			5,0 А	120 Вт				
		DRP024V240W3B□		•	•			10,0 А	240 Вт	Для модели на 960 Вт: 3 x 320-600 В перем. тока или 2 x 380-600 В перем. тока (450-800 В пост. тока)	24		
		DRP024V480W3B□		•	•	•		20,0 А	480 Вт				
	DRP024V960W3BN		•	•	•		40,0 А	960 Вт					
	CliQ III • Тонкий корпус, с высокой удельной мощностью • Форсирование мощности (Power Boost) до 5 с	DRP048V060W1B□	•				48 В	1,25 А	60 Вт	85-264 В перем. тока (120-375 В пост. тока)	24		
		DRP048V120W1B□	•			•		2,5 А	120 Вт				
		DRP048V240W1B□	•			•		5,0 А	240 Вт				
		DRP048V480W1B□	•			•		10,0 А	480 Вт				
		DRP-24V120W1CAN	•			•	24 В	5,0 А	120 Вт			88-264 В перем. тока	25
DRP-24V120W1CBN		•			•		5,0 А	120 Вт					
DRP-24V240W1CAN		•			•		10,0 А	240 Вт					
DRP-24V240W1CBN		•			•		10,0 А	240 Вт					
DRP-24V480W1CAN	•			•		20,0 А	480 Вт						
DRP-24V480W1CBN	•			•		20,0 А	480 Вт						

* Подача постоянного напряжения на вход возможна для ряда моделей

СТРУКТУРА УСЛОВНОГО ОБОЗНАЧЕНИЯ МОДЕЛЕЙ С КРЕПЛЕНИЕМ НА DIN-РЕЙКУ

DR	P	XXXV	XXXW	1	A	□	
С креплением на DIN-рейку	Тип изделия P - источник питания	Выходное напряжение	Выходная мощность	Количество фаз на входе 1 - одна фаза	A - серия CliQ	□	A - металлический корпус, сертифицированный для взрывоопасных зон согласно требованиям Class I, Div 2 и ATEX Y - пластиковый корпус, сертифицированный для взрывоопасных зон согласно требованиям Class I, Div 2 и ATEX Z - пластиковый корпус, не сертифицированный для взрывоопасных зон согласно требованиям Class I, Div 2 и ATEX
DR	P	XXXV	XXXW	□	□	□	
С креплением на DIN-рейку	Тип изделия P - источник питания	Выходное напряжение	Выходная мощность	Количество фаз на входе 1 - одна фаза 2 - две фазы 3 - три фазы	B - серия CliQ II N - NEC Class 2	□	A - металлический корпус, сертифицированный для взрывоопасных зон согласно требованиям Class I, Div 2 и ATEX N - металлический корпус, не сертифицированный для взрывоопасных зон согласно требованиям Class I, Div 2 и ATEX Y - пластиковый корпус, сертифицированный для взрывоопасных зон согласно требованиям Class I, Div 2 и ATEX Z - пластиковый корпус, не сертифицированный для взрывоопасных зон согласно требованиям Class I, Div 2 и ATEX
DR	P -	XXV	XXXW	1	C	□	N
С креплением на DIN-рейку	Тип изделия P - источник питания	Выходное напряжение	Выходная мощность	Количество фаз на входе 1 - одна фаза	C - серия CliQ III	□	Тип входа A - переменного тока B - переменного и постоянного тока N - металлический корпус, не сертифицированный для взрывоопасных зон согласно требованиям Class I, Div 2 и ATEX

Тип изделия	Серия	Наименование модели	Кол. фаз	Корр. КМ	Выходное напряжение	Выходной ток	Выходная мощность	Диапазон входного напряжения*	стр.	
			1							
Источники питания с креплением на DIN-рейку	CiIQ M	DRM-24V80W1PN	•	•	24 В	3,4 А	80 Вт	85-276 В перем. тока (88-375 пост. тока)	26	
		DRM-24V120W1PN	•	•		5,0 А	120 Вт			85-264 В перем. тока (88-375 пост. тока)
		DRM-24V240W1PN	•	•		10,0 А	240 Вт			
		DRM-24V480W1PN	•	•		20,0 А	480 Вт	85-264 В перем. тока		
		DRM-24V960W1PN	•	•		40,0 А	960 Вт			
	CiIQ VA	DRV-24V120W1PN	•	•	24 В	5,0 А	120 Вт	85-264 В перем. тока (88-375 пост. тока)	27	
		DRV-24V240W1PN	•	•		10,0 А	240 Вт			
		DRV-24V480W1PN	•	•		20,0 А	480 Вт			
	Lyte	• Конкуреноспособная цена • Встроенная цепь постоянного тока	DRL-24V120W1A□	•	•	24 В	5,0 А	120 Вт	85-264 В перем. тока (120-375 В пост. тока)	28
			DRL-24V240W1A□	•	•		10,0 А	240 Вт		
			DRL-24V480W1A□	•	•		20,0 А	480 Вт		
			DRL-48V120W1A□	•	•	48 В	2,5 А	120 Вт		
	Chrome	• Компактные • Класс защиты II с двойной изоляцией • Соответствуют NEC Class 2	DRC-5V10W1A□	•	•	5 В	1,5 А	7,5 Вт	90-264 В перем. тока	29
			DRC-12V10W1A□	•	•	12 В	0,83 А	10 Вт		
			DRC-12V30W1A□	•	•	2,1 А	25,2 Вт			
			DRC-12V60W1A□	•	•	4,5 А	54 Вт			
			DRC-12V100W1AZ	•	•	6,0 А	72 Вт	90-264 В перем. тока		
			DRC-24V10W1A□	•	•	24 В	0,42 А		10 Вт	
			DRC-24V10W1HZ	•	•	0,42 А	10 Вт			
			DRC-24V30W1A□	•	•	1,25 А	30 Вт			
	DRC-24V60W1A□	•	•	2,5 А	60 Вт	90-264 В перем. тока				
	DRC-24V100W1A□	•	•	3,8 А	91,2 Вт					
	Sync	• Компактные • Соответствуют NEC Class 2 • Конкуреноспособная цена	DRS-5V30W1NZ	•	•	5 В	3,0 А	15 Вт	85-264 В перем. тока (120-375 В пост. тока)	31
			DRS-5V50W1A□	•	•		6,0 А	30 Вт		
			DRS-5V50W1N□	•	•		5,0 А	25 Вт		
			DRS-12V50W1N□	•	•	12 В	4,0 А	48 Вт	85-264 В перем. тока	
			DRS-24V30W1AZ	•	•	24 В	1,25 А	30 Вт		
			DRS-24V30W1NZ	•	•	1,25 А	30 Вт	85-264 В перем. тока (120-375 В пост. тока)		
DRS-24V50W1N□			•	•	2,1 А	50 Вт				
DRS-24V100W1A□			•	•	4,0 А	96 Вт				
DRS-24V100W1N□			•	•	3,8 А	91,2 Вт				

* Поддача постоянного напряжения на вход возможна для ряда моделей

СТРУКТУРА УСЛОВНОГО ОБОЗНАЧЕНИЯ МОДЕЛЕЙ С КРЕПЛЕНИЕМ НА DIN-РЕЙКУ

DR	M –	XXV	XXXW	1	P	N
С креплением на DIN-рейку	Серия продукции M - серия CiIQ M	Выходное напряжение	Выходная мощность	Количество фаз на входе 1 - одна фаза	Усовершенствованное форсирование мощности (APB)	N - металлический корпус, не сертифицированный для взрывоопасных зон согласно требованиям Class I, Div 2 и ATEX
DR	V –	XXV	XXXW	1	P	N
С креплением на DIN-рейку	Серия продукции V - серия CiIQ VA	Выходное напряжение	Выходная мощность	Количество фаз на входе 1 - одна фаза	Усовершенствованное форсирование мощности (APB)	N - металлический корпус, не сертифицированный для взрывоопасных зон согласно требованиям Class I, Div 2 и ATEX
DR	L –	XXV	XXXW	1	A	□
С креплением на DIN-рейку	Серия продукции L - серия Lyte	Выходное напряжение	Выходная мощность	Количество фаз на входе 1 - одна фаза	Стандартный кронштейн	A - без релейного контакта «пост. напряжение в норме» S - с релейным контактом «пост. напряжение в норме»
DR	C –	XXV	XXXW	1	□	□
С креплением на DIN-рейку	Тип изделия C - класс защиты II Электропитание	Выходное напряжение	Выходная мощность	Количество фаз на входе 1 - одна фаза	A - без коррекции коэффициента мощности H - сертифицирован для бытовых электроприборов	Z - черный пластиковый корпус G - серый пластиковый корпус C - черный пластиковый корпус с конформным покрытием ¹⁾

1) Варианты выбора только для DRC-24V60W1A□ и DRC-24V100W1A□

DR	S –	XXV	XXXW	1	□	□
С креплением на DIN-рейку	Серия продукции S - серия Sync	Выходное напряжение	Выходная мощность	Количество фаз на входе 1 - одна фаза	A - не соответствует NEC Class 2 N - соответствует NEC Class 2	Z - без релейного контакта «пост. напряжение в норме» R - с релейным контактом «пост. напряжение в норме»

Руководство по выбору

Промышленные источники питания Delta

Новая продукция появляется очень часто. Чтобы узнать о новейших продуктах, пожалуйста, посетите www.DeltaPSU.com.

Тип изделия	Серия	Наименование модели	Кол. фаз	Корр. КМ	Выходное напряжение	Выходной ток	Выходная мощность	Диапазон входного напряжения	Стр.	
			1							
Источники питания для монтажа на панели	PMT	PMT-4V350W1A□	•		4,2 В	60,0 А	252 Вт	90-132 и 180-264 В перем. тока (выбирается переключателем)	35	
		PMT-5V35W1A□	•		5 В	7,0 А	35 Вт	85-264 В перем. тока		
		PMT-5V50W1A□	•			10,0 А	50 Вт			
		PMT-5V350W1A□	•			60,0 А	300 Вт	90-132 и 180-264 В перем. тока (выбирается переключателем)	36	
		PMT-12V35W1A□	•		12 В	2,92 А	35 Вт	90-264 В перем. тока		
		PMT-12V50W1A□	•			4,2 А	50 Вт			
		PMT-12V100W1A□	•			8,5 А	100 Вт	90-132 и 180-264 В перем. тока (выбирается переключателем)		
		PMT-12V150W1A□	•			12,5 А	150 Вт			
		PMT-12V350W1A□	•			29,0 А	348 Вт			
		PMT-15V50W1A□	•		15 В	3,4 А	50 Вт	85-264 В перем. тока	37	
		PMT-24V35W1A□	•		24 В	1,46 А	35 Вт	90-264 В перем. тока		
		PMT-24V50W1A□	•			2,09 А	50 Вт			
		PMT-24V100W1A□	•			4,5 А	100 Вт	90-132 и 180-264 В перем. тока (выбирается переключателем)	38	
		PMT-24V150W1A□	•			6,5 А	150 Вт			
		PMT-24V200W1A□	•			8,8 А	200 Вт	90-132 и 180-264 В перем. тока (выбирается переключателем)		
		PMT-24V350W1AG	•			14,6 А	350 Вт		39	
		PMT-24V350W1AM	•			14,6 А	350 Вт			
		PMT-24V350W1AK	•			14,6 А	350 Вт			
	PMT-24V350W1AR	•			14,6 А	350 Вт				
	PMT-36V350W1A□	•		36 В	9,7 А	349,2 Вт	90-132 и 180-264 В перем. тока (выбирается переключателем)			
	PMT-48V150W1A□	•		48 В	3,3 А	150 Вт				
	PMT-48V350W1A□	•			7,3 А	350 Вт		40		
	PMT-D1V100W1A□	•		12 В/5 В	7,0 А/3,0 А	100 Вт	88-132 и 176-264 В перем. тока (выбирается переключателем)			
	PMT-D2V100W1A□	•		24 В/5 В	3,5 А/3,0 А	100 Вт				
	PMT2	• Универсальный диапазон входного переменного напряжения • Низкопрофильные высотой 30 мм	PMT-12V50W2BA	•		12 В	4,2 А	50 Вт	90-264 В перем. тока	40
			PMT-12V100W2BA	•			8,5 А	100 Вт		
PMT-12V150W2BA			•			12,5 А	150 Вт	90-132 и 170-264 В перем. тока (выбирается переключателем)	41	
PMT-24V50W2BA			•		24 В	2,2 А	50 Вт	90-264 В перем. тока		
PMT-24V100W2BA			•			4,5 А	100 Вт			
PMT-24V150W2BA	•			6,25 А	150 Вт	90-132 и 170-264 В перем. тока (выбирается переключателем)				

СТРУКТУРА УСЛОВНОГО ОБОЗНАЧЕНИЯ МОДЕЛЕЙ ДЛЯ МОНТАЖА НА ПАНЕЛИ

PM	□ -	XXV	XXXW	1	A	□	□
Для монтажа на панели	Тип изделия T - в корпусе L - на Г-образной раме ¹⁾ B - бескорпусное исполнение ²⁾	Выходное напряжение	Выходная мощность	Количество фаз на входе Одна фаза	Без коррекции коэффициента мощности	Тип соединителя С сертификацией UL, TUV, CE, CCC A - клеммный блок G - коннектор с лицевой стороны ³⁾ H - разъем для жгута ³⁾ С сертификацией UL, TUV, CE R - клеммный блок K - коннектор с лицевой стороны ⁴⁾ С сертификацией UL M - клеммный блок ⁵⁾ N - коннектор с лицевой стороны	Пустое поле - без крышки соединителя A - с крышкой клеммного блока B - с конформным покрытием C - с конформным покрытием
PM	□ -	XXV	XXXW	1	A	□	□
Для монтажа на панели	Тип изделия T - в корпусе L - на Г-образной раме ¹⁾	Выходное напряжение Сдвоенный выход D1 - 12 В/5 В D2 - 24 В/5 В	Выходная мощность	Количество фаз на входе Одна фаза	Без коррекции коэффициента мощности	Тип соединителя A - клеммный блок G - коннектор с лицевой стороны ⁷⁾ H - разъем для жгута ⁷⁾	Пустое поле - без крышки соединителя B - с конформным покрытием

1) Варианты выбора для ИП 35-200 Вт

2) Варианты выбора для ИП 35 Вт и 50 Вт (кроме моделей 5 В/35 Вт, 5 В/50 Вт и 15 В/50 Вт)

3) Варианты выбора (разъем для жгута недоступен для модели 5 В/50 Вт)

4) Варианты выбора для PMT-24V350W1AK, PMT-36V350W1A□ и PMT-48V350W1A□

5) PMT-24V350W1AG и PMT-24V350W1AM сертифицированы только UL

6) Варианты выбора для клеммного блока - только для ИП в корпусе

A - для моделей 4 В/350 Вт, 5 В/350 Вт, 24 В/35-100 Вт

B - для моделей 4 В/350 Вт, 5 В/350 Вт, 12 В/35-150 Вт, 24 В/35-200 Вт

C - для PMT-4V350W1AM и PMT-5V350W1AM

7) Варианты выбора для сдвоенного выхода

PM	T -	XXV	XXXW	2	B	A	□
Для монтажа на панели	Тип изделия T - в корпусе	Выходное напряжение	Выходная мощность	Однофазный низкопрофильный	Код семейства B - без коррекции коэффициента мощности	Тип соединителя A - клеммный блок	Пустое поле - без крышки соединителя A - с крышкой клеммного блока

1) Варианты выбора

Тип изделия	Серия	Наименование модели	Кол. фаз	Корр. КМ	Выходное напряжение	Выходной ток	Выходная мощность	Диапазон входного напряжения*	стр.				
			1										
Источники питания для монтажа на панели	PMC • Алюминиевый корпус • Универсальный диапазон входного переменного напряжения	PMC-05V015W1AA	•		5 В	3,0 А	15 Вт	85-264 В перем. тока (125-375 В пост. тока)	41				
		PMC-05V035W1A□	•			7,0 А	35 Вт						
		PMC-05V050W1AA	•			10,0 А	50 Вт						
				PMC-12V035W1A□	•		12 В	3,0 А	35 Вт	85-264 В перем. тока (125-375 В пост. тока)	42		
				PMC-12V050W1A□	•			4,17 А	50 Вт				
				PMC-12V060W1NA	•			5,0 А	60 Вт				
				PMC-12V100W1A□	•			8,34 А	100 Вт				
				PMC-12V150W1B□	•	•		12,5 А	150 Вт				
				PMC-12V600W1BA	•	•	50,0 А	600 Вт	85-264 В перем. тока (120-370 В пост. тока)	43			
				PMC-24V035W1A□	•		24 В	1,46 А	35 Вт		85-264 В перем. тока (125-375 В пост. тока)	44	
				PMC-24V050W1A□	•			2,1 А	50 Вт				
				PMC-24V075W1A□	•			3,12 А	75 Вт				
				PMC-24V100W1A□	•			4,17 А	100 Вт				
				PMC-24V150W1A□	•			6,25 А	150 Вт				
				PMC-24V150W2AA	•			6,25 А	150 Вт	180-264 В перем. тока (220-375 В пост. тока)			45
				PMC-24V150W1B□	•	•		6,25 А	150 Вт	85-264 В перем. тока (125-375 В пост. тока)			
				PMC-24V300W1BA	•	•		12,5 А	300 Вт	85-264 В перем. тока (120-370 В пост. тока)			
				PMC-24V600W1BA	•	•		25,0 А	600 Вт				
				PMC-DSPV100W1A	•			24 В/5 В	2,7 А/7,0 А	100 Вт			
				PMC-48V150W1BA	•	•	48 В	3,125 А	150 Вт	85-264 В перем. тока (125-375 В пост. тока)			
		PMC-48V600W1BA	•	•		12,5 А	600 Вт	85-264 В перем. тока (120-370 В пост. тока)					

* Поддача постоянного напряжения на вход возможна для ряда моделей

СТРУКТУРА УСЛОВНОГО ОБОЗНАЧЕНИЯ МОДЕЛЕЙ ДЛЯ МОНТАЖА НА ПАНЕЛИ

PM	C -	XXV	XXXW	□	□	□
Для монтажа на панели	Тип изделия C - в корпусе	Выходное напряжение	Выходная мощность	Количество фаз на входе 1 - одна фаза, широкий диапазон входного напряжения 2 - одна фаза, высокое входное напряжение	A - без коррекции коэффициента мощности B - с коррекцией коэффициента мощности N - соответствует NEC Class 2	Тип соединителя A - клеммный блок ¹⁾ J - коннектор IP20 ¹⁾ G - коннектор с лицевой стороны ²⁾ H - разъем для жгута ³⁾
PM	C -	D	SPV	100 Вт	1	A
Для монтажа на панели	Тип изделия C - в корпусе	Сдвоенный выход	Выходное напряжение S - 24 В P - 5 В	Выходная мощность	Количество фаз на входе Одна фаза	Стандартное изделие Delta

1) Варианты выбора

2) Варианты выбора для модели 150 Вт с коррекцией коэффициента мощности

3) Для PMC-05V015W1AA и PMC-□V600W1BA тип соединителя - коннектор с лицевой стороны.
Для PMC-24V300W1BA тип соединителя - разъем со степенью защиты IP20.

Варианты соединителей



Клеммный блок



Коннектор со степенью защиты IP20



Коннектор с лицевой стороны



Разъем для жгута

Руководство по выбору

Промышленные источники питания Delta

Новая продукция появляется очень часто. Чтобы узнать о новейших продуктах, пожалуйста, посетите www.DeltaPSU.com.

Тип изделия	Серия	Наименование модели	Кол. фаз	Корр. КМ	Выходное напряжение	Выходной ток	Выходная мощность	Диапазон входного напряжения*	Стр.		
			1								
Источники питания для монтажа на панели	PMH • Соответствуют IEC 60335, IEC 61558 • Выдерживают броски входного напряжения до 300 В перем. тока длительностью до 7 с • Низкий профиль (для ряда моделей)	PMH-24V50WCA□	•		24 В	2,1 А	50 Вт	85-264 В перем. тока (120-375 В пост. тока)	47		
		PMH-24V100WCA□	•			4,16 А	100 Вт				
		PMH-24V100WCC□	•			4,16 А	100 Вт				
				PMH-24V100WCN□	•			3,8 А	91,2 Вт	85-264 В перем. тока (120-375 В пост. тока)	48
				PMH-24V150WCB□	•	•		6,25 А	150 Вт		
				PMH-24V150WCD□	•	•		6,25 А	150 Вт		
				PMH-24V200WCB□	•	•		8,33 А	200 Вт	85-264 В перем. тока (120-375 В пост. тока)	49
				PMH-12V100WCL□	•		12 В	8,5 А	100 Вт		
				PMH-24V100WCL□	•		24 В	4,5 А	100 Вт		
			PMH-24V100WCM□	•			3,8 А	91,2 Вт			
			PMH-24V150WCL□	•			6,5 А	150 Вт			
	PMF • Дистанционное ВКЛ/ОТКЛ • Встроенный корректор КМ		PMF-4V320WC□□	•	•	4,2 В	55,0 А	231 Вт	85-264 В перем. тока	50	
			PMF-5V320WC□□	•	•	5 В	55,0 А	275 Вт			
			PMF-24V200WC□□	•	•	24 В	8,4 А	200 Вт			
			PMF-24V240WC□□	•	•		10,0 А	240 Вт			
		PMF-24V320WC□□	•	•		13,3 А	320 Вт				
PMR • Толщина < 1U • Встроенный корректор КМ		PMR-4V320WCA	•	•	4,2 В	60,0 А	252 Вт	88-264 В перем. тока	51		
		PMR-4V320WDAA	•	•		60,0 А	252 Вт				
		PMR-4V320WDGA	•	•		60,0 А	252 Вт				
		PMR-4V320WDBA	•	•		60,0 А	252 Вт				
		PMR-4V320WDCA	•	•		60,0 А	252 Вт	88-264 В перем. тока	52		
		PMR-5V320WCA	•	•	5 В	60,0 А	300 Вт				
		PMR-5V320WDAA	•	•		60,0 А	300 Вт				
		PMR-5V320WDGA	•	•		60,0 А	300 Вт				
		PMR-5V320WDBA	•	•		60,0 А	300 Вт				
		PMR-5V320WDCA	•	•		60,0 А	300 Вт				

* Подача постоянного напряжения на вход возможна для ряда моделей

СТРУКТУРА УСЛОВНОГО ОБОЗНАЧЕНИЯ МОДЕЛЕЙ ДЛЯ МОНТАЖА НА ПАНЕЛИ

PM	H –	XXV	XXXW	C	□	□
Для монтажа на панели	Серия продукции H - серия для бытовых электроприборов	Выходное напряжение	Выходная мощность	Тип конструкции C - в корпусе	Степень загрязнения 2 A - без коррекции КМ B - с коррекцией КМ Степень загрязнения 3 C - без коррекции КМ D - с коррекцией КМ L - низкопрофильный, соответствует NEC Class 2 N - соответствует NEC Class 2	Выход без гальванической развязки от проводника РЕ (ЗСНН) A - клеммный блок J - коннектор IP20 G - коннектор с лицевой стороны H - разъем для жгута Выход с гальванической развязкой от проводника РЕ (БСНН) S - клеммный блок U - коннектор IP20 V - коннектор с лицевой стороны T - разъем для жгута
PM	F –	XXV	XXXW	C	□	□
Для монтажа на панели	Серия продукции F - серия с коррекцией КМ	Выходное напряжение	Выходная мощность	Тип конструкции C - в корпусе	Тип соединителя G - коннектор с лицевой стороны A - клеммный блок ¹⁾	Переменная B - без дистанционного ВКЛ/ОТКЛ R - с дистанционным ВКЛ/ОТКЛ ¹⁾
PM	R –	XXV	XXXW	□	□	□
Для монтажа на панели	Серия продукции R - серия для монтажа в стандартной стойке (1U)	Выходное напряжение	Выходная мощность	Тип конструкции C - в корпусе с вентилятором D - в корпусе без вентилятора	Тип соединителя A - клеммный блок B - клеммный блок (для параллельной работы) ²⁾ G - коннектор с лицевой стороны ¹⁾ C - коннектор с лицевой стороны (для параллельной работы) ²⁾	Переменная A - с конформным покрытием

1) Варианты выбора

2) Варианты выбора для ИП в корпусе с вентилятором (PMR-□V320WDBA и PMR-□V320WDCA)

Тип изделия	Серия	Наименование модели	Кол. фаз	Корр. КМ	Выходное напряжение	Выходной ток	Выходная мощность	Диапазон входного напряжения	стр.
			1						
Источники питания для монтажа на панели	PMU • Источники питания со встроенным ИБП постоянного тока	PMU-13V155W□BA	•		13,8 В	V1: 9,5 А В+: 1,5 А	151 Вт	90-132 и 180-264 В перем. тока (выбирается переключателем)	53
		PMU-13V155W□CA	•				151 Вт		
		PMU-27V155W□BA	•		27,6 В	V1: 4,0 А (в корпусе) В+: 1,5 А (в корпусе) V1: 4,3 А (на Г-образной раме) В+: 1,2 А (на Г-образной раме)	151 Вт		
		PMU-27V155W□CA	•				151 Вт		

СТРУКТУРА УСЛОВНОГО ОБОЗНАЧЕНИЯ МОДЕЛЕЙ ДЛЯ МОНТАЖА НА ПАНЕЛИ

PM	U –	XXV	XXXW	□	□	A
Для монтажа на панели	Серия продукции U - с ИБП постоянного тока	Выходное напряжение	Выходная мощность	Тип конструкции С - в корпусе L - на Г-образной раме ¹⁾	Сигнал В - без сигнала С - с сигналом	Тип соединителя А - клеммный блок

1) Варианты выбора

Тип изделия	Серия	Наименование модели	Кол. фаз	Корр. КМ	Выходное напряжение	Выходной ток	Выходная мощность	Диапазон входного напряжения	стр.
			1						
Источники питания бескорпусного типа	PJT • Высокоэффективные • Занимают мало места	PJT-12V40WBA□	•		12 В	3,33 А	40 Вт	90-264 В перем. тока	56
		PJT-12V65WBA□	•			5,0 А	60 Вт		
		PJT-12V100WBA□	•	•		8,33 А	100 Вт		
		PJT-12V100WBB□	•			6,67 А (конвекция) 8,33 А (принуд. охл.)	80 Вт (конвекция) 100 Вт (принуд. охл.)		
		PJT-15V40WBA□	•		15 В	2,67 А	40 Вт	90-264 В перем. тока	59
		PJT-15V65WBA□	•			4,2 А	65 Вт		
		PJT-15V100WBA□	•	•		6,67 А	100 Вт		
		PJT-15V100WBB□	•			5,33 А (конвекция) 6,67 А (принуд. охл.)	80 Вт (конвекция) 100 Вт (принуд. охл.)		
		PJT-18V40WBA□	•		18 В	2,22 А	40 Вт	90-264 В перем. тока	60
		PJT-18V65WBA□	•			3,61 А	65 Вт		
		PJT-18V100WBA□	•	•		5,55 А	100 Вт		
		PJT-18V100WBB□	•			4,44 А (конвекция) 5,55 А (принуд. охл.)	80 Вт (конвекция) 100 Вт (принуд. охл.)		
		PJT-24V40WBA□	•		24 В	1,66 А	40 Вт	90-264 В перем. тока	61
		PJT-24V65WBA□	•			2,71 А	65 Вт		
		PJT-24V100WBA□	•	•		4,17 А	100 Вт		
		PJT-24V100WBB□	•			3,33 А (конвекция) 4,17 А (принуд. охл.)	80 Вт (конвекция) 100 Вт (принуд. охл.)		
PJT-27V150WBNA	•	•		V1: 27 В V _{сб} : 12 В	V1: 5,55 А V _{сб} : 0,5 А	150 Вт	85-264 В перем. тока		

СТРУКТУРА УСЛОВНОГО ОБОЗНАЧЕНИЯ МОДЕЛЕЙ ИП БЕСКОРПУСНОГО ТИПА

PJ	T –	XXV	XXXW	B	□	□
Бескорпусного типа	Серия продукции T - для оборудования ИТ	Выходное напряжение	Выходная мощность	Тип конструкции В - бескорпусного типа	A - код семейства В - код семейства N - без дистанционного ВКЛ/ОТКЛ	Тип соединителя А - разъем JST В - разъем Molex ¹⁾ С - разъем JWT ¹⁾

1) Варианты выбора

Руководство по выбору

Промышленные источники питания Delta

Новая продукция появляется очень часто. Чтобы узнать о новейших продуктах, пожалуйста, посетите www.DeltaPSU.com.

Тип изделия	Серия	Наименование модели	Кол. фаз	Корр. КМ	Выходное напряжение	Выходной ток	Выходная мощность	Диапазон входного напряжения	Стр.		
			1								
Источники питания бескорпусного типа	PJ • Встроенный корректор КМ • Гибкие конфигурации • Конморфное покрытие	PJ-12V15W□NA	•		12 В	1,3 А	15 Вт	85-264 В перем. тока	60		
		PJ-12V30W□NA	•			2,5 А	30 Вт				
		PJ-12V50W□NA	•	•		4,3 А	50 Вт				
		PJ-12V100W□□A	•	•		8,5 А	100 Вт				
		PJ-12V150W□□A	•	•		12,5 А	150 Вт				
		PJ-24V30W□NA	•		24 В	1,25 А	30 Вт			85-264 В перем. тока	61
		PJ-24V50W□NA	•	•		2,1 А	50 Вт				
		PJ-24V100W□□A	•	•		4,3 А	100 Вт				
		PJ-24V150W□□A	•	•		6,3 А	150 Вт				
		PJ-5V15W□NA	•		5 В	3,0 А	15 Вт			85-264 В перем. тока	62
	PJ-48V50W□NA	•	•	48 В	1,1 А	50 Вт					
	PJB • Форсирование мощности до 10 с • Конморфное покрытие	PJB-24V100W□□A	•	•	24 В	4,3 А	100 Вт	85-264 В перем. тока	63		
		PJB-24V150W□□A	•	•		6,3 А	150 Вт				
		PJB-24V240W□□A	•	•		10,0 А	240 Вт				
	PJH • Соответствуют нормам безопасности для бытового и ИТ-оборудования	PJH-24V300WBB□	•	•	V1: 24 В V _{SB} : 5 В	V1: 12,5 А V _{SB} : 1,2 А	300 Вт	90-264 В перем. тока	64		
		PJH-24V300WBC□	•	•	V1: 24 В V _{SB} : 12 В	V1: 12,5 А V _{SB} : 0,5 А	300 Вт				
PJH-36V300WBB□		•	•	V1: 36 В V _{SB} : 5 В	V1: 8,33 А V _{SB} : 1,2 А	300 Вт					
PJH-36V300WBC□		•	•	V1: 36 В V _{SB} : 12 В	V1: 8,33 А V _{SB} : 0,5 А	300 Вт					
PJU • ИП со встроенным ИБП пост. тока • Компактный размер	PJU-13V60W□A□	•		V1: 13,8 В B+: 13,6 В	V1: 3,9 А B+: 0,4 А	60 Вт	90-264 В перем. тока	65			
	PJU-13V60W□B□	•			V1: 3,9 А B+: 0,4 А	60 Вт					
	PJU-27V60W□A□	•		V1: 27,6 В B+: 12,4 В	V1: 1,75 А B+: 0,4 А	60 Вт					
	PJU-27V60W□B□	•			V1: 1,75 А B+: 0,4 А	60 Вт					

СТРУКТУРА УСЛОВНОГО ОБОЗНАЧЕНИЯ МОДЕЛЕЙ ИП БЕСКОРПУСНОГО ТИПА

PJ –	XXV	XXXW	□	□	A	
Бескорпусного типа	Выходное напряжение	Выходная мощность	Тип изделия С - в корпусе L - на Г-образной раме ¹⁾ B - бескорпусного типа ¹⁾	Дистанционное ВКЛ/ОТКЛ N - без дистанционного ВКЛ/ОТКЛ R - с дистанционным ВКЛ/ОТКЛ ²⁾	Стандартное изделие Delta	
PJ	B – Серия продукции В - с форсированием мощности	XXV	XXXW	□	□	A
Бескорпусного типа	Выходное напряжение	Выходная мощность	Тип конструкции С - в корпусе L - на Г-образной раме ¹⁾ B - бескорпусного типа ¹⁾	Remote ON/OFF Function N - без дистанционного ВКЛ/ОТКЛ R - с дистанционным ВКЛ/ОТКЛ ¹⁾	Стандартное изделие Delta	
PJ	H – Тип изделия Н - серия для бытовых электроприборов	XXV	XXXW	B	□	□
Бескорпусного типа	Выходное напряжение	Выходная мощность	Тип конструкции B - бескорпусного типа	Напряжение в режиме ожидания B - 5 В ¹⁾ C - 12 В	Тип соединителя A - разъем JST B - разъем Molex ¹⁾ C - разъем JWT ¹⁾	
PJ	U – Серия продукции U - с ИБП постоянного тока	XXV	XXXW	□	□	□
Бескорпусного типа	Выходное напряжение	Выходная мощность	Тип конструкции С - в корпусе L - на Г-образной раме ¹⁾ B - бескорпусного типа ¹⁾	Сигнал A - без сигнала ¹⁾ B - с сигналом	Тип соединителя A - клеммный блок B - разъем JST ¹⁾ C - разъем Molex ¹⁾	

1) Варианты выбора

2) Варианты выбора для ИП 100 Вт и выше

Тип изделия	Серия	Наименование модели	Выходное напряжение	Выходной ток	Входной ток	Диапазон входного напряжения	стр.
Модуль резервного питания	CliQ II	DRR-20□	22-60 В	20,0 А	(резервирование 1+1) = номинал 2 × 12,5 А (резервирование N+1) = номинал 2 × 10 А	22-60 В пост. тока	67
		DRR-40□		40,0 А	(резервирование 1+1) = номинал 2 × 25 А (резервирование N+1) = номинал 2 × 20 А		
Буферный модуль	CliQ II	DRB-24V020 AB□	24 В	20,0 А	Режим зарядки: < 0,6 А	22,8-28,8 В пост. тока	68
		DRB-24V040 ABN		40,0 А	Режим зарядки: < 0,6 А		
Модуль ИБП пост. тока	CliQ II	DRU-24V40 ABN	24 В	40,0 А	Режим зарядки: 2,0 А ± 1,0 А	24-28 В пост. тока	69
	Chrome	DRU-24V10 ACZ		10,0 А	Режим зарядки: 0,5 А ± 0,1 А		70

СТРУКТУРА УСЛОВНОГО ОБОЗНАЧЕНИЯ МОДУЛЯ РЕЗЕРВНОГО ПИТАНИЯ

DR	R –	XX	□
С креплением на DIN-рейку	Тип изделия R - модуль резервного питания	Выходной ток 20 - 20 А 40 - 40 А	A - металлический корпус, сертифицированный для взрывоопасных зон Class I, Div 2 N - металлический корпус, не сертифицированный для взрывоопасных зон Class I, Div 2

СТРУКТУРА УСЛОВНОГО ОБОЗНАЧЕНИЯ БУФЕРНОГО МОДУЛЯ И МОДУЛЯ ИБП ПОСТОЯННОГО ТОКА

DR	□ –	24 В	XXXA	□	□
С креплением на DIN-рейку	Тип изделия U - модуль ИБП пост. тока B - буферный модуль	Выходное напряжение	Выходной ток	B - серия CliQ II C - серия Chrome	A - металлический корпус, сертифицированный для взрывоопасных зон Class I, Div 2 N - металлический корпус, не сертифицированный для взрывоопасных зон Class I, Div 2 Y - пластиковый корпус, не сертифицированный для взрывоопасных зон Class I, Div 2

Промышленные источники питания Delta

Источники питания с креплением на DIN-рейку



AR

CLiQ™



- Универсальный диапазон входного переменного напряжения
- Без уменьшения выходной мощности для всего диапазона входного напряжения
- Форсирование мощности до 150 % в течение 3 с (ИП 24 В/480 Вт: 200 % в течение 2 с)
- Полностью коррозионно-стойкий алюминиевый корпус (кроме ИП 12 В/15 Вт, 12 В/30 Вт, 24 В/48 Вт и 24 В/60 Вт)
- Конформное покрытие собранных печатных плат для защиты от пыли и химического загрязнения (кроме DRP-24V48W1AZ и DRP024V060W1AZ)
- Сертификация для взрывоопасных зон согласно требованиям ATEX и Class I, Div 2 (для ряда моделей)



AR

CLiQ II



- Универсальный диапазон входного переменного напряжения
- Без уменьшения выходной мощности для всего диапазона входного напряжения
- Форсирование мощности до 150 % в течение 5 с (ИП 24 В/480 Вт: 200 % в течение 2 с)
- Полностью коррозионно-стойкий алюминиевый корпус (кроме DRP024V060W1N□)
- Пуск при очень низкой температуре -40 °C (для ряда моделей)
- Конформное покрытие собранных печатных плат для защиты от пыли и химического загрязнения
- Сертификация для взрывоопасных зон согласно требованиям ATEX и Class I, Div 2 (для ряда моделей)



AR

CLiQ III



- Универсальный диапазон входного переменного напряжения
- Встроенная цепь постоянного тока для зарядки
- Форсирование мощности до 150 % в течение 5 с
- Соответствие стандарту SEMI F47 при напряжении 120 В перем. тока
- Пуск при очень низкой температуре -40 °C
- Встроенный контакт сигнализации «постоянное напряжение в норме» и светодиодный индикатор «постоянное напряжение в норме»
- Конформное покрытие собранных печатных плат для защиты от пыли и химического загрязнения



AR

CLiQ M



- Универсальный диапазон входного переменного напряжения
- Высокая удельная мощность и коррозионно-стойкий алюминиевый корпус
- Форсирование мощности до 150 % в течение 7 с
- Усовершенствованное форсирование мощности (APB)
- Сертификация DNV GL и ABS для морского применения
- Встроенный контакт сигнализации «постоянное напряжение в норме» и светодиодный индикатор «постоянное напряжение в норме/перегрузка»
- Конформное покрытие собранных печатных плат для защиты от пыли и химического загрязнения



AR

CLiQ VA



- Универсальный диапазон входного переменного напряжения
- ЖК дисплей для контроля выходного тока, напряжения, пикового тока и температуры
- Контроль и звуковая сигнализация завершения срока службы
- Форсирование мощности до 150 % в течение 7 с
- Усовершенствованное форсирование мощности (APB)
- Контакт сигнализации «постоянное напряжение в норме» и светодиодный индикатор «постоянное напряжение в норме/перегрузка»
- Конформное покрытие собранных печатных плат для защиты от пыли и химического загрязнения



AR

LYTE



- Универсальный диапазон входного переменного напряжения
- Высокая плотность мощности
- Встроенная цепь постоянного тока для реактивных нагрузок
- Встроенный контакт сигнализации «постоянное напряжение в норме» в качестве опции
- Соответствие стандарту SEMI F47 при напряжении 200 В перем. тока
- Стойкость к электростатическому разряду – несимметричному 15 кВ и симметричному 8 кВ
- Конформное покрытие собранных печатных плат для защиты от пыли и химического загрязнения



AR

CHROME



- Класс защиты II – двойная изоляция (не требует заземления)
- Универсальный диапазон входного переменного напряжения и отсутствие снижения выходной мощности при температурах до 55 °С
- Отсутствие снижения выходной мощности для всего диапазона входного напряжения
- Возможность установки в небольших шкафах
- Сертификат соответствия NEC Class 2 и Limited Power Source (LPS)
- Уровень токов гармоник соответствует Классу А по IEC/EN 61000-3-2
- Соответствие стандартам безопасности IEC/EN/UL 60950-1 (оборудование информационных технологий) и UL 508 (компоненты промышленных установок)



AR

sync



- Сверхкомпактный размер
- Универсальный диапазон входного переменного напряжения и отсутствие снижения выходной мощности при температурах от -10 °С до 55 °С
- КПД до 89,0 %
- Малый ток утечки на землю – менее 0,5 мА при 264 В перем. тока
- Встроенный контакт сигнализации «постоянное напряжение в норме» в качестве опции
- Пуск при очень низкой температуре -40 °С
- Сертификат соответствия NEC Class 2 и Limited Power Source (LPS)

ИП серии CliQ с креплением на DIN-рейку

Выход 12 В



ОСОБЕННОСТИ И ПРЕИМУЩЕСТВА

- Универсальный диапазон входного переменного напряжения
- Отсутствие снижения выходной мощности для всего диапазона входного напряжения
- Форсирование мощности до 150 % в течение 3 с
- Полностью коррозионно-стойкий алюминиевый корпус для моделей 12 В/60 Вт и 12 В/100 Вт
- Уровень токов гармоник соответствует Классу А по IEC/EN 61000-3-2
- К одному зажиму можно подключать несколько проводников
- Конформное покрытие собранных печатных плат для защиты от пыли и химического загрязнения
- Сертификация для взрывоопасных зон согласно требованиям ATEX и Class I, Div 2

ОБЩИЕ ХАРАКТЕРИСТИКИ

ВЫХОД	DRP012V015W1A□	DRP012V030W1A□	DRP012V060W1AA	DRP012V100W1AA
Выходное напряжение	12 В	12 В	12 В	12 В
Диапазон выходного напряжения	11-14 В	11-14 В	11-14 В	11-14 В
Выходной ток	0-1,25 А	0-2,5 А	0-5,0 А	0-8,33 А
Выходная мощность	15 Вт	30 Вт	60 Вт	100 Вт
Нестабильность по входному напряжению	< 0,5 % тип. (при 85-264 В перем. тока на входе и нагрузке 100 %)			
Нестабильность по нагрузке	< 1,0 % тип. (при 85-264 В перем. тока на входе и нагрузке 0-100 %)			
Пульсации и шум (20 МГц)	< 100 мВ пик-пик			
Нечувствительность к кратковременным исчезновениям напряжения	> 22 мс при 115 В перем. тока, > 110 мс при 230 В перем. тока			
ВХОД				
Количество фаз на входе	Одна фаза			
Диапазон входного напряжения	85-264 В перем. тока (120-375 В пост. тока) ¹⁾			
Частота на входе	47-63 Гц			
Входной ток	< 0,37 А при 115 В перем. тока, < 0,22 А при 230 В перем. тока	< 0,70 А при 115 В перем. тока, < 0,42 А при 230 В перем. тока	< 1,35 А при 115 В перем. тока, < 0,80 А при 230 В перем. тока	< 2,50 А при 115 В перем. тока, < 1,50 А при 230 В перем. тока
КПД ²⁾ при нагрузке 100 %	> 84,0 % при 115 В перем. тока, > 83,0 % при 230 В перем. тока,	> 85,0 % при 115 В и 230 В перем. тока,	> 86,0 % при 115 В и 230 В перем. тока,	> 85,5 % при 115 В перем. тока, > 87,5 % при 230 В перем. тока,
Макс. пусковой ток (холодный старт)	< 30 А при 115 В перем. тока, < 65 А при 230 В перем. тока	< 40 А при 115 В перем. тока, < 80 А при 230 В перем. тока	< 50 А при 115 В перем. тока, < 100 А при 230 В перем. тока	< 100 А при 115 В перем. тока, Без повреждения при 230 В
Коэффициент мощности	В соответствии с EN 61000-3-2			
Ток утечки	< 1 мА при 240 В перем. тока			
МЕХАНИЧЕСКИЕ ХАРАКТЕРИСТИКИ				
Крышка корпуса / Шасси	Пластик		Алюминий	
Размеры (В × Ш × Г)	100 × 32 × 100,6 мм (3,94" × 1,26" × 3,96")	100 × 32 × 100,6 мм (3,94" × 1,26" × 3,96")	121 × 32 × 120 мм (4,76" × 1,26" × 4,72")	121 × 50 × 118,7 мм (4,76" × 1,97" × 4,67")
Масса	0,18 кг (0,40 фунта)	0,20 кг (0,44 фунта)	0,33 кг (0,73 фунта)	0,64 кг (1,41 фунта)
Система охлаждения	Конвекционное охлаждение			
Среднее время безотказной работы ³⁾	> 500 000 ч	> 500 000 ч	> 500 000 ч	> 500 000 ч
ПАРАМЕТРЫ ОКРУЖАЮЩЕЙ СРЕДЫ				
Рабочая температура	-20 °C ... +80 °C			
Температура хранения	-25 °C ... +85 °C			
Снижение номинальной мощности	> 50 °C (2,5 % / °C), > 70 °C (4 % / °C)			
Рабочая влажность воздуха	5-95 % (без образования конденсата)			
Рабочая высота	0-2000 м (0-6560 футов)			

Обозначения габаритных размеров

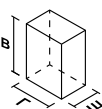

Примечания

- 1) Поддача постоянного напряжения на вход разрешена для всех моделей.
- 2) При температуре окружающей среды 25 °C и установке в вертикальном положении.
- 3) Среднее время безотказной работы в соответствии со стандартом Telcordia SR-332 (степень надежности 90 % при 115 В перем. тока на входе и нагрузке 100 %) при установке в вертикальном положении.
- 4) Значения всех параметров приведены для температуры 25 °C, если не указано иное.

Выход 24 В



ОСОБЕННОСТИ И ПРЕИМУЩЕСТВА

- Универсальный диапазон входного переменного напряжения
- Отсутствие снижения выходной мощности для всего диапазона входного напряжения
- Форсирование мощности до 150 % в течение 3 с (ИП 480 Вт: 200 % в течение 2 с)
- Полностью коррозионно-стойкий алюминиевый корпус
- Сертификат соответствия стандарту SEMI F47 для ряда моделей
- Уровень токов гармоник соответствует Классу А по IEC/EN 61000-3-2
- Конформное покрытие собранных печатных плат для защиты от пыли и химического загрязнения (кроме DRP-24V48W1AZ и DRP024V060W1AZ)
- Сертификация для взрывоопасных зон согласно требованиям ATEX и Class I, Div 2 (для избранных моделей)

ОБЩИЕ ХАРАКТЕРИСТИКИ

ВЫХОД	DRP-24V48W1AZ	DRP024V060W1AZ	DRP024V060W1AA	DRP024V120W1AA	DRP024V240W1AA	DRP024V480W1AA
Выходное напряжение	24 В	24 В	24 В	24 В	24 В	24 В
Диапазон выходного напряжения	22-26 В	22-28 В	22-28 В	22-28 В	22-28 В	22-28 В
Выходной ток	0-2,0 А	0-2,5 А	0-2,5 А	0-5,0 А	0-10,0 А	0-20,0 А
Выходная мощность	48 Вт	60 Вт	60 Вт	120 Вт	240 Вт	480 Вт
Нестабильность по входному напряжению	< 0,5 % тип. (при 85-264 В перем. тока на входе и нагрузке 100 %), DRP-24V48W1AZ: < 1 % тип.					
Нестабильность по нагрузке	< 1,0 % тип. (при 85-264 В перем. тока на входе и нагрузке 0-100 %)					
Пульсации и шум (20 МГц)	< 480 мВ пик-пик		< 240 мВ пик-пик			
Нечувствительность к кратковременным исчезновениям напряжения	> 10 мс при 115 В перем. тока, > 60 мс при 230 В перем. тока	> 20 мс при 115 В перем. тока, > 125 мс при 230 В перем. тока		> 35 мс при 115 В перем. тока, > 70 мс при 230 В перем. тока		> 70 мс при 115 В и 230 В перем. тока,
ВХОД						
Количество фаз на входе	Одна фаза					
Диапазон входного напряжения	85-264 В перем. тока (120-375 В пост. тока) ¹⁾					
Частота на входе	47-63 Гц					
Входной ток	> 1,4 А при 115 В перем. тока, > 0,7 А при 230 В перем. тока	> 1,4 А при 115 В перем. тока, > 0,7 А при 230 В перем. тока		< 1,4 А при 115 В перем. тока, < 0,8 А при 230 В перем. тока	< 2,9 А при 115 В перем. тока, < 1,5 А при 230 В перем. тока	< 5,7 А при 115 В перем. тока, < 2,8 А при 230 В перем. тока
КПД ²⁾ при нагрузке 100 %	> 87,0 % при 115 В и 230 В перем. тока	> 86,0 % при 115 В перем. тока, > 87,0 % при 230 В перем. тока			> 89,0 % при 115 В перем. тока, > 91,0 % при 230 В перем. тока	> 85,0 % при 115 В перем. тока, > 88,0 % при 230 В перем. тока
Макс. пусковой ток (холодный старт)	< 28 А при 115 В перем. тока, < 56 А при 230 В перем. тока	< 40 А при 115 В перем. тока, < 80 А при 230 В перем. тока		< 80 А при 115 В перем. тока, < 150 А при 230 В перем. тока	< 40 А при 115 В перем. тока, < 150 А при 230 В перем. тока	< 50 А при 115 В перем. тока, < 150 А при 230 В перем. тока
Коэффициент мощности	В соответствии с EN 61000-3-2			> 0,98 при 115 В перем. тока, > 0,87 при 230 В перем. тока	> 0,96 при 115 В перем. тока, > 0,90 при 230 В перем. тока	> 0,97 при 115 В перем. тока, > 0,95 при 230 В перем. тока
Ток утечки	< 1 мА при 240 В перем. тока					< 1,25 мА при 240 В перем. тока
МЕХАНИЧЕСКИЕ ХАРАКТЕРИСТИКИ						
Крышка корпуса / Шасси	Пластик			Алюминий		
Размеры (В × Ш × Г)	100 × 32 × 100,6 мм (3,94" × 1,26" × 3,96")	120,6 × 32 × 113 мм (4,75" × 1,26" × 4,45")	121 × 32 × 120 мм (4,76" × 1,26" × 4,72")	121 × 50 × 118,7 мм (4,76" × 1,97" × 4,67")	121 × 85 × 118,5 мм (4,76" × 3,35" × 4,67")	121 × 160 × 118,5 мм (4,76" × 6,30" × 4,67")
Масса	0,22 кг (0,49 фунта)	0,33 кг (0,73 фунта)	0,37 кг (0,82 фунта)	0,54 кг (1,19 фунта)	1,04 кг (2,29 фунта)	1,80 кг (3,97 фунта)
Система охлаждения	Конвекционное охлаждение					
Среднее время безотказной работы ³⁾	> 500 000 ч	> 500 000 ч	> 500 000 ч	> 500 000 ч	> 300 000 ч	> 300 000 ч
ПАРАМЕТРЫ ОКРУЖАЮЩЕЙ СРЕДЫ						
Рабочая температура	-20 °C ... +70 °C			-20 °C ... +80 °C		
Температура хранения	-25 °C ... +85 °C					
Снижение номинальной мощности	< -10 °C ... -20 °C (1 % / °C), < 0 °C ... -10 °C (2 % / °C), > 50 °C (2,5 % / °C)	-20 °C ... -10 °C: при нагрузке 80 %, < 0 °C (2 % / °C), > 50 °C (2,5 % / °C)		< 0 °C ... -20 °C (1 % / °C), > 50 °C (2,5 % / °C)	> 50 °C (2,5 % / °C)	> 50 °C (2,5 % / °C), > 70 °C (4 % / °C)
Рабочая влажность воздуха	5-95 % (без образования конденсата)					
Рабочая высота	0-2000 м (0-6560 футов)					

Обозначения габаритных размеров

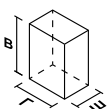

Примечания

- 1) Подана постоянного напряжения на вход разрешена для всех моделей, кроме DRP-24V48W1AZ, которая также соответствует условиям испытаний в данном диапазоне. Сертификаты безопасности для работы с постоянным напряжением на входе высчитываются по запросу.
- 2) При температуре окружающей среды 25 °C и установке в вертикальном положении.
- 3) Среднее время безотказной работы в соответствии со стандартом Telcordia SR-332 (степень надежности 90 % при 115 В перем. тока на входе и нагрузке 100 %) при установке в вертикальном положении.
- 4) Значения всех параметров приведены для температуры 25 °C, если не указано иное.

ИП серии CliQ II с креплением на DIN-рейку

Выход 24 В



ОСОБЕННОСТИ И ПРЕИМУЩЕСТВА

- Универсальный диапазон входного переменного напряжения
- Отсутствие снижения выходной мощности для всего диапазона входного напряжения
- Высокий КПД - более 90,0 % (при 230 В перем. тока)
- Форсирование мощности до 150 % в течение 5 с (ИП 480 Вт: 200 % в течение 2 с)
- Полностью коррозионно-стойкий алюминиевый корпус
- Уровень токов гармоник соответствует Классу А по IEC/EN 61000-3-2
- Возможен пуск при очень низкой температуре 40 °С
- Конформное покрытие собранных печатных плат для защиты от пыли и химического загрязнения
- Сертификация для взрывоопасных зон согласно требованиям ATEX и Class I, Div 2

ОБЩИЕ ХАРАКТЕРИСТИКИ

ВЫХОД	DRP024V060W1B□	DRP024V120W1B□	DRP024V240W1B□	DRP024V480W1B□
Выходное напряжение	24 В	24 В	24 В	24 В
Диапазон выходного напряжения	24-28 В	24-28 В	24-28 В	24-28 В
Выходной ток	0-2,5 А	0-5,0 А	0-10,0 А	0-20,0 А
Выходная мощность	60 Вт	120 Вт	240 Вт	480 Вт
Нестабильность по входному напряжению	< 0,5 % тип. (при 85-264 В перем. тока на входе и нагрузке 100 %)			
Нестабильность по нагрузке	< 1,0 % тип. (при 85-264 В перем. тока на входе и нагрузке 0-100 %)			
Пulsации и шум (20 МГц)	< 150 мВ пик-пик			
Нечувствительность к кратковременным исчезновениям напряжения	> 20 мс при 115 В перем. тока, > 125 мс при 230 В перем. тока	> 20 мс при 115 В перем. тока, > 115 мс при 230 В перем. тока	> 20 мс при 115 В и 230 В перем. тока,	
ВХОД				
Количество фаз на входе	Одна фаза			
Диапазон входного напряжения	85-264 В перем. тока (120-375 В пост. тока) ¹⁾			
Частота на входе	47-63 Гц			
Входной ток	< 1,4 А при 115 В перем. тока, < 0,8 А при 230 В перем. тока	< 2,2 А при 115 В перем. тока, < 1,1 А при 230 В перем. тока	< 2,5 А при 115 В перем. тока, < 1,3 А при 230 В перем. тока	< 5,0 А при 115 В перем. тока, < 3,0 А при 230 В перем. тока
КПД ²⁾ при нагрузке 100 %	> 90,0 % при 115 В и 230 В перем. тока,	> 89,0 % при 115 В перем. тока, > 90,0 % при 230 В перем. тока	> 90,0 % при 115 В перем. тока, > 92,0 % при 230 В перем. тока	> 91,0 % при 115 В перем. тока, > 92,0 % при 230 В перем. тока
Макс. пусковой ток (холодный старт)	< 20 А при 115 В перем. тока, < 35 А при 230 В перем. тока	> 35 А при 115 В и 230 В перем. тока,		
Коэффициент мощности	В соответствии с EN 61000-3-2		> 0,96 при 115 В перем. тока, > 0,90 при 230 В перем. тока	> 0,96 при 115 В перем. тока, > 0,95 при 230 В перем. тока
Ток утечки	< 1 мА при 240 В перем. тока			< 3 мА при 240 В перем. тока
МЕХАНИЧЕСКИЕ ХАРАКТЕРИСТИКИ				
Крышка корпуса / Шасси	Алюминий			
Размеры (В × Ш × Г)	121 × 32 × 125 мм (4,76" × 1,26" × 4,92")	121 × 50 × 123,1 мм (4,76" × 1,97" × 4,85")	121 × 85 × 124,1 мм (4,76" × 3,35" × 4,89")	121 × 144 × 118,6 мм (4,76" × 5,67" × 4,67")
Масса	0,37 кг (0,82 фунта)	0,72 кг (1,59 фунта)	1,10 кг (2,43 фунта)	1,37 кг (3,02 фунта)
Система охлаждения	Конвекционное охлаждение			
Среднее время безотказной работы ³⁾	> 800 000 ч	> 800 000 ч	> 500 000 ч	> 500 000 ч
ПАРАМЕТРЫ ОКРУЖАЮЩЕЙ СРЕДЫ				
Рабочая температура	-25 °С ... +80 °С			-25 °С ... +75 °С
Температура хранения	-40 °С ... +85 °С			
Снижение номинальной мощности	> 50 °С (2,5 % / °С)			> 50 °С (2,5 % / °С), > 70 °С (5 % / °С)
Рабочая влажность воздуха	5-95 % (без образования конденсата)			
Рабочая высота	0-2500 м (0-8200 футов)			

Обозначения габаритных размеров

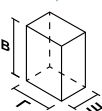

Примечания

- 1) Все модели соответствуют условиям испытаний в данном диапазоне. Сертификаты безопасности для работы с постоянным напряжением на входе высылаются по запросу. ИП DRP024V060W1B□ также сертифицирован для режима подачи постоянного напряжения на вход.
- 2) При температуре окружающей среды 25 °С и установке в вертикальном положении.
- 3) Среднее время безотказной работы в соответствии со стандартом Telcordia SR-332 (степень надежности 90 % при 115 В перем. тока на входе и нагрузке 100 %) при установке в вертикальном положении.
- 4) Значения всех параметров приведены для температуры 25 °С, если не указано иное.

Выход 24 В, соответствие NEC Class 2



AR



ОСОБЕННОСТИ И ПРЕИМУЩЕСТВА

- Универсальный диапазон входного переменного напряжения
- Отсутствие снижения выходной мощности для всего диапазона входного напряжения
- Сертификат безопасности UL 1310
- Сертификат соответствия NEC Class 2 и Limited Power Source (LPS)
- Уровень токов гармоник соответствует Классу А по IEC/EN 61000-3-2
- Конформное покрытие собранных печатных плат для защиты от пыли и химического загрязнения
- Сертификация для взрывоопасных зон согласно требованиям ATEX и Class I, Div 2 (DRP024V060W1NY)

ОБЩИЕ ХАРАКТЕРИСТИКИ

ВЫХОД	DRP024V060W1N□	DRP-24V100W1NN
Выходное напряжение	24 В	24 В
Диапазон выходного напряжения	24-28 В	22-24 В
Выходной ток	0-2,5 А	0-3,8А
Выходная мощность	60 Вт	91,2 Вт
Нестабильность по входному напряжению	< 0,5 % тип. (при 85-264 В перем. тока на входе и нагрузке 100 %)	
Нестабильность по нагрузке	< 1,0 % тип. (при 85-264 В перем. тока на входе и нагрузке 0-100 %), DRP-24V100W1NN: < 1,0 % тип. (-25 °C ... +25 °C), < 2,0 % тип. (+25 °C ... +50 °C)	
Пulsации и шум (20 МГц)	< 240 мВ пик-пик	< 150 мВ пик-пик
Нечувствительность к кратковременным исчезновениям напряжения	> 20 мс при 115 В перем. тока, > 125 мс при 230 В перем. тока	> 20 мс при 115 В перем. тока, > 30 мс при 230 В перем. тока,
ВХОД		
Количество фаз на входе	Одна фаза	
Диапазон входного напряжения	85-264 В перем. тока (120-375 В пост. тока) ¹⁾	
Частота на входе	47-63 Гц	
Входной ток	< 1,50 А при 115 В перем. тока, < 0,80 А при 230 В перем. тока	< 1,00 А при 115 В перем. тока, < 0,53 А при 230 В перем. тока
КПД ²⁾ при нагрузке 100 %	> 88,0 % при 115 В перем. тока, > 89,0 % при 230 В перем. тока	
Макс. пусковой ток (холодный старт)	< 40 А при 115 В перем. тока, < 80 А при 230 В перем. тока	< 30 А при 115 В перем. тока, < 60 А при 230 В перем. тока
Коэффициент мощности	В соответствии с EN 61000-3-2	> 0,99 при 115 В перем. тока, > 0,94 при 230 В перем. тока
Ток утечки	< 0,5 мА при 240 В перем. тока	
МЕХАНИЧЕСКИЕ ХАРАКТЕРИСТИКИ		
Крышка корпуса / Шасси	Пластик	Алюминий
Размеры (В × Ш × Г)	120,6 × 32 × 119,3 мм (4,75" × 1,26" × 4,70")	124 × 40 × 124 мм (4,88" × 1,57" × 4,88")
Масса	0,33 кг (0,73 фунта)	0,6 кг (1,32 фунта)
Система охлаждения	Конвекционное охлаждение	
Среднее время безотказной работы ³⁾	> 800 000 ч	> 800 000 ч
ПАРАМЕТРЫ ОКРУЖАЮЩЕЙ СРЕДЫ		
Рабочая температура	-25 °C ... +80 °C	
Температура хранения	-40 °C ... +85 °C	
Снижение номинальной мощности	> 50 °C (2,5 % / °C), > 70 °C (4 % / °C)	
Рабочая влажность воздуха	5-95 % (без образования конденсата)	
Рабочая высота	0-2500 м (0-8200 футов)	

Обозначения габаритных размеров

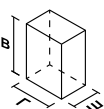

Примечания

- 1) Все модели соответствуют условиям испытаний режима подачи постоянного напряжения на вход. Сертификаты безопасности для работы с постоянным напряжением на входе высылаются по запросу.
- 2) При температуре окружающей среды 25 °C и установке в вертикальном положении.
- 3) Среднее время безотказной работы в соответствии со стандартом Telcordia SR-332 (степень надежности 90 % при 115 В перем. тока на входе и нагрузке 100 %) при установке в вертикальном положении.
- 4) Значения всех параметров приведены для температуры 25 °C, если не указано иное.

ИП серии CiQ II с креплением на DIN-рейку

Выход 24 В



ОСОБЕННОСТИ И ПРЕИМУЩЕСТВА

- Предназначены для подключения к проводникам однофазной сети 180-305 В перем. тока (фаза-нуль) или к 2 проводникам трехфазной сети 2 x 180-550 В перем. тока (фаза-фаза), или 254-780 В пост. тока
- Компактный коррозионно-стойкий алюминиевый корпус
- Высокий КПД - более 90,0 %
- Уровень токов гармоник соответствует Классу А по IEC/EN 61000-3-2
- Широкий диапазон рабочих температур от -30 °С до +70 °С
- Встроенный контакт сигнализации «постоянное напряжение в норме»
- Конформное покрытие собранных печатных плат для защиты от пыли и химического загрязнения

ОБЩИЕ ХАРАКТЕРИСТИКИ

ВЫХОД	DRP-24V120W2BN	DRP-24V240W2BN
Выходное напряжение	24 В	24 В
Диапазон выходного напряжения	24-28 В	24-28 В
Выходной ток	0-5,0 А	0-10,0 А
Выходная мощность	120 Вт	240 Вт
Нестабильность по входному напряжению	< 0,5 % тип. (при 200-550 В перем. тока на входе и нагрузке 100 %)	
Нестабильность по нагрузке	< 1,0 % тип. (при 200-550 В перем. тока на входе и нагрузке 0-100 %)	
Пульсации и шум (20 МГц)	< 150 мВ пик-пик	
Нечувствительность к кратковременным исчезновениям напряжения	> 10 мс при 2 x 230 В перем. тока, > 50 мс при 2 x 400 В перем. тока	> 18 мс при 2 x 230 В перем. тока, > 30 мс при 2 x 400 В перем. тока
ВХОД		
Количество фаз на входе	Одна или две фазы	
Диапазон входного напряжения	2 x 180-550 В перем. тока или 180-305 В перем. тока (одна фаза) (или 254-780 В пост. тока) ¹⁾	
Частота на входе	47-63 Гц	
Входной ток	< 1,20 А при 2 x 230 В перем. тока < 0,65 А при 2 x 400 В перем. тока	< 2,00 А при 2 x 230 В перем. тока < 1,00 А при 2 x 400 В перем. тока
КПД ²⁾ при нагрузке 100 %	> 90,0 % при 2 x 400 В перем. тока	
Макс. пусковой ток (холодный старт)	< 50 А при 2 x 200 В перем. тока и 500 В перем. тока	
Коэффициент мощности	В соответствии с EN 61000-3-2	> 0,84 при 2 x 230 В перем. тока 400 В перем. тока
Ток утечки	< 3,5 мА при 500 В перем. тока	
МЕХАНИЧЕСКИЕ ХАРАКТЕРИСТИКИ		
Крышка корпуса / Шасси	Алюминий	
Размеры (В x Ш x Г)	124 x 40 x 117 мм (4,88" x 1,57" x 4,61")	124 x 60 x 117 мм (4,88" x 2,36" x 4,61")
Масса	0,62 кг (1,37 фунта)	0,81 кг (1,79 фунта)
Система охлаждения	Конвекционное охлаждение	
Среднее время безотказной работы ³⁾	> 800 000 ч	> 500 000 ч
ПАРАМЕТРЫ ОКРУЖАЮЩЕЙ СРЕДЫ		
Рабочая температура	-30 °С ... +70 °С	
Температура хранения	-40 °С ... +85 °С	
Снижение номинальной мощности	> 60 °С (4 % / °С)	> 50 °С (2,25 % / °С)
Рабочая влажность воздуха	5-95 % (без образования конденсата)	
Рабочая высота	Промышленное применение: 0-2000 м (0-6560 футов) Применение в оборудовании ИТ: 0-2500 м (0-8200 футов)	

Обозначения габаритных размеров

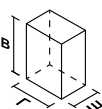

Примечания

- 1) Поддача постоянного напряжения на вход разрешена для всех моделей.
- 2) При температуре окружающей среды 25 °С и установке в вертикальном положении.
- 3) Среднее время безотказной работы в соответствии со стандартом Telcordia SR-332 (степень надежности 90 % при 115 В перем. тока на входе и нагрузке 100 %) при установке в вертикальном положении.
- 4) Значения всех параметров приведены для температуры 25 °С, если не указано иное.



ОСОБЕННОСТИ И ПРЕИМУЩЕСТВА

- Универсальный диапазон входного переменного напряжения
- Отсутствие снижения выходной мощности для всего диапазона входного напряжения
- Форсирование мощности до 150 % в течение 5 с (ИП 480 Вт: 200 % в течение 2 с)
- Полностью коррозионно-стойкий алюминиевый корпус
- Уровень токов гармоник соответствует Классу А по IEC/EN 61000-3-2
- Возможен пуск при очень низкой температуре -40 °C
- Конформное покрытие собранных печатных плат для защиты от пыли и химического загрязнения
- Сертификация для взрывоопасных зон согласно требованиям ATEX и Class I, Div 2 (кроме DRP024V960W3BN)

ОБЩИЕ ХАРАКТЕРИСТИКИ

ВЫХОД	DRP024V060W3B□	DRP024V120W3B□	DRP024V240W3B□	DRP024V480W3B□	DRP024V960W3BN
Выходное напряжение	24 В	24 В	24 В	24 В	24 В
Диапазон выходного напряжения	24-28 В	24-28 В	24-28 В	24-28 В	24-28 В
Выходной ток	0-2,5 А	0-5,0 А	0-10,0 А	0-20,0 А	0-40,0 А
Выходная мощность	60 Вт	120 Вт	240 Вт	480 Вт	960 Вт
Нестабильность по входному напряжению	< 0,5 % тип. (при 320-600 В перем. тока на входе и нагрузке 100 %)				
Нестабильность по нагрузке	< 1,0 % тип. (при 320-600 В перем. тока на входе и нагрузке 0-100 %)				
Пульсации и шум (20 МГц)	< 150 мВ пик-пик				< 240 мВ пик-пик
Нечувствительность к кратковременным исчезновениям напряжения	> 20 мс при 3 × 400 В перем. тока, > 40 мс при 3 × 500 В перем. тока			> 20 мс при 3 × 400 В перем. тока и 500 В перем. тока	
ВХОД					
Количество фаз на входе	Две или три фазы				
Диапазон входного напряжения (не более 600 В перем. тока)	3 × 320-600 В перем. тока или 2 × 360-600 В перем. тока (или 450-800 В пост. тока) ¹⁾				3 × 320-600 В перем. тока или 2 × 380-600 В перем. тока (или 450-800 В пост. тока) ¹⁾
Частота на входе	47-63 Гц				
Входной ток	< 0,30 А/фаза при 400 В перем. тока, < 0,25 А/фаза при 500 В перем. тока,	< 0,50 А/фаза при 400 В перем. тока, < 0,40 А/фаза при 500 В перем. тока,	< 0,75 А/фаза при 400 В перем. тока, < 0,65 А/фаза при 500 В перем. тока,	< 1,00 А/фаза при 400 В перем. тока, < 0,75 А/фаза при 500 В перем. тока,	< 1,70 А/фаза при 400 В перем. тока, < 1,40 А/фаза при 500 В перем. тока,
КПД ²⁾ при нагрузке 100 %	> 86,0 % при 3 × 400 В перем. тока и 500 В перем. тока	> 88,0 % при 3 × 400 В перем. тока и 500 В перем. тока	> 92,0 % при 3 × 400 В перем. тока и 500 В перем. тока	> 91,0 % при 3 × 400 В перем. тока и 500 В перем. тока	> 92,0 % при 3 × 400 В перем. тока и 500 В перем. тока
Макс. пусковой ток (холодный старт) ³⁾	< 30 А при 3 × 400 В перем. тока и 500 В перем. тока	< 30 А при 3 × 400 В перем. тока и 500 В перем. тока	< 40 А при 3 × 400 В перем. тока и 500 В перем. тока	< 50 А при 3 × 400 В перем. тока и 500 В перем. тока	< 60 А при 3 × 400 В перем. тока и 500 В перем. тока
Коэффициент мощности	В соответствии с EN 61000-3-2			> 0,95 при 3 × 400 В перем. тока, > 0,94 при 3 × 500 В перем. тока	
Ток утечки	< 3,5 мА при 500 В перем. тока				
МЕХАНИЧЕСКИЕ ХАРАКТЕРИСТИКИ					
Крышка корпуса / Шасси	Алюминий				
Размеры (В × Ш × Г)	121 × 50 × 117,3 мм (4,76" × 1,97" × 4,62")	121 × 50 × 117,3 мм (4,76" × 1,97" × 4,62")	121 × 70 × 117,3 мм (4,76" × 2,76" × 4,62")	121 × 140 × 117,3 мм (4,76" × 5,51" × 4,62")	121 × 255 × 117,3 мм (4,76" × 10,0" × 4,62")
Масса	0,66 кг (1,46 фунта)	0,66 кг (1,46 фунта)	0,89 кг (1,96 фунта)	1,35 кг (2,98 фунта)	2,60 кг (5,73 фунта)
Система охлаждения	Конвекционное охлаждение				
Среднее время безотказной работы ⁴⁾	> 500 000 ч	> 500 000 ч	> 500 000 ч	> 500 000 ч	> 300 000 ч
ПАРАМЕТРЫ ОКРУЖАЮЩЕЙ СРЕДЫ					
Рабочая температура	-25 °C ... +80 °C				-25 °C ... +65 °C
Температура хранения	-40 °C ... +85 °C				
Снижение номинальной мощности	> 50 °C (2,5 % / °C), > 70 °C (5 % / °C)				> 50 °C (2,5 % / °C)
Рабочая влажность воздуха	5-95 % (без образования конденсата)				
Рабочая высота	Промышленное применение: 0-2000 м (0-6560 футов) Применение в оборудовании ИТ: 0-2500 м (0-8200 футов)				

Обозначения габаритных размеров

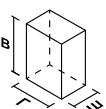

Примечания

- 1) Все модели соответствуют условиям испытаний в данном диапазоне. Сертификаты безопасности для работы с постоянным напряжением на входе высылаются по запросу. Для моделей DRP024V480W3B□ и DRP024V960W3B□ также разрешено подавать постоянное напряжение на вход.
- 2) При температуре окружающей среды 25 °C и установке в вертикальном положении.
- 3) Источник питания переменного тока должен иметь мощность до 3 кВА.
- 4) Среднее время безотказной работы в соответствии со стандартом Telcordia SR-332 (степень надежности 90 % при 400 В перем. тока на входе и нагрузке 100 %) при установке в вертикальном положении.
- 5) Значения всех параметров приведены для температуры 25 °C, если не указано иное.

ИП серии CliQ II с креплением на DIN-рейку

Выход 48 В



CliQ II

ОСОБЕННОСТИ И ПРЕИМУЩЕСТВА

- Универсальный диапазон входного переменного напряжения
- Отсутствие снижения выходной мощности для всего диапазона входного напряжения
- Высокий КПД - более 91,0 % (при 230 В перем. тока)
- Форсирование мощности до 150 % в течение 5 с
- Полностью коррозионно-стойкий алюминиевый корпус
- Уровень токов гармоник соответствует Классу А по IEC/EN 61000-3-2
- Возможен пуск при очень низкой температуре -40 °С
- Конформное покрытие собранных печатных плат для защиты от пыли и химического загрязнения
- Сертификация для взрывоопасных зон согласно требованиям ATEX и Class I, Div 2

ОБЩИЕ ХАРАКТЕРИСТИКИ

ВЫХОД	DRP048V060W1B□	DRP048V120W1B□	DRP048V240W1B□	DRP048V480W1B□
Выходное напряжение	48 В	48 В	48 В	48 В
Диапазон выходного напряжения	48-56 В	48-56 В	48-56 В	48-56 В
Выходной ток	0-1,25 А	0-2,5 А	0-5,0 А	0-10,0 А
Выходная мощность	60 Вт	120 Вт	240 Вт	480 Вт
Нестабильность по входному напряжению	< 0,5 % тип. (при 85-264 В перем. тока на входе и нагрузке 100 %)			
Нестабильность по нагрузке	< 1,0 % тип. (при 85-264 В перем. тока на входе и нагрузке 0-100 %)			
Пульсации и шум (20 МГц)	< 200 мВ пик-пик			
Нечувствительность к кратковременным исчезновениям напряжения	> 20 мс при 115 В перем. тока, > 125 мс при 230 В перем. тока	> 20 мс при 115 В перем. тока, > 50 мс при 230 В перем. тока,	> 70 мс при 115 В и 230 В перем. тока,	
ВХОД				
Количество фаз на входе	Одна фаза			
Диапазон входного напряжения	85-264 В перем. тока (120-375 В пост. тока) ¹⁾			
Частота на входе	47-63 Гц			
Входной ток	< 1,4 А при 115 В перем. тока, < 0,8 А при 230 В перем. тока	< 2,2 А при 115 В перем. тока, < 1,1 А при 230 В перем. тока	< 2,5 А при 115 В перем. тока, < 1,3 А при 230 В перем. тока	< 5,0 А при 115 В перем. тока, < 3,0 А при 230 В перем. тока
КПД ²⁾ при нагрузке 100 %	> 91,0 % при 115 В перем. тока, > 92,0 % при 230 В перем. тока	> 90,0 % при 115 В перем. тока, > 91,0 % при 230 В перем. тока	> 90,0 % при 115 В перем. тока, > 92,0 % при 230 В перем. тока	> 91,0 % при 115 В перем. тока, > 93,0 % при 230 В перем. тока
Макс. пусковой ток (холодный старт)	> 20 А при 115 В перем. тока, < 35 А при 230 В перем. тока			
Коэффициент мощности	В соответствии с EN 61000-3-2	> 0,99 при 115 В перем. тока, > 0,93 при 230 В перем. тока	> 0,96 при 115 В перем. тока, > 0,90 при 230 В перем. тока	
Ток утечки	< 1 мА при 240 В перем. тока			< 3 мА при 240 В перем. тока
МЕХАНИЧЕСКИЕ ХАРАКТЕРИСТИКИ				
Крышка корпуса / Шасси	Алюминий			
Размеры (В × Ш × Г)	121 × 32 × 125 мм (4,76" × 1,26" × 4,92")	121 × 50 × 123,1 мм (4,76" × 1,97" × 4,85")	121 × 85 × 124,1 мм (4,76" × 3,35" × 4,86")	121 × 144 × 118,6 мм (4,76" × 5,67" × 4,67")
Масса	0,38 кг (0,84 фунта)	0,72 кг (1,59 фунта)	0,96 кг (2,12 фунта)	1,37 кг (3,02 фунта)
Система охлаждения	Конвекционное охлаждение			
Среднее время безотказной работы ³⁾	> 800 000 ч	> 800 000 ч	> 500 000 ч	> 500 000 ч
ПАРАМЕТРЫ ОКРУЖАЮЩЕЙ СРЕДЫ				
Рабочая температура	-25 °С ... +80 °С			-25 °С ... +75 °С
Температура хранения	-40 °С ... +85 °С			
Снижение номинальной мощности	> 50 °С (2,5 % / °С)			> 50 °С (2,5 % / °С), > 70 °С (5 % / °С)
Рабочая влажность воздуха	5-95 % (без образования конденсата)			
Рабочая высота	0-2500 м (0-8200 футов)			

Обозначения габаритных размеров

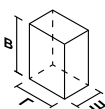

Примечания

- 1) Все модели соответствуют условиям испытаний режима подачи постоянного напряжения на вход. Сертификаты безопасности для работы с постоянным напряжением на входе высылаются по запросу.
- 2) При температуре окружающей среды 25 °С и установке в вертикальном положении.
- 3) Среднее время безотказной работы в соответствии со стандартом Telcordia SR-332 (степень надежности 90 % при 115 В перем. тока на входе и нагрузке 100 %) при установке в вертикальном положении.
- 4) Значения всех параметров приведены для температуры 25 °С, если не указано иное.

ИП серии CiQ III с креплением на DIN-рейку

Выход 24 В



ОСОБЕННОСТИ И ПРЕИМУЩЕСТВА

- Универсальный диапазон входного переменного напряжения
- Встроенная цепь постоянного тока для зарядки
- Высокий КПД - более 94 % (при 230 В перем. тока)
- Форсирование мощности до 150 % в течение 5 с
- Соответствие стандарту SEMI F47 при напряжении 120 В перем. тока
- Возможен пуск при очень низкой температуре -40 °C
- Встроенный контакт сигнализации «постоянное напряжение в норме» и светодиодный индикатор «постоянное напряжение в норме»
- Конформное покрытие собранных печатных плат для защиты от пыли и химического загрязнения



AR

ОБЩИЕ ХАРАКТЕРИСТИКИ

	НОВИНКА	НОВИНКА	НОВИНКА
ВЫХОД	DRP-24V120W1C□N	DRP-24V240W1C□N	DRP-24V480W1C□N
Выходное напряжение	24 В	24 В	24 В
Диапазон выходного напряжения	24-28 В	24-28 В	24-28 В
Выходной ток	0-5,0 А	0-10,0 А	0-20,0 А
Выходная мощность	120 Вт	240 Вт	480 Вт
Нестабильность по входному напряжению	< 0,5 % (при 88-264 В перем. тока на входе и нагрузке 100 %)		
Нестабильность по нагрузке	< 1,0 % (при 88-264 В перем. тока на входе и нагрузке 0-100 %)		
Пульсации и шум (20 МГц)	< 100 мВ пик-пик		
Нечувствительность к кратковременным исчезновениям напряжения	> 20 мс при 115 В и 230 В перем. тока,		> 16 мс при 115 В и 230 В перем. тока,
ВХОД			
Количество фаз на входе	Одна фаза		
Диапазон входного напряжения	DRP-24V□W1CAN: 88-264 В перем. тока DRP-24V□W1CBN: 88-264 В перем. тока (88-375 В пост. тока) ¹⁾		
Частота на входе	47-63 Гц		
Входной ток	< 1,4 А при 115 В перем. тока, < 0,7 А при 230 В перем. тока	< 2,6 А при 115 В перем. тока, < 1,3 А при 230 В перем. тока	< 5,0 А при 115 В перем. тока, < 2,5 А при 230 В перем. тока
КПД ²⁾ при нагрузке 100 %	> 89,9 % при 115 В перем. тока, > 91,4 % при 230 В перем. тока	> 92,7 % при 115 В перем. тока, > 94,4 % при 230 В перем. тока	> 92,5 % при 115 В перем. тока, > 94,0 % при 230 В перем. тока
Макс. пусковой ток (холодный старт)	< 35 А при 115 В перем. тока, < 75 А при 230 В перем. тока	< 33 А при 115 В перем. тока, < 65 А при 230 В перем. тока	< 40 А при 115 В перем. тока, < 80 А при 230 В перем. тока
Коэффициент мощности	> 0,96 при 115 В перем. тока, > 0,93 при 230 В перем. тока	> 0,99 при 115 В перем. тока, > 0,93 при 230 В перем. тока	> 0,99 при 115 В перем. тока, > 0,95 при 230 В перем. тока
Ток утечки	< 1,2 мА при 240 В перем. тока		
МЕХАНИЧЕСКИЕ ХАРАКТЕРИСТИКИ			
Крышка корпуса / Шасси	Алюминий		
Размеры (В × Ш × Г)	124 × 40 × 117 мм (4,88" × 1,57" × 4,60")	124 × 60 × 117 мм (4,88" × 2,36" × 4,60")	124 × 82 × 127 мм (4,88" × 3,23" × 5,00")
Масса	0,58 кг (1,28 фунта)	0,84 кг (1,85 фунта)	1,20 кг (2,65 фунта)
Система охлаждения	Конвекционное охлаждение		
Среднее время безотказной работы ³⁾	> 1 411 300 ч	> 1 366 200 ч	> 1 041 600 ч
ПАРАМЕТРЫ ОКРУЖАЮЩЕЙ СРЕДЫ			
Рабочая температура	от -25 °C до +70 °C		
Температура хранения	от -40 °C до +85 °C		
Снижение номинальной мощности	> 60 °C (2,5 % / °C)		Вход переменного тока: > 60 °C (2,5 % / °C) Вход постоянного тока: > 50 °C (2,5 % / °C)
Рабочая влажность воздуха	5-95 % (без образования конденсата)		
Рабочая высота	0-5000 м (0-16400 футов)		

Обозначения габаритных размеров

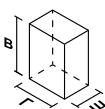

Примечания

- 1) Подача постоянного напряжения на вход разрешена для всех моделей.
- 2) При температуре окружающей среды 25 °C и установке в вертикальном положении.
- 3) Среднее время безотказной работы в соответствии со стандартом Telcordia SR-332 (степень надежности 90 % при 115 В перем. тока на входе и нагрузке 100 %) при установке в вертикальном положении.
- 4) Значения всех параметров приведены для температуры 25 °C, если не указано иное.

ИП серии CliQ M с креплением на DIN-рейку

Выход 24 В



AR

CliQ^M

ОСОБЕННОСТИ И ПРЕИМУЩЕСТВА

- Универсальный диапазон входного переменного напряжения
- Высокая плотность мощности и коррозионно-стойкий алюминиевый корпус
- Форсирование мощности до 150 % в течение 7 с
- Усовершенствованное форсирование мощности (APB)
- Сертификация DNV GL и ABS для морского применения
- Возможен пуск при очень низкой температуре -40 °C
- Встроенный контакт сигнализации «постоянное напряжение в норме» и светодиодный индикатор «постоянное напряжение в норме/перегрузка»
- Конформное покрытие собранных печатных плат для защиты от пыли и химического загрязнения

ОБЩИЕ ХАРАКТЕРИСТИКИ

ВЫХОД	DRM-24V80W1PN	DRM-24V120W1PN	DRM-24V240W1PN	DRM-24V480W1PN	DRM-24V960W1PN
Выходное напряжение	24 В	24 В	24 В	24 В	24 В
Диапазон выходного напряжения	24-28 В	24-28 В	24-28 В	24-28 В	24-28 В
Выходной ток	3,4-3,0 А	5,0-4,5 А	10,0-9,0 А	20,0-17,0 А	40,0-34,3 А
Выходная мощность	81,6 Вт	120 Вт	240 Вт	480 Вт	960 Вт
Нестабильность по входному напряжению	10 мВ (при 85-264 В перем. тока на входе и нагрузке 100 %)	20 мВ (при 85-264 В перем. тока на входе и нагрузке 100 %)	10 мВ (при 85-276 В перем. тока на входе и нагрузке 100 %)		10 мВ (при 85-300 В перем. тока на входе и нагрузке 100 %)
Нестабильность по нагрузке	100 мВ (при 85-276 В перем. тока на входе и нагрузке 0-100 %); ИП 120 Вт: 100 мВ (при 85-264 В перем. тока на входе и нагрузке 0-100 %); ИП 960 Вт: 50 мВ (при 85-264 В перем. тока на входе и нагрузке 0-100 %)				
Пulsации и шум (20 МГц)	< 50 мВ пик-пик			< 100 мВ пик-пик	
Нечувствительность к кратковременным исчезновениям напряжения	> 41 мс при 120 В перем. тока, > 70 мс при 230 В перем. тока,	> 34 мс при 120 В перем. тока, > 65 мс при 230 В перем. тока,	> 28 мс при 120 В и 230 В перем. тока	> 30 мс при 120 В и 230 В перем. тока	> 23 мс при 120 В и 230 В перем. тока
ВХОД					
Количество фаз на входе	Одна фаза				
Диапазон входного напряжения	85-276 В перем. тока (88-375 В пост. тока) ¹⁾	85-264 В перем. тока (88-375 В пост. тока) ¹⁾	85-276 В перем. тока (88-375 пост. тока) ¹⁾		85-264 В перем. тока
Частота на входе	47-63 Гц				
Входной ток	< 0,90 А при 120 В перем. тока, < 0,60 А при 230 В перем. тока	< 1,12А при 120 В перем. тока, < 0,62А при 230 В перем. тока	< 2,26А при 120 В перем. тока, < 1,25 А при 230 В перем. тока	< 4,60 А при 120 В перем. тока, < 2,50 А при 230 В перем. тока	< 10,10 А при 120 В перем. тока, < 6,00 А при 230 В перем. тока
КПД ²⁾ при нагрузке 100 %	> 90,1 % при 120 В перем. тока, > 90,0 % при 230 В перем. тока	> 91,6 % при 120 В перем. тока, > 92,7 % при 230 В перем. тока	> 92,6 % при 120 В перем. тока, > 93,5 % при 230 В перем. тока	> 92,2 % при 120 В перем. тока, > 93,4 % при 230 В перем. тока	> 93,6 % при 120 В перем. тока, > 94,6 % при 230 В перем. тока
Макс. пусковой ток (холодный старт)	< 7А при 120 В перем. тока, < 13 А при 230 В перем. тока	< 15 А при 120 В и 230 В перем. тока	< 10 А при 120 В и 230 В перем. тока	< 13 А при 120 В и 230 В перем. тока	< 13 А при 120 В перем. тока, < 20 А при 230 В перем. тока
Коэффициент мощности	> 0,95 при 120 В перем. тока, > 0,80 при 230 В перем. тока	> 0,99 при 120 В перем. тока, > 0,91 при 230 В перем. тока	> 0,98 при 120 В перем. тока, > 0,92 при 230 В перем. тока	> 0,92 при 120 В перем. тока, > 0,87 при 230 В перем. тока	> 0,97 при 120 В перем. тока, > 0,95 при 230 В перем. тока
Ток утечки (при 264 В, 50 Гц)	ТТ/TN < 0,36 мА IT < 0,95 мА	< 0,45 мА < 1,08 мА	< 0,74 мА < 1,29 мА	< 0,80 мА < 2,00 мА	< 1,18 мА < 2,82 мА
МЕХАНИЧЕСКИЕ ХАРАКТЕРИСТИКИ					
Крышка корпуса / Шасси	Алюминий				
Размеры (В × Ш × Г)	124 × 32 × 102 мм (4,88" × 1,26" × 4,02")	124 × 40 × 117 мм (4,88" × 1,57" × 4,61")	124 × 60 × 117 мм (4,88" × 2,36" × 4,61")	124 × 82 × 127 мм (4,88" × 3,23" × 5,00")	124 × 125 × 133,6 мм (4,88" × 4,92" × 5,26")
Масса	0,5 кг (1,10 фунта)	0,63 кг (1,39 фунта)	0,94 кг (2,07 фунта)	1,40 кг (3,09 фунта)	2,87 кг (6,33 фунта)
Система охлаждения	Конвекционное охлаждение				
Среднее время безотказной работы ³⁾	> 2 000 000 ч	> 1 800 000 ч	> 1 400 000 ч	> 778 800 ч	> 513 800 ч
ПАРАМЕТРЫ ОКРУЖАЮЩЕЙ СРЕДЫ					
Рабочая температура	-25 °C ... +70 °C				
Температура хранения	-40 °C ... +85 °C				
Снижение номинальной мощности	> 60 °C (2,5 % / °C)				
Рабочая влажность воздуха	5-95 % (без образования конденсата)				
Рабочая высота	0-5000 м (0-16400 футов); IEC/EN 61558: 0-2500 м (0-8200 футов)				

Обозначения габаритных размеров

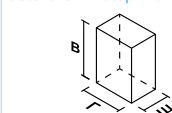

Примечания

- 1) Подача постоянного напряжения на вход разрешена для всех моделей. Подача постоянного напряжения на вход DRM-24V960W1PN невозможна.
- 2) При температуре окружающей среды 25 °C и установке в вертикальном положении.
- 3) Среднее время безотказной работы в соответствии со стандартом Telcordia SR-332 (степень надежности 90 % при 100 В перем. тока на входе и нагрузке 100 %) при установке в вертикальном положении.
- 4) Значения всех параметров приведены для температуры 25 °C, если не указано иное.

ИП серии CliQ VA с креплением на DIN-рейку

Выход 24 В



ОСОБЕННОСТИ И ПРЕИМУЩЕСТВА

- Универсальный диапазон входного переменного напряжения
- ЖК дисплей для контроля выходного тока, напряжения, пикового тока и температуры
- Контроль и звуковая сигнализация завершения срока службы
- Встроенный активный корректор коэффициента мощности с КПД до 94 %
- Форсирование мощности до 150 % в течение 7 с
- Усовершенствованное форсирование мощности (АРВ)
- Контакт сигнализации «постоянное напряжение в норме» и светодиодный индикатор «постоянное напряжение в норме/перегрузка»
- Конформное покрытие собранных печатных плат для защиты от пыли и химического загрязнения

ОБЩИЕ ХАРАКТЕРИСТИКИ

	НОВИНКА	НОВИНКА	НОВИНКА
ВЫХОД	DRV-24V120W1PN	DRV-24V240W1PN	DRV-24V480W1PN
Выходное напряжение	24 В	24 В	24 В
Диапазон выходного напряжения	24-28 В	24-28 В	24-28 В
Выходной ток	5,0-4,28 А	10,0-8,57 А	20,0-17,0 А
Выходная мощность	120 Вт	240 Вт	480 Вт
Нестабильность по входному напряжению	20 мВ (при 85-264 В перем. тока на входе и нагрузке 100 %)	10 мВ (при 85-276 В перем. тока на входе и нагрузке 100 %)	
Нестабильность по нагрузке	100 мВ (при 85-264 В перем. тока на входе и нагрузке 0-100 %)	100 мВ (при 85-276 В перем. тока на входе и нагрузке 0-100 %)	
Пульсации и шум (20 МГц)	< 50 мВ пик-пик	< 50 мВ пик-пик	< 100 мВ пик-пик
Нечувствительность к кратковременным исчезновениям напряжения	> 34 мс при 120 В перем. тока, > 65 мс при 230 В перем. тока	> 28 мс при 120 В и 230 В перем. тока	> 30 мс при 120 В и 230 В перем. тока
ВХОД			
Количество фаз на входе	Одна фаза		
Диапазон входного напряжения	85-264 В перем. тока (88-375 В пост. тока) ¹⁾	85-276 В перем. тока (88-375 пост. тока) ¹⁾	
Частота на входе	47-63 Гц		
Входной ток	< 1,13 А при 120 В перем. тока, < 0,63 А при 230 В перем. тока	< 2,22 А при 120 В перем. тока, < 1,21 А при 230 В перем. тока	< 4,60 А при 120 В перем. тока, < 2,50 А при 230 В перем. тока
КПД ²⁾ при нагрузке 100 %	> 90,3 % при 120 В перем. тока, > 91,2 % при 230 В перем. тока	> 92,6 % при 120 В перем. тока, > 93,5 % при 230 В перем. тока	> 92,2 % при 120 В перем. тока, > 93,4 % при 230 В перем. тока
Макс. пусковой ток (холодный старт)	< 15 А при 120 В и 230 В перем. тока	< 10 А при 120 В и 230 В перем. тока	< 13 А при 120 В и 230 В перем. тока
Коэффициент мощности	> 0,99 при 120 В перем. тока, > 0,91 при 230 В перем. тока	> 0,98 при 120 В перем. тока, > 0,92 при 230 В перем. тока	> 0,92 при 120 В перем. тока, > 0,87 при 230 В перем. тока
Ток утечки (при 264 В, 50 Гц)	ТТ/TN < 0,45 мА IT < 1,08 мА	< 0,74 мА < 2,10 мА	< 0,80 мА < 2,00 мА
МЕХАНИЧЕСКИЕ ХАРАКТЕРИСТИКИ			
Крышка корпуса / Шасси	Алюминий и пластик / Алюминий		
Размеры (В × Ш × Г)	124 × 60 × 139 мм (4,88" × 2,36" × 5,47")	124 × 60 × 139 мм (4,88" × 2,36" × 5,47")	124 × 82 × 149 мм (4,88" × 3,23" × 5,87")
Масса	0,75 кг (1,65 фунта)	1,02 кг (2,25 фунта)	1,45 кг (3,20 фунта)
Система охлаждения	Конвекционное охлаждение		
Среднее время безотказной работы ³⁾	> 1 400 000 ч	> 1 200 000 ч	> 700 000 ч
ПАРАМЕТРЫ ОКРУЖАЮЩЕЙ СРЕДЫ			
Рабочая температура	от -25°C до +70 °C		
Температура хранения	от -40 °C до +85 °C		
Снижение номинальной мощности	> 60 °C (2,5 % / °C)		
Рабочая влажность воздуха	5-95 % (без образования конденсата)		
Рабочая высота	0-5000 м (0-16400 футов)		

Обозначения габаритных размеров

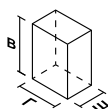

Примечания

- 1) Поддача постоянного напряжения на вход разрешена для всех моделей.
- 2) При температуре окружающей среды 25 °C и установке в вертикальном положении.
- 3) Среднее время безотказной работы в соответствии со стандартом Telcordia SR-332 (степень надежности 90 % при 100 В перем. тока на входе и нагрузке 100 %) при установке в вертикальном положении.
- 4) Значения всех параметров приведены для температуры 25 °C, если не указано иное.

ИП серии CliQ Lyte с креплением на DIN-рейку

Выход 24 В, 48 В



LYTE

ОСОБЕННОСТИ И ПРЕИМУЩЕСТВА

- Универсальный диапазон входного переменного напряжения
- Высокая плотность мощности
- Встроенная цепь постоянного тока для реактивных нагрузок
- Уровень токов гармоник соответствует Классу А по IEC/EN 61000-3-2
- Встроенный контакт сигнализации «постоянное напряжение в норме» (для DRL-□□W1AS)
- Соответствие стандарту SEMI F47 при напряжении 200 В перем. тока
- Стойкость к электростатическому разряду – несимметричному 15 кВ и симметричному 8 кВ
- Конформное покрытие собранных печатных плат для защиты от пыли и химического загрязнения

ОБЩИЕ ХАРАКТЕРИСТИКИ

ВЫХОД	DRL-24V120W1A□	DRL-24V240W1A□	DRL-24V480W1A□	DRL-48V120W1A□
Выходное напряжение	24 В	24 В	24 В	48 В
Диапазон выходного напряжения	22-28 В	22-28 В	22-28 В	44-56 В
Выходной ток	5,0 А	10,0 А	20,0 А	2,50 А
Выходная мощность	120 Вт	240 Вт	480 Вт	120 Вт
Нестабильность по входному напряжению	< 0,5 % (при 85-264 В перем. тока на входе и нагрузке 100 %)			
Нестабильность по нагрузке (нагрузка 0-100 %)	< 1,0 %	< 1,0 % при -10 °С ... +70 °С < 1,5 % при -20 °С ... -10 °С	< 1,5 % при -10 °С ... +70 °С < 2,0 % при -20 °С ... -10 °С	< 1,0 %
Пулсации и шум (20 МГц)	< 120 мВ пик-пик при -10 °С ... +70 °С, < 240 мВ пик-пик при -20 °С ... -10 °С	< 120 мВ пик-пик при 0 °С ... +70 °С, < 240 мВ пик-пик при -10 °С ... 0 °С < 360 мВ пик-пик при -20 °С ... -10 °С		< 150 мВ пик-пик при -10 °С ... +70 °С, < 300 мВ пик-пик при -20 °С ... -10 °С
Нечувствительность к кратковременным исчезновениям напряжения	20 мс тип. при 115 В перем. тока, 90 мс тип. при 230 В перем. тока	10 мс тип. при 115 В перем. тока, 16 мс тип. при 230 В перем. тока		20 мс тип. при 115 В перем. тока, 90 мс тип. при 230 В перем. тока
ВХОД				
Количество фаз на входе	Одна фаза			
Диапазон входного напряжения	85-264 В перем. тока (120-375 В пост. тока) ¹⁾			
Частота на входе	47-63 Гц			
Входной ток	2,2 А тип. при 115 В перем. тока, 1,2 А тип. при 230 В перем. тока	2,8 А тип. при 115 В перем. тока, 1,4 А тип. при 230 В перем. тока	5,4 А тип. при 115 В перем. тока, 2,7 А тип. при 230 В перем. тока	2,2 А тип. при 115 В перем. тока, 1,2 А тип. при 230 В перем. тока
КПД ²⁾ при нагрузке 100 %	85,0 % тип. при 115 В перем. тока, 88,0 % тип. при 230 В перем. тока	88,0 % тип. при 115 В перем. тока, 90,0 % тип. при 230 В перем. тока	85,0 % тип. при 115 В перем. тока, 88,0 % тип. при 230 В перем. тока	89,0 % тип. при 115 В перем. тока, 90,0 % тип. при 230 В перем. тока
Макс. пусковой ток (холодный старт)	20 А тип. при 115 В перем. тока, 40 А тип. при 230 В перем. тока		40 А тип. при 115 В перем. тока, 80 А тип. при 230 В перем. тока	20 А тип. при 115 В перем. тока, 40 А тип. при 230 В перем. тока
Коэффициент мощности	В соответствии с EN 61000-3-2	> 0,95 при 115 В и 230 В перем. тока,		В соответствии с EN 61000-3-2
Ток утечки	< 0,25 мА при 264 В перем. тока	< 1 мА при 264 В перем. тока		< 0,25 мА при 264 В перем. тока
МЕХАНИЧЕСКИЕ ХАРАКТЕРИСТИКИ				
Крышка корпуса / Шасси	Оцинкованная сталь SGCC / Алюминий			
Размеры (В × Ш × Г)	123,6 × 40 × 117,6 мм (4,87" × 1,57" × 4,63")	123,6 × 60 × 117,6 мм (4,87" × 2,36" × 4,63")	123,6 × 85,5 × 128,5 мм (4,87" × 3,37" × 5,06")	123,6 × 40 × 117,6 мм (4,87" × 1,57" × 4,63")
Масса	0,54 кг (1,19 фунта)	0,80 кг (1,76 фунта)	1,30 кг (2,86 фунта)	0,54 кг (1,19 фунта)
Система охлаждения	Конвекционное охлаждение			
Среднее время безотказной работы ³⁾	> 700 000 ч	> 700 000 ч	> 700 000 ч	> 700 000 ч
ПАРАМЕТРЫ ОКРУЖАЮЩЕЙ СРЕДЫ				
Рабочая температура	-20 °С ... +70 °С			
Температура хранения	-40 °С ... +85 °С			
Снижение номинальной мощности	ИП 120 Вт: < -10 °С (2 % / °С) и > 40 °С (1,67 % / °С) при 115 В перем. тока; < -10 °С (2 % / °С) и > 50 °С (2,5 % / °С) при 230 В перем. тока ИП 240 Вт и 480 Вт: > 40 °С (1,67 % / °С) при 115 В перем. тока; > 50 °С (2,5 % / °С) при 230 В перем. тока			
Рабочая влажность воздуха	5-95 % (без образования конденсата)			
Рабочая высота	Промышленное применение: 0-2000 м (0-6560 футов) Применение в оборудовании ИТ: 0-5000 м (0-16400 футов)			

Обозначения габаритных размеров

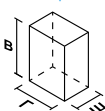

Примечания

- 1) Все модели соответствуют условиям испытаний режима подачи постоянного напряжения на вход. Сертификаты безопасности для работы с постоянным напряжением на входе высылаются по запросу.
- 2) При температуре окружающей среды 25 °С и установке в вертикальном положении.
- 3) Среднее время безотказной работы в соответствии со стандартом Telcordia SR-332 (степень надежности 90 % при 100 В перем. тока на входе и нагрузке 100 %) при установке в вертикальном положении.
- 4) Значения всех параметров приведены для температуры 25 °С, если не указано иное.

ИП серии Chrome с креплением на DIN-рейку

Выход 5 В, 12 В



AR

CHROME

ОСОБЕННОСТИ И ПРЕИМУЩЕСТВА

- Класс защиты II – двойная изоляция (не требует заземления)
- Универсальный диапазон входного переменного напряжения и отсутствие снижения выходной мощности при температурах до 55 °C
- Отсутствие снижения выходной мощности для всего диапазона входного напряжения
- Возможность установки в небольших шкафах
- Сертификат соответствия NEC Class 2 и Limited Power Source (LPS) (кроме DRC-12V100W1AZ)
- Уровень токов гармоник соответствует Классу А по IEC/EN 61000-3-2
- Соответствие стандартам безопасности IEC/EN/UL 60950-1 (оборудование информационных технологий) и UL 508 (компоненты промышленных установок)

ОБЩИЕ ХАРАКТЕРИСТИКИ

ВЫХОД	DRC-5V10W1A□	DRC-12V10W1A□	DRC-12V30W1A□	DRC-12V60W1A□	DRC-12V100W1AZ
Выходное напряжение	5 В	12 В	12 В	12 В	12 В
Диапазон выходного напряжения	5 В	12 В	11,5-14,5 В	11,5-14,5 В	12-14 В
Выходной ток	0-1,5 А	0-0,83 А	0-2,1 А	0-4,5 А	0-6,0 А
Выходная мощность	7,5 Вт	10 Вт	25,2 Вт	54 Вт	72 Вт
Нестабильность по входному напряжению	< 1,0 % тип. (при 90-264 В перем. тока и нагрузке 100 %)				< 0,5 % тип. (при 90-264 В перем. тока и нагрузке 100 %)
Нестабильность по нагрузке	< 2,0 % тип. (при 90-264 В перем. тока и нагрузке 100 %)				< 1,0 % тип. (при 90-264 В перем. тока и нагрузке 0-100%)
Пулсации и шум (20 МГц)	< 150 мВ пик-пик				
Нечувствительность к кратковременным исчезновениям напряжения	> 10 мс при 115 В перем. тока, > 30 мс при 230 В перем. тока	> 10 мс при 115 В перем. тока, > 30 мс при 230 В перем. тока	> 25 мс при 115 В перем. тока, > 30 мс при 230 В перем. тока	> 16 мс при 115 В перем. тока, > 30 мс при 230 В перем. тока	> 20 мс при 115 В перем. тока, > 100 мс при 230 В перем. тока
ВХОД					
Количество фаз на входе	Одна фаза				
Диапазон входного напряжения	90-264 В перем. тока				
Частота на входе	47-63 Гц				
Входной ток	< 0,3 А при 115 В перем. тока, < 0,2 А при 230 В перем. тока	< 0,3 А при 115 В перем. тока, < 0,2 А при 230 В перем. тока	< 0,8 А при 115 В перем. тока, < 0,6 А при 230 В перем. тока	< 1,5 А при 115 В перем. тока, < 0,8 А при 230 В перем. тока	< 1,5 А при 115 В перем. тока, < 0,9 А при 230 В перем. тока
КПД ¹⁾ при нагрузке 100 %	> 78,0 % при 115 В перем. тока, > 77,0 % при 230 В перем. тока	> 82,0 % при 115 В и 230 В перем. тока	> 85,0 % при 115 В и 230 В перем. тока	> 86,0 % при 115 В и 230 В перем. тока	
Макс. пусковой ток (холодный старт)	< 15 А при 115 В перем. тока, < 30 А при 230 В перем. тока		< 25 А при 115 В перем. тока, < 50 А при 230 В перем. тока	< 30 А при 115 В перем. тока, < 60 А при 230 В перем. тока	< 30 А при 115 В перем. тока, < 65 А при 230 В перем. тока
Коэффициент мощности	В соответствии с EN 61000-3-2				
Ток утечки	< 0,25 мА при 240 В перем. тока				< 0,25 мА при 264 В перем. тока
МЕХАНИЧЕСКИЕ ХАРАКТЕРИСТИКИ					
Крышка корпуса / Шасси	Пластик				
Размеры (В × Ш × Г)	91 × 18 × 55,6 мм (3,58" × 0,71" × 2,19")	91 × 18 × 55,6 мм (3,58" × 0,71" × 2,19")	91 × 53 × 55,6 мм (3,58" × 2,09" × 2,19")	91 × 71 × 55,6 мм (3,58" × 2,80" × 2,19")	91 × 89,9 × 55,6 мм (3,58" × 3,54" × 2,19")
Масса	0,06 кг (0,13 фунта)	0,06 кг (0,13 фунта)	0,14 кг (0,31 фунта)	0,22 кг (0,49 фунта)	0,36 кг (0,79 фунта)
Система охлаждения	Конвекционное охлаждение				
Среднее время безотказной работы ²⁾	> 500 000 ч	> 500 000 ч	> 500 000 ч	> 500 000 ч	> 500 000 ч
ПАРАМЕТРЫ ОКРУЖАЮЩЕЙ СРЕДЫ					
Рабочая температура	-25 °C ... +71 °C				
Температура хранения	-25 °C ... +85 °C				-40 °C ... +85 °C
Снижение номинальной мощности	> 55 °C (2,5 % / °C)				
Рабочая влажность воздуха	5-95 % (без образования конденсата)				
Рабочая высота	0-2000 м (0-6560 футов)				

Обозначения габаритных размеров

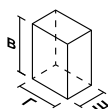

Примечания

- 1) При температуре окружающей среды 25 °C и установке в вертикальном положении.
- 2) Среднее время безотказной работы в соответствии со стандартом Telcordia SR-332 (степень надежности 90 % при 100 В перем. тока на входе и нагрузке 100 %, температуре окружающей среды 35 °C) при установке в вертикальном положении.
- 3) Значения всех параметров приведены для температуры 25 °C, если не указано иное.

ИП серии Chrome с креплением на DIN-рейку

Выход 24 В



CHROME

ОСОБЕННОСТИ И ПРЕИМУЩЕСТВА

- Класс защиты II – двойная изоляция (не требует заземления)
- Универсальный диапазон входного переменного напряжения и отсутствие снижения выходной мощности при температурах до 55 °C
- Отсутствие снижения выходной мощности для всего диапазона входного напряжения
- Возможность установки в небольших шкафах
- Сертификат соответствия NEC Class 2 и Limited Power Source (LPS)
- Уровень токов гармоник соответствует Классу A по IEC/EN 61000-3-2
- Соответствие стандартам безопасности IEC/EN/UL 60950-1 (оборудование информационных технологий) и UL 508 (компоненты промышленных установок)
- Сертификат соответствия стандартам IEC/EN 60335-1 для бытовых электроприборов (DRC-24V10W1HZ)

ОБЩИЕ ХАРАКТЕРИСТИКИ

ВЫХОД	DRC-24V10W1A□	DRC-24V10W1HZ	DRC-24V30W1A□	DRC-24V60W1A□	DRC-24V100W1A□
Выходное напряжение	24 В	24 В	24 В	24 В	24 В
Диапазон выходного напряжения	24 В	24 В	23,52-24,48 В	24-28 В	22-24 В
Выходной ток	0-0,42 А	0-0,42 А	0-1,25 А	0-2,5 А	0-3,8 А
Выходная мощность	10 Вт	10 Вт	30 Вт	60 Вт	91,2 Вт
Нестабильность по входному напряжению	< 1,0 % тип. (при 90-264 В перем. тока и нагрузке 100 %)				
Нестабильность по нагрузке	< 2,0 % тип. (при 90-264 В перем. тока и нагрузке 100 %)				
Пульсации и шум (20 МГц)	< 150 мВ пик-пик				
Нечувствительность к кратковременным исчезновениям напряжения	> 10 мс при 115 В перем. тока, > 30 мс при 230 В перем. тока	> 25 мс при 115 В перем. тока, > 30 мс при 230 В перем. тока	> 16 мс при 115 В перем. тока, > 30 мс при 230 В перем. тока	> 10 мс при 115 В перем. тока, > 30 мс при 230 В перем. тока	> 10 мс при 115 В перем. тока, > 30 мс при 230 В перем. тока
ВХОД					
Количество фаз на входе	Одна фаза				
Диапазон входного напряжения	90-264 В перем. тока				90-264 В перем. тока (125-375 В пост. тока)
Частота на входе	47-63 Гц				
Входной ток	< 0,3 А при 115 В перем. тока, < 0,2 А при 230 В перем. тока	< 0,8 А при 115 В перем. тока, < 0,6 А при 230 В перем. тока	< 1,5 А при 115 В перем. тока, < 1,0 А при 230 В перем. тока	< 2,2 А при 115 В перем. тока, < 1,0 А при 230 В перем. тока	< 2,2 А при 115 В перем. тока, < 1,0 А при 230 В перем. тока
КПД ¹⁾ при нагрузке 100 %	> 80,0 % при 115 В и 230 В перем. тока	> 83,0 % при 115 В и 230 В перем. тока	> 86,0 % при 115 В и 230 В перем. тока	> 85,0 % при 115 В перем. тока, > 87,0 % при 230 В перем. тока	> 85,0 % при 115 В перем. тока, > 87,0 % при 230 В перем. тока
Макс. пусковой ток (холодный старт)	< 15 А при 115 В перем. тока, < 30 А при 230 В перем. тока	< 25 А при 115 В перем. тока, < 50 А при 230 В перем. тока	< 30 А при 115 В перем. тока, < 60 А при 230 В перем. тока	< 30 А при 115 В перем. тока, < 60 А при 230 В перем. тока	< 30 А при 115 В перем. тока, < 60 А при 230 В перем. тока
Коэффициент мощности	В соответствии с EN 61000-3-2				
Ток утечки	< 0,25 мА при 240 В перем. тока				
МЕХАНИЧЕСКИЕ ХАРАКТЕРИСТИКИ					
Крышка корпуса / Шасси	Пластик				
Размеры (В × Ш × Г)	91 × 18 × 55,6 мм (3,58" × 0,71" × 2,19")	91 × 18 × 55,6 мм (3,58" × 0,71" × 2,19")	91 × 53 × 55,6 мм (3,58" × 2,09" × 2,19")	91 × 71 × 55,6 мм (3,58" × 2,80" × 2,19")	91 × 89,9 × 55,6 мм (3,58" × 3,54" × 2,19")
Масса	0,065 кг (0,14 фунта)	0,065 кг (0,14 фунта)	0,14 кг (0,31 фунта)	0,22 кг (0,49 фунта)	0,35 кг (0,77 фунта)
Система охлаждения	Конвекционное охлаждение				
Среднее время безотказной работы ²⁾	> 500 000 ч	> 500 000 ч	> 500 000 ч	> 500 000 ч	> 500 000 ч
ПАРАМЕТРЫ ОКРУЖАЮЩЕЙ СРЕДЫ					
Рабочая температура	-25 °C .. +71 °C				
Температура хранения	-25 °C .. +85 °C				
Снижение номинальной мощности	> 55 °C (2,5 % / °C)				
Рабочая влажность воздуха	5-95 % (без образования конденсата)				
Рабочая высота	0-2000 м (0-6560 футов)				

Обозначения габаритных размеров

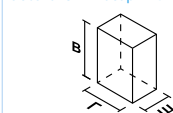

Примечания

- 1) При температуре окружающей среды 25 °C и установке в вертикальном положении.
- 2) Среднее время безотказной работы в соответствии со стандартом Telcordia SR-332 (степень надежности 90 % при 100 В перем. тока на входе и нагрузке 100 %, температуре окружающей среды 35 °C) при установке в вертикальном положении.
- 3) Значения всех параметров приведены для температуры 25 °C, если не указано иное.

ИП серии Sync с креплением на DIN-рейку

Выход 5 В, 12 В



sync

ОСОБЕННОСТИ И ПРЕИМУЩЕСТВА

- Сверхкомпактный размер и гальваническая развязка (напряжение изоляции 3,0 кВ перем. тока) между входом и выходом, и входом и землей
- Универсальный диапазон входного переменного напряжения и отсутствие снижения выходной мощности при температурах от -10 °C до +55 °C
- КПД до 89,0 %
- Малый ток утечки на землю – менее 0,5 мА при 264 В перем. тока
- Встроенный контакт сигнализации «постоянное напряжение в норме» в качестве опции
- Пуск при очень низкой температуре -40 °C
- Сертификат соответствия NEC Class 2 и Limited Power Source (LPS)

ОБЩИЕ ХАРАКТЕРИСТИКИ

ВЫХОД	DRS-5V30W1NZ	DRS-5V50W1A□	DRS-5V50W1N□	DRS-12V50W1N□
Выходное напряжение	5 В	5 В	5 В	12 В
Диапазон выходного напряжения	5-5,5 В	5-5,5 В	5-5,5 В	12-15 В
Выходной ток	0-3,0 А	0-6,0 А	0-5,0 А	0-4,0 А
Выходная мощность	15 Вт	30 Вт	25 Вт	48 Вт
Нестабильность по входному напряжению	< 0,5 % (при 85-264 В перем. тока и нагрузке 100 %)			
Нестабильность по нагрузке	< 1,0 % (при 85-264 В перем. тока и нагрузке 0-100 %)			
Пульсации и шум (20 МГц)	< 75 мВ пик-пик при > 0 °C ... 70 °C, < 150 мВ пик-пик при 0 °C ... -20 °C	< 50 мВ пик-пик при > 0 °C ... 70 °C, < 150 мВ пик-пик при 0 °C ... -20 °C		< 50 мВ пик-пик при > 0 °C ... 70 °C, < 100 мВ пик-пик при 0 °C ... -20 °C
Нечувствительность к кратковременным исчезновениям напряжения	> 20 мс при 115 В перем. тока, > 100 мс при 230 В перем. тока			
ВХОД				
Количество фаз на входе	Одна фаза			
Диапазон входного напряжения	85-264 В перем. тока (120-375 В пост. тока) ¹⁾			
Частота на входе	47-63 Гц			
Входной ток	< 0,40 А при 115 В перем. тока, < 0,20 А при 230 В перем. тока	< 0,60 А при 115 В перем. тока, < 0,40 А при 230 В перем. тока		< 0,90 А при 115 В перем. тока, < 0,55 А при 230 В перем. тока
КПД ²⁾ при нагрузке 100 %	> 79,0 % при 115 В и 230 В перем. тока	> 82,0 % при 115 В и 230 В перем. тока		> 88,0 % при 115 В перем. тока, > 89,0 % при 230 В перем. тока
Макс. пусковой ток (холодный старт)	< 20 А при 115 В перем. тока, < 40 А при 230 В перем. тока	< 35 А при 115 В перем. тока, < 65 А при 230 В перем. тока		< 25 А при 115 В перем. тока, < 50 А при 230 В перем. тока
Коэффициент мощности	В соответствии с EN 61000-3-2			
Ток утечки	< 0,5 мА при 264 В перем. тока	< 0,75 мА при 264 В перем. тока		< 0,5 мА при 264 В перем. тока
МЕХАНИЧЕСКИЕ ХАРАКТЕРИСТИКИ				
Крышка корпуса / Шасси	Пластик			
Размеры (В × Ш × Г)	75 × 21 × 89,5 мм (2,95" × 0,83" × 3,52")	75 × 30 × 89,5 мм (2,95" × 1,18" × 3,52")	75 × 30 × 89,5 мм (2,95" × 1,18" × 3,52")	75 × 30 × 89,5 мм (2,95" × 1,18" × 3,52")
Масса	0,11 кг (0,24 фунта)	0,16 кг (0,35 фунта)	0,16 кг (0,35 фунта)	0,18 кг (0,40 фунта)
Система охлаждения	Конвекционное охлаждение			
Среднее время безотказной работы ³⁾	> 700 000 ч	> 700 000 ч	> 700 000 ч	> 700 000 ч
ПАРАМЕТРЫ ОКРУЖАЮЩЕЙ СРЕДЫ				
Рабочая температура	-20 °C .. +70 °C			
Температура хранения	-40 °C .. +85 °C			
Снижение номинальной мощности	< -10 °C (2 % / °C), > 55 °C (3,33 % / °C)			
Рабочая влажность воздуха	5-95 % (без образования конденсата)			
Рабочая высота	0-2000 м (0-6560 футов)			

Обозначения габаритных размеров

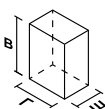

Примечания

- 1) Все модели соответствуют условиям испытаний режима подачи постоянного напряжения на вход. Сертификаты безопасности для работы с постоянным напряжением на входе высылаются по запросу.
- 2) При температуре окружающей среды 25 °C и установке в вертикальном положении.
- 3) Среднее время безотказной работы в соответствии со стандартом Telcordia SR-332 (степень надежности 90 % при 115Vac & 230Vac, O/P: нагрузке 100 %) при установке в вертикальном положении.
- 4) Значения всех параметров приведены для температуры 25 °C, если не указано иное.

ИП серии Sync с креплением на DIN-рейку

Выход 24 В



sync

ОСОБЕННОСТИ И ПРЕИМУЩЕСТВА

- Сверхкомпактный размер и гальваническая развязка (напряжение изоляции 3,0 кВ перем. тока) между входом и выходом, и входом и землей
- Универсальный диапазон входного переменного напряжения и отсутствие снижения выходной мощности при температурах от -10 °C до +55 °C
- КПД до 90,0 %
- Малый ток утечки на землю – менее 0,5 мА при 264 В перем. тока
- Встроенный контакт сигнализации «постоянное напряжение в норме» в качестве опции
- Пуск при очень низкой температуре -40 °C
- Сертификат соответствия NEC Class 2 и Limited Power Source (LPS)

ОБЩИЕ ХАРАКТЕРИСТИКИ

ВЫХОД	DRS-24V30W1AZ	DRS-24V30W1NZ	DRS-24V50W1N□	DRS-24V100W1A□	DRS-24V100W1N□
Выходное напряжение	24 В	24 В	24 В	24 В	24 В
Диапазон выходного напряжения	21,6-26,4 В	24-28 В	24-28 В	24-28 В	22-24 В
Выходной ток	0-1,25 А	0-1,25 А	0-2,1 А	0-4,0 А	0-3,8 А
Выходная мощность	30 Вт	30 Вт	50 Вт	96 Вт	91,2 Вт
Нестабильность по входному напряжению	< 1,0 %	< 0,5 % (при 85-264 В перем. тока и нагрузке 100 %)			
Нестабильность по нагрузке	< 1,0 %	< 1,0 % (при 85-264 В перем. тока и нагрузке 0-100 %)			
Пульсации и шум (20 МГц)	< 150 мВ пик-пик	< 75 мА пик-пик при > 0 °C ... 70 °C, < 150 мВ пик-пик при 0 °C ... -20 °C	< 70 мВ пик-пик при > 0 °C ... 70 °C, < 100 мВ пик-пик при 0 °C ... -20 °C	< 50 мВ пик-пик при > 0 °C ... 70 °C, < 100 мВ пик-пик при 0 °C ... -20 °C	
Нечувствительность к кратковременным исчезновениям напряжения	> 20 мс при 230 В перем. тока	> 20 мс при 115 В перем. тока, > 100 мс при 230 В перем. тока		> 50 мс при 115 В и 230 В перем. тока	
ВХОД					
Количество фаз на входе	Одна фаза				
Диапазон входного напряжения	85-264 В перем. тока	85-264 В перем. тока (120-375 В пост. тока) ¹⁾			
Частота на входе	47-63 Гц				
Входной ток	< 0,80 А при 115 В перем. тока, < 0,40 А при 230 В перем. тока	< 0,55 А при 115 В перем. тока, < 0,35 А при 230 В перем. тока	< 0,95 А при 115 В перем. тока, < 0,55 А при 230 В перем. тока	< 1,20 А при 115 В перем. тока, < 0,60 А при 230 В перем. тока	
КПД ²⁾ при нагрузке 100 %	88,0 % тип. при 230 В перем. тока	> 87,5 % при 115 В перем. тока, > 88,0 % при 230 В перем. тока	> 89,0 % при 115 В перем. тока, > 90,0 % при 230 В перем. тока	> 89,0 % при 115 В и 230 В перем. тока	
Макс. пусковой ток (холодный старт)	< 60 А при 230 В перем. тока	< 20 А при 115 В перем. тока, < 40 А при 230 В перем. тока	< 30 А при 115 В перем. тока, < 50 А при 230 В перем. тока	< 25А при 115 В перем. тока, < 40 А при 230 В перем. тока	
Коэффициент мощности	В соответствии с EN 61000-3-2			> 0,97 при 115 В перем. тока, > 0,90 при 230 В перем. тока	
Ток утечки	< 0,5 мА при 240 В перем. тока	< 0,5 мА при 264 В перем. тока			
МЕХАНИЧЕСКИЕ ХАРАКТЕРИСТИКИ					
Крышка корпуса / Шасси	Пластик				
Размеры (В × Ш × Г)	75 × 21 × 89,5 мм (2,95" × 0,83" × 3,52")	75 × 21 × 89,5 мм (2,95" × 0,83" × 3,52")	75 × 30 × 89,5 мм (2,95" × 1,18" × 3,52")	75 × 45 × 100 мм (2,95" × 1,77" × 3,94")	75 × 45 × 100 мм (2,95" × 1,77" × 3,94")
Масса	0,10 кг (0,22 фунта)	0,11 кг (0,24 фунта)	0,18 кг (0,40 фунта)	0,325 кг (0,72 фунта)	0,325 кг (0,72 фунта)
Система охлаждения	Конвекционное охлаждение				
Среднее время безотказной работы ³⁾	> 700 000 ч	> 700 000 ч	> 700 000 ч	> 700 000 ч	> 700 000 ч
ПАРАМЕТРЫ ОКРУЖАЮЩЕЙ СРЕДЫ					
Рабочая температура	-20 °C .. +70 °C				
Температура хранения	-40 °C .. +85 °C				
Снижение номинальной мощности	< -10 °C (5 % / °C), > 55 °C (3,33 % / °C)	< -10 °C (2 % / °C), > 55 °C (3,33 % / °C)			
Рабочая влажность воздуха	5-95 % (без образования конденсата)				
Рабочая высота	0-2000 м (0-6560 футов)				

Обозначения габаритных размеров

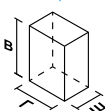

Примечания

- 1) Все модели соответствуют условиям испытаний режима подачи постоянного напряжения на вход. Сертификаты безопасности для работы с постоянным напряжением на входе высылаются по запросу.
- 2) При температуре окружающей среды 25 °C и установке в вертикальном положении.
- 3) Среднее время безотказной работы в соответствии со стандартом Telcordia SR-332 (степень надежности 90 % при 115 В и 230 В перем. тока на входе и нагрузке 100 %) при установке в вертикальном положении.
- 4) Значения всех параметров приведены для температуры 25 °C, если не указано иное.

Промышленные источники питания Delta

Источники питания для монтажа на панели



AR

PMT



- Входное напряжение переменного тока выбирается переключателем (универсальный диапазон входного напряжения – только для некоторых моделей)
- Уровень токов гармоник соответствует Классу А по IEC/EN 61000-3-2 (кроме ИП 200 Вт и 350 Вт)
- Большое среднее время безотказной работы – более 700 000 ч в соответствии со стандартом Telcordia SR-332
- Различные варианты конструкции ИП:
 - бескорпусного типа (ИП 35 Вт и 50 Вт, за исключением моделей 5 В/35 Вт, 5 В/50 Вт и 15 В/50 Вт)
 - на Г-образной раме (ИП 35-200 Вт)
 - в корпусе



AR

PMT2



- Сертификат соответствия стандартам IEC/EN 60335-1, IEC/EN 61558-1 и IEC/EN 61558-2-16 для бытовых электроприборов
- Универсальный диапазон входного переменного напряжения (кроме ИП 150 Вт)
- Малая потребляемая мощность без нагрузки
- Низкопрофильная конструкция высотой 30 мм
- Категория перенапряжения III
- Пуск при очень низкой температуре -40 °С
- Большое среднее время безотказной работы – более 700 000 ч в соответствии со стандартом Telcordia SR-332



AR

PMC



- Универсальный диапазон входного переменного напряжения
- Отсутствие снижения выходной мощности для всего диапазона входного напряжения (за исключением PMC-□V600W1BA)
- Полностью коррозионно-стойкий алюминиевый корпус (за исключением PMC-05V015W1AA и PMC-□V600W1BA)
- Уровень токов гармоник соответствует Классу А по IEC/EN 61000-3-2 (за исключением PMC-24V150W1A□)
- Большое среднее время безотказной работы – более 700 000 ч в соответствии со стандартом Telcordia SR-332
- Соответствие стандартам безопасности IEC/EN/UL 60950-1 (оборудование информационных технологий) и электромагнитной совместимости EN 55032, класс В
- Также доступны коннекторы со степенью защиты IP20 и коннекторы с лицевой стороны для ряда моделей



AR

PMH



- Сертификат соответствия стандартам IEC/EN 60335-1, IEC/EN 61558-1 и IEC/EN 61558-2-16 для бытовых электроприборов
- Универсальный диапазон входного переменного напряжения
- Полностью коррозионно-стойкий алюминиевый корпус
- Большое среднее время безотказной работы – более 700 000 ч в соответствии со стандартом Telcordia SR-332
- Низкопрофильная конструкция высотой 1U (для PMH-12V100WCL□, PMH-24V100WCL□, PMH-24V100WCM□ и PMH-24V150WCL□)
- Имеются модели в соответствии с NEC Class 2



AR

PMF



- Универсальный диапазон входного переменного напряжения
- Встроенный активный корректор коэффициента мощности и автоматическое регулирование скорости вентилятора
- Полностью коррозионно-стойкий алюминиевый корпус
- Уровень токов гармоник соответствует Классу D по IEC/EN 61000-3-2
- Дистанционное ВКЛ/ОТКЛ в качестве опции
- Защита от короткого замыкания, перенапряжения, перегрузки и перегрева

Промышленные источники питания Delta

Источники питания для монтажа на панели



AR

PMR



- Универсальный диапазон входного переменного напряжения
- Полностью коррозионно-стойкий алюминиевый корпус
- Встроенный активный корректор коэффициента мощности; уровень гармоник соответствует классам A и D согласно стандарту IEC/EN 61000-3-2
- Низкопрофильная конструкция высотой 1U
- Встроенный контакт сигнализации «постоянное напряжение в норме» и возможность использования в системе с резервированием (PMR-□V320WDBA и PMR-□V320WDCA)



AR

PMU

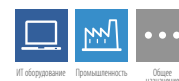

- Входное напряжение переменного тока выбирается переключателем
- Светодиодные индикаторы «постоянное напряжение в норме» (зеленый) и «батарея подключена с обратной полярностью» (красный)
- Нулевое время переключения с работы от сети переменного тока на работу от батареи
- Уровень токов гармоник соответствует Классу A по IEC/EN 61000-3-2
- Большое среднее время безотказной работы – более 700 000 ч в соответствии со стандартом Telcordia SR-332
- Сигналы контроля «переменное напряжение в норме», «постоянное напряжение в норме» и индикация разряда батареи



AR

MDS

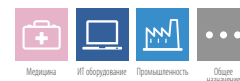

- Соответствие требованиям IEC 60601-1-2 ред. 4
- Пригодность для медицинских устройств с рабочей частью типа BF
- Сертификаты соответствия стандартам безопасности для медицинского и ИТ-оборудования
- Дистанционное включение и отключение
- Сигнал «питание в норме»
- Большое среднее время безотказной работы – более 500 000 ч в соответствии со стандартом Telcordia SR-332

Стр. 77-78



AR

MEB

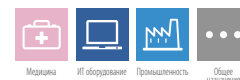

- Отсутствие снижения выходной мощности в диапазоне входного напряжения от 90 В до 264 В перем. тока и температурах до 50 °С
- Среднее время безотказной работы до 500 000 ч
- Изоляция 2 x MOPP и пригодность для медицинских устройств с рабочей частью типа BF
- Распределение тока и выход 5 В/2 А для режима ожидания
- Соответствие требованиям IEC 60601-1-2 ред. 4
- Поддержка PMBus версии 1.3
- Интеллектуальное регулирование скорости вентилятора

Стр. 79

ИП серии PMT для монтажа на панели

Выход 4,2 В, 5 В



PMT

ОСОБЕННОСТИ И ПРЕИМУЩЕСТВА

- Входное напряжение переменного тока выбирается переключателем (универсальный диапазон входного напряжения – только для некоторых моделей)
- Уровень токов гармоник соответствует Классу А по IEC/EN 61000-3-2 для ряда моделей
- Большое среднее время безотказной работы – более 700 000 ч в соответствии со стандартом Telcordia SR-332
- Защита от короткого замыкания, перенапряжения, перегрузки и перегрева
- Различные варианты конструкции ИП (мощностью 35 Вт и 50 Вт):
 - на Г-образной раме
 - в корпусе

ОБЩИЕ ХАРАКТЕРИСТИКИ

ВЫХОД	PMT-4V350W1A□	PM□-5V35W1A□	PM□-5V50W1A□	PMT-5V350W1A□
Выходное напряжение	4,2 В	5 В	5 В	5 В
Диапазон выходного напряжения	3,78-4,70 В	4,50-5,50 В	4,50-5,50 В	4,50-5,50 В
Выходной ток	60,0 А	7,0 А	10,0 А	60,0 А
Выходная мощность	252 Вт	35 Вт	50 Вт	300 Вт
Нестабильность по входному напряжению	< 0,5 %			
Нестабильность по нагрузке	< 2,5 %	< 1,0 %		< 2,5 %
Пульсации и шум (20 МГц)	< 150 мВ пик-пик		< 80 мВ пик-пик	
Нечувствительность к кратковременным исчезновениям напряжения	16 мс тип. при 115 В перем. тока, 20 мс тип. при 230 В перем. тока	20 мс тип. при 115 В перем. тока, 100 мс тип. при 230 В перем. тока		16 мс тип. при 115 В перем. тока, 20 мс тип. при 230 В перем. тока
ВХОД				
Количество фаз на входе	Одна фаза			
Диапазон входного напряжения	90-132 и 180-264 В перем. тока (выбирается переключателем)	85-264 В перем. тока		90-132 и 180-264 В перем. тока (выбирается переключателем)
Частота на входе	47-63 Гц			
Входной ток	7,00 А тип. при 115 В перем. тока, 4,00 А тип. при 230 В перем. тока	0,75 А тип. при 115 В перем. тока, 0,50 А тип. при 230 В перем. тока	1,10 А тип. при 115 В перем. тока, 0,65 А тип. при 230 В перем. тока	7,00 А тип. при 115 В перем. тока, 4,00 А тип. при 230 В перем. тока
КПД ¹⁾ при нагрузке 100 %	76,0 % тип. при 230 В перем. тока	81,0 % тип. при 230 В перем. тока	82,0 % тип. при 230 В перем. тока	78,0 % тип. при 230 В перем. тока
Макс. пусковой ток (холодный старт)	40 А тип. при 115 В перем. тока, 60 А тип. при 230 В перем. тока	45 А тип. при 230 В перем. тока		40 А тип. при 115 В перем. тока, 60 А тип. при 230 В перем. тока
Коэффициент мощности	Нет данных	В соответствии с EN 61000-3-2		Нет данных
Ток утечки	< 1 мА при 240 В перем. тока	< 0,5 мА при 240 В перем. тока	< 1 мА при 240 В перем. тока	
МЕХАНИЧЕСКИЕ ХАРАКТЕРИСТИКИ				
Крышка корпуса / Шасси	Алюминий	Оцинкованная сталь SGCC / Алюминий		Алюминий
Размеры (Д × Ш × В)	215 × 115 × 100 мм (8,46" × 4,53" × 1,97")	98 × 98 × 38 мм (3,86" × 3,86" × 1,50")	98 × 98 × 38 мм (3,86" × 3,86" × 1,50")	215 × 115 × 50 мм (8,46" × 4,53" × 1,97")
Масса	0,81 кг (1,79 фунта)	0,23 кг (0,51 фунта)	0,23 кг (0,51 фунта)	0,81 кг (1,79 фунта)
Система охлаждения	Принудительное охлаждение встроенным вентилятором	Конвекционное охлаждение		Принудительное охлаждение встроенным вентилятором
Среднее время безотказной работы ²⁾	> 700 000 ч	> 700 000 ч	> 700 000 ч	> 700 000 ч
ПАРАМЕТРЫ ОКРУЖАЮЩЕЙ СРЕДЫ				
Рабочая температура	-10 °C .. +70 °C			
Температура хранения	-25 °C .. +85 °C			
Снижение номинальной мощности	> 50 °C (4 % / °C), > 60 °C (1 % / °C)	> 50 °C (2,5 % / °C)		> 50 °C (4 % / °C), > 60 °C (1 % / °C)
Рабочая влажность воздуха	5-95 % (без образования конденсата)			
Рабочая высота	0-5000 м (0-16400 футов)			

Обозначения габаритных размеров

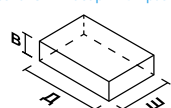

Примечания

- 1) При температуре окружающей среды 25 °C и установке в вертикальном положении.
- 2) Среднее время безотказной работы в соответствии со стандартом Telcordia SR-332 (степень надежности 90 % при 100 В перем. тока на входе и нагрузке 100 %, температуре окружающей среды 35 °C). Для моделей PMT-4V350W1A□ и PMT-5V350W1A□ среднее время бесперебойной работы рассчитано без учета срока службы вентилятора.
- 3) Значения всех параметров приведены для температуры 25 °C, если не указано иное.

ИП серии PMT для монтажа на панели

Выход 12 В



PMT

ОСОБЕННОСТИ И ПРЕИМУЩЕСТВА

- Входное напряжение переменного тока выбирается переключателем (универсальный диапазон входного напряжения – только для некоторых моделей)
- Уровень токов гармоник соответствует Классу А по IEC/EN 61000-3-2
- Большое среднее время безотказной работы – более 700 000 ч в соответствии со стандартом Telcordia SR-332
- Защита от короткого замыкания, перенапряжения, перегрузки и перегрева
- Различные варианты конструкции ИП (для моделей мощностью 150 Вт и ниже):
 - бескорпусного типа (35 Вт и 50 Вт)
 - на Г-образной раме
 - в корпусе

ОБЩИЕ ХАРАКТЕРИСТИКИ

ВЫХОД	PMT-12V35W1A□	PMT-12V50W1A□	PMT-12V100W1A□	PMT-12V150W1A□	PMT-12V350W1A□
Выходное напряжение	12 В	12 В	12 В	12 В	12 В
Диапазон выходного напряжения	11-14 В	11-14 В	11,4-13,2 В	11,4-13,5 В	10,8-13,2 В
Выходной ток	2,92 А	4,17А	8,5А	12,5А	29,0 А
Выходная мощность	35 Вт	50 Вт	102 Вт	150 Вт	348 Вт
Нестабильность по входному напряжению	< 0,5 %				± 0,5 % тип.
Нестабильность по нагрузке	< 1,0 %		< 0,5 %		± 1,0 % тип.
Пульсации и шум (20 МГц)	< 100 мВ пик-пик		< 120 мВ пик-пик		< 150 мВ пик-пик
Нечувствительность к кратковременным исчезновениям напряжения	16,7 мс тип. при 115 В перем. тока,		25 мс тип. при 115 В перем. тока, 30 мс тип. при 230 В перем. тока	20 мс тип. при 115 В перем. тока, 24 мс тип. при 230 В перем. тока	12 мс тип. при 115 В перем. тока, 16 мс тип. при 230 В перем. тока
ВХОД					
Количество фаз на входе	Одна фаза				
Диапазон входного напряжения	90-264 В перем. тока		90-132 и 180-264 В перем. тока (выбирается переключателем)		
Частота на входе	47-63 Гц				
Входной ток	0,75 А тип. при 115 В перем. тока, 0,50 А тип. при 230 В перем. тока	1,10 А тип. при 115 В перем. тока, 0,70 А тип. при 230 В перем. тока	2,00 А тип. при 115 В перем. тока, 1,20 А тип. при 230 В перем. тока	3,00 А тип. при 115 В перем. тока, 2,00 А тип. при 230 В перем. тока	7,00 А тип. при 115 В перем. тока, 4,00 А тип. при 230 В перем. тока
КПД ¹⁾ при нагрузке 100 %	84,0 % тип. при 115 В и 230 В перем. тока	83,0 % тип. при 115 В и 230 В перем. тока	87,5 % тип. при 230 В перем. тока	86,0 % тип. при 230 В перем. тока	84,0 % тип. при 230 В перем. тока
Макс. пусковой ток (холодный старт)	30 А тип. при 115 В перем. тока, 60 А тип. при 230 В перем. тока	30 А тип. при 115 В перем. тока, 65 А тип. при 230 В перем. тока	36 А тип. при 230 В перем. тока	45 А тип. при 230 В перем. тока	50 А тип. при 115 В перем. тока, 60 А тип. при 230 В перем. тока
Коэффициент мощности	В соответствии с EN 61000-3-2				
Ток утечки	< 1 мА при 240 В перем. тока		< 0,5 мА при 240 В перем. тока		< 3,5 мА при 240 В перем. тока
МЕХАНИЧЕСКИЕ ХАРАКТЕРИСТИКИ					
Крышка корпуса / Шасси	Оцинкованная сталь SGCC / Алюминий				
Размеры (Д × Ш × В)	98 × 98 × 38 мм (3,86" × 3,86" × 1,50")	98 × 98 × 38 мм (3,86" × 3,86" × 1,50")	158 × 97 × 38 мм (6,22" × 3,82" × 1,50")	178 × 97 × 38 мм (7,01" × 3,82" × 1,50")	215 × 115 × 50 мм (8,46" × 4,53" × 1,97")
Масса	0,22 кг (0,49 фунта)	0,23 кг (0,51 фунта)	0,36 кг (0,79 фунта)	0,48 кг (1,06 фунта)	0,82 кг (1,81 фунта)
Система охлаждения	Конвекционное охлаждение				Принудительное охлаждение встроенным вентилятором
Среднее время безотказной работы ²⁾	> 700 000 ч	> 700 000 ч	> 700 000 ч	> 700 000 ч	> 700 000 ч
ПАРАМЕТРЫ ОКРУЖАЮЩЕЙ СРЕДЫ					
Рабочая температура	-10 °C .. +70 °C				
Температура хранения	-25 °C .. +85 °C				
Снижение номинальной мощности	> 50 °C (2,5 % / °C)				
Рабочая влажность воздуха	5-95 % (без образования конденсата)				
Рабочая высота	0-5000 м (0-16400 футов)				

Обозначения габаритных размеров

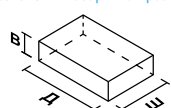

Примечания

- 1) При температуре окружающей среды 25 °C и установке в вертикальном положении.
- 2) Среднее время безотказной работы в соответствии со стандартом Telcordia SR-332 (степень надежности 90 % при 100 В перем. тока на входе и нагрузке 100 %, температуре окружающей среды 35 °C). Для модели PMT-12V350W1A□ среднее время бесперебойной работы рассчитано без учета срока службы вентилятора.
- 3) Значения всех параметров приведены для температуры 25 °C, если не указано иное.

Выход 15 В, 24 В



PMT

ОСОБЕННОСТИ И ПРЕИМУЩЕСТВА

- Входное напряжение переменного тока выбирается переключателем (универсальный диапазон входного напряжения – только для некоторых моделей)
- Уровень токов гармоник соответствует Классу А по IEC/EN 61000-3-2
- Большое среднее время безотказной работы – более 700 000 ч в соответствии со стандартом Telcordia SR-332
- Защита от короткого замыкания, перенапряжения, перегрузки и перегрева
- Различные варианты конструкции ИП:
 - бескорпусного типа (ИП 35 Вт и 50 Вт, кроме PM□-15V50W1A□)
 - на Г-образной раме
 - в корпусе

ОБЩИЕ ХАРАКТЕРИСТИКИ

ВЫХОД	PM□-15V50W1A□	PM□-24V35W1A□	PM□-24V50W1A□	PM□-24V100W1A□	PM□-24V150W1A□
Выходное напряжение	15 В	24 В	24 В	24 В	24 В
Диапазон выходного напряжения	13,5-16,5 В	22-28 В	22-28 В	22,8-26,4 В	22,8-27,6 В
Выходной ток	3,4А	1,46А	2,1А	4,5А	6,5А
Выходная мощность	51 Вт	35 Вт	50 Вт	108 Вт	156 Вт
Нестабильность по входному напряжению	< 0,5 %				
Нестабильность по нагрузке	< 0,5 %	< 1,0 %		< 0,5 %	
Пульсации и шум (20 МГц)	< 150 мВ пик-пик	< 100 мВ пик-пик		< 120 мВ пик-пик	
Нечувствительность к кратковременным исчезновениям напряжения	20 мс тип. при 115 В перем. тока, 100 мс тип. при 230 В перем. тока	16,7 мс тип. при 115 В перем. тока		25 мс тип. при 115 В перем. тока, 30 мс тип. при 230 В перем. тока	20 мс тип. при 115 В перем. тока, 24 мс тип. при 230 В перем. тока
ВХОД					
Количество фаз на входе	Одна фаза				
Диапазон входного напряжения	85-264 В перем. тока	90-264 В перем. тока		90-132 и 180-264 В перем. тока (выбирается переключателем)	
Частота на входе	47-63 Гц				
Входной ток	1,10 А тип. при 115 В перем. тока, 0,65 А тип. при 230 В перем. тока	0,75 А тип. при 115 В перем. тока, 0,50 А тип. при 230 В перем. тока	1,10 А тип. при 115 В перем. тока, 0,65 А тип. при 230 В перем. тока	2,00 А тип. при 115 В перем. тока, 1,20 А тип. при 230 В перем. тока	3,00 А тип. при 115 В перем. тока, 2,00 А тип. при 230 В перем. тока
КПД ¹⁾ при нагрузке 100 %	85,5 % тип. при 230 В перем. тока	85,0 % тип. при 115 В и 230 В перем. тока	86,0 % тип. при 115 В и 230 В перем. тока	89,0 % тип. при 230 В перем. тока	
Макс. пусковой ток (холодный старт)	45 А тип. при 230 В перем. тока	30 А тип. при 115 В перем. тока, 60 А тип. при 230 В перем. тока		36 А тип. при 230 В перем. тока	45 А тип. при 230 В перем. тока
Коэффициент мощности	В соответствии с EN 61000-3-2				
Ток утечки	< 0,5 мА при 240 В перем. тока	< 1 мА при 240 В перем. тока		< 0,5 мА при 240 В перем. тока	
МЕХАНИЧЕСКИЕ ХАРАКТЕРИСТИКИ					
Крышка корпуса / Шасси	Оцинкованная сталь SGCC / Алюминий				
Размеры (Д × Ш × В)	98 × 98 × 38 мм (3,86" × 3,86" × 1,50")	98 × 98 × 38 мм (3,86" × 3,86" × 1,50")	98 × 98 × 38 мм (3,86" × 3,86" × 1,50")	158 × 97 × 38 мм (6,22" × 3,82" × 1,50")	178 × 97 × 38 мм (7,01" × 3,82" × 1,50")
Масса	0,23 кг (0,51 фунта)	0,22 кг (0,49 фунта)	0,24 кг (0,53 фунта)	0,36 кг (0,79 фунта)	0,48 кг (1,06 фунта)
Система охлаждения	Конвекционное охлаждение				
Среднее время безотказной работы ²⁾	> 700 000 ч	> 700 000 ч	> 700 000 ч	> 700 000 ч	> 700 000 ч
ПАРАМЕТРЫ ОКРУЖАЮЩЕЙ СРЕДЫ					
Рабочая температура	-10 °С .. +70 °С				
Температура хранения	-25 °С .. +85 °С				
Снижение номинальной мощности	> 50 °С (2,5 % / °С)				
Рабочая влажность воздуха	5-95 % (без образования конденсата)				
Рабочая высота	0-5000 м (0-16400 футов)				

Обозначения габаритных размеров

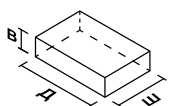

Примечания

- 1) При температуре окружающей среды 25 °С и установке в вертикальном положении.
- 2) Среднее время безотказной работы в соответствии со стандартом Telcordia SR-332 (степень надежности 90 % при 100 В перем. тока на входе и нагрузке 100 %, температуре окружающей среды 35 °С).
- 3) Значения всех параметров приведены для температуры 25 °С, если не указано иное.

ИП серии PMT для монтажа на панели

Выход 24 В



PMT

ОСОБЕННОСТИ И ПРЕИМУЩЕСТВА

- Входное напряжение переменного тока выбирается переключателем
- Полностью коррозионно-стойкий алюминиевый корпус
- Высокий КПД – более 87,0 % (при 230 В перем. тока)
- Большое среднее время безотказной работы – более 700 000 ч в соответствии со стандартом Telcordia SR-332
- Защита от короткого замыкания, перенапряжения, перегрузки и перегрева
- Различные варианты конструкции ИП (для моделей мощностью 200 Вт):
 - на Г-образной раме
 - в корпусе

ОБЩИЕ ХАРАКТЕРИСТИКИ

ВЫХОД	PMT-24V200W1A□	PMT-24V350W1AG	PMT-24V350W1AM	PMT-24V350W1AK	PMT-24V350W1AR
Выходное напряжение	24 В	24 В	24 В	24 В	24 В
Диапазон выходного напряжения	21,6-26,4 В	20,0-26,4 В	20,0-26,4 В	20,0-26,4 В	20,0-26,4 В
Выходной ток	8,8 А	14,6 А	14,6 А	14,6 А	14,6 А
Выходная мощность	211,2 Вт	350,4 Вт	350,4 Вт	350,4 Вт	350,4 Вт
Нестабильность по входному напряжению	< 0,5 %				
Нестабильность по нагрузке	< 0,5 %				
Пульсации и шум (20 МГц)	< 150 мВ пик-пик				
Нечувствительность к кратковременным исчезновениям напряжения	20 мс тип. при 115 В перем. тока, 24 мс тип. при 230 В перем. тока	16 мс тип. при 115 В перем. тока, 20 мс тип. при 230 В перем. тока			
ВХОД					
Количество фаз на входе	Одна фаза				
Диапазон входного напряжения	90-132 и 180-264 В перем. тока (выбирается переключателем)				
Частота на входе	47-63 Гц				
Входной ток	4,5 А тип. при 115 В перем. тока, 2,5 А тип. при 230 В перем. тока	7,0 А тип. при 115 В перем. тока, 4,0 А тип. при 230 В перем. тока	7,0 А тип. при 115 В перем. тока, 4,0 А тип. при 230 В перем. тока	7,0 А тип. при 115 В перем. тока, 4,0 А тип. при 230 В перем. тока	7,0 А тип. при 115 В перем. тока, 4,0 А тип. при 230 В перем. тока
КПД ¹⁾ при нагрузке 100 %	87,0 % тип. при 230 В перем. тока				
Макс. пусковой ток (холодный старт)	55 А тип. при 230 В перем. тока				
Коэффициент мощности	Нет данных				
Ток утечки	< 0,25 мА при 240 В перем. тока				
МЕХАНИЧЕСКИЕ ХАРАКТЕРИСТИКИ					
Крышка корпуса / Шасси	Алюминий				
Размеры (Д × Ш × В)	215 × 115 × 50 мм (8,46" × 4,53" × 1,97")	215 × 115 × 50 мм (8,46" × 4,53" × 1,97")	215 × 115 × 50 мм (8,46" × 4,53" × 1,97")	215 × 115 × 50 мм (8,46" × 4,53" × 1,97")	215 × 115 × 50 мм (8,46" × 4,53" × 1,97")
Масса	0,63 кг (1,39 фунта)	0,82 кг (0,51 фунта)	0,82 кг (0,51 фунта)	0,82 кг (0,51 фунта)	0,82 кг (0,51 фунта)
Система охлаждения	Конвекционное охлаждение				
Среднее время безотказной работы ²⁾	Принудительное охлаждение встроенным вентилятором				
	> 700 000 ч	> 700 000 ч	> 700 000 ч	> 700 000 ч	> 700 000 ч
ПАРАМЕТРЫ ОКРУЖАЮЩЕЙ СРЕДЫ					
Рабочая температура	-10 °C .. +60 °C		-10 °C .. +70 °C		
Температура хранения	-25 °C .. +85 °C				
Снижение номинальной мощности	> 40 °C (2,5 % / °C)		> 50 °C (2,5 % / °C)		
Рабочая влажность воздуха	5-95 % (без образования конденсата)				
Рабочая высота	0-5000 м (0-16400 футов)				

Обозначения габаритных размеров

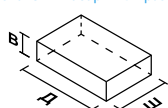

Примечания

- 1) При температуре окружающей среды 25 °C и установке в вертикальном положении.
- 2) Среднее время безотказной работы в соответствии со стандартом Telcordia SR-332 (степень надежности 90 % при 100 В перем. тока на входе и нагрузке 100 %, температуре окружающей среды 35 °C). Для модели PMT-24V350W1A□ среднее время бесперебойной работы рассчитано без учета срока службы вентилятора.
- 3) Значения всех параметров приведены для температуры 25 °C, если не указано иное.

Сдвоенный выход 36 В, 48 В



AR

PMT

ОСОБЕННОСТИ И ПРЕИМУЩЕСТВА

- Входное напряжение переменного тока выбирается переключателем
- Уровень токов гармоник соответствует Классу А по IEC/EN 61000-3-2 для ряда моделей
- Большое среднее время безотказной работы – более 700 000 ч в соответствии со стандартом Telcordia SR-332
- Защита от короткого замыкания, перенапряжения, перегрузки и перегрева
- Различные варианты конструкции ИП:
 - на Г-образной раме
 - в корпусе

ОБЩИЕ ХАРАКТЕРИСТИКИ

ВЫХОД	PMT-36V350W1A□	PM□-48V150W1A□	PMT-48V350W1A□	PM□-D1V100W1A□	PM□-D2V100W1A□
Выходное напряжение	36 В	48 В	48 В	V1: 12 В, V2: 5 В	V1: 24 В, V2: 5 В
Диапазон выходного напряжения	32,4-39,6 В	45,6-52,8 В	43,2-52,8 В	V1: 10,8-13,2 В	V1: 21,6-26,4 В
Выходной ток	9,7 А	3,3 А	7,3 А	V1: 7,0 А, V2: 3,0 А	V1: 3,5 А, V2: 3,0 А
Выходная мощность	349,2 Вт	158,4 Вт	350 Вт	V1: 84 Вт, V2: 15 Вт	V1: 84 Вт, V2: 15 Вт
Нестабильность по входному напряжению	< 0,5 %				
Нестабильность по нагрузке	< 1,0 %	< 0,5 %	< 1,0 %	V1: < 1,0 %, V2: < 2,0 %	V1: < 1,0 %, V2: < 2,0 %
Пульсации и шум (20 МГц)	< 240 мВ пик-пик	< 200 мВ пик-пик	< 240 мВ пик-пик	V1: 120 мВ пик-пик V2: 80 мВ пик-пик	V1: 120 мВ пик-пик V2: 80 мВ пик-пик
Нечувствительность к кратковременным исчезновениям напряжения	16 мс тип. при 115 В перем. тока, 20 мс тип. при 230 В перем. тока	20 мс тип. при 115 В перем. тока, 24 мс тип. при 230 В перем. тока	16 мс тип. при 115 В перем. тока, 20 мс тип. при 230 В перем. тока	20 мс тип. при 115 В перем. тока, 25 мс тип. при 230 В перем. тока	
ВХОД					
Количество фаз на входе	Одна фаза				
Диапазон входного напряжения	90-132 и 180-264 В перем. тока (выбирается переключателем)			88-132 и 176-264 В перем. тока (выбирается переключателем)	
Частота на входе	47-63 Гц				
Входной ток	7,0 А тип. при 115 В перем. тока, 4,0 А тип. при 230 В перем. тока	3,0 А тип. при 115 В перем. тока, 2,0 А тип. при 230 В перем. тока	7,0 А тип. при 115 В перем. тока, 4,0 А тип. при 230 В перем. тока	2,0 А тип. при 115 В перем. тока, 1,2 А тип. при 230 В перем. тока	2,0 А тип. при 115 В перем. тока, 1,2 А тип. при 230 В перем. тока
КПД ¹⁾ при нагрузке 100 %	87,5 % тип. при 230 В перем. тока	89,0 % тип. при 230 В перем. тока	87,5 % тип. при 230 В перем. тока	82,0 % тип. при 230 В перем. тока	84,0 % тип. при 230 В перем. тока
Макс. пусковой ток (холодный старт)	40 А тип. при 115 В перем. тока, 60 А тип. при 230 В перем. тока	45 А тип. при 230 В перем. тока	40 А тип. при 115 В перем. тока, 60 А тип. при 230 В перем. тока	45 А тип. при 230 В перем. тока	
Коэффициент мощности	Нет данных	Соответствует EN 61000-3-2	Нет данных	В соответствии с EN 61000-3-2	
Ток утечки	< 3,5 мА при 240 В перем. тока	< 0,5 мА при 240 В перем. тока	< 3,5 мА при 240 В перем. тока	< 0,25 мА при 240 В перем. тока	
МЕХАНИЧЕСКИЕ ХАРАКТЕРИСТИКИ					
Крышка корпуса / Шасси	Алюминий	Оцинкованная сталь SGCC / Алюминий	Алюминий	Оцинкованная сталь SGCC / Алюминий	
Размеры (Д × Ш × В)	215 × 115 × 50 мм (8,46" × 4,53" × 1,97")	178 × 97 × 38 мм (7,01" × 3,82" × 1,50")	215 × 115 × 50 мм (8,46" × 4,53" × 1,97")	178 × 97 × 38 мм (7,01" × 3,82" × 1,50")	178 × 97 × 38 мм (7,01" × 3,82" × 1,50")
Масса	0,83 кг (1,83 фунта)	0,48 кг (1,06 фунта)	0,83 кг (1,83 фунта)	0,45 кг (0,99 фунта)	0,42 кг (0,93 фунта)
Система охлаждения	Принудительное охлаждение встроенным вентилятором	Конвекционное охлаждение	Принудительное охлаждение встроенным вентилятором	Конвекционное охлаждение	
Среднее время безотказной работы ²⁾	> 700 000 ч	> 700 000 ч	> 700 000 ч	> 700 000 ч	> 700 000 ч
ПАРАМЕТРЫ ОКРУЖАЮЩЕЙ СРЕДЫ					
Рабочая температура	-10 °C .. +70 °C				
Температура хранения	-25 °C .. +85 °C				
Снижение номинальной мощности	> 50 °C (2,5 % / °C)				
Рабочая влажность воздуха	5-95 % (без образования конденсата)				
Рабочая высота	0-5000 м (0-16400 футов)				

Обозначения габаритных размеров

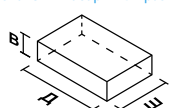

Примечания

- 1) При температуре окружающей среды 25 °C и установке в вертикальном положении.
- 2) Среднее время безотказной работы в соответствии со стандартом Telcordia SR-332 (степень надежности 90 % при 100 В перем. тока на входе и нагрузке 100 %, температуре окружающей среды 35 °C). Для моделей PMT-36V350W1A□ и PMT-48V350W1A□ среднее время бесперебойной работы рассчитано без учета срока службы вентилятора.
- 3) Значения всех параметров приведены для температуры 25 °C, если не указано иное.

ИП серии PMT2 для монтажа на панели PMT2

Выход 12 В, 24 В



PMT2

ОСОБЕННОСТИ И ПРЕИМУЩЕСТВА

- Сертификат соответствия стандартам IEC/EN 60335-1, IEC/EN 61558-1 и IEC/EN 61558-2-16 для бытовых электроприборов
- Универсальный диапазон входного переменного напряжения (кроме ИП 150 Вт)
- Малая потребляемая мощность без нагрузки
- Низкопрофильная конструкция высотой 30 мм
- Категория перенапряжения III
- Возможен пуск при очень низкой температуре -40 °C
- Большое среднее время безотказной работы – более 700 000 ч в соответствии со стандартом Telcordia SR-332

ОБЩИЕ ХАРАКТЕРИСТИКИ

	НОВИНКА	НОВИНКА	НОВИНКА	НОВИНКА	НОВИНКА	НОВИНКА
ВЫХОД	PMT-12V50W2BA	PMT-12V100W2BA	PMT-12V150W2BA	PMT-24V50W2BA	PMT-24V100W2BA	PMT-24V150W2BA
Выходное напряжение	12 В	12 В	12 В	24 В	24 В	24 В
Диапазон выходного напряжения	10,8-13,2 В	10,8-13,2 В	10,8-13,2 В	21,6-26,4 В	21,6-26,4 В	21,6-26,4 В
Выходной ток	4,2 А	8,5 А	12,5 А	2,2 А	4,5 А	6,25 А
Выходная мощность	50,4 Вт	102 Вт	150 Вт	52,8 Вт	108 Вт	150 Вт
Нестабильность по входному напряжению	PMT-□V50W2BA, PMT-□V100W2BA: < 0,5 % тип. (при 115 В и 230 В перем. тока на входе и нагрузке 100 %) PMT-□V150W2BA: < 0,5 % тип. при 100-132 В или 170-264 В перем. тока (выбирается переключателем)					
Нестабильность по нагрузке	PMT-□V50W2BA, PMT-□V100W2BA: < 0,5 % тип. (при 115 В и 230 В перем. тока на входе и нагрузке 100 %) PMT-□V150W2BA: < 0,5 % тип. при 100-132 В или 170-264 В перем. тока (выбирается переключателем)					
Пulsации и шум (20 МГц)	< 120 мВ пик-пик при 0 °C ... 50 °C, < 360 мВ пик-пик при -30 °C ... 0 °C			< 150 мВ пик-пик при 0 °C ... 50 °C, < 450 мВ пик-пик при -30 °C ... 0 °C		< 170 мВ пик-пик при 0 °C ... 50 °C, < 510 мВ пик-пик при -30 °C ... 0 °C
Нечувствительность к кратковременным исчезновениям напряжения	15 мс тип. при 115 В перем. тока, 70 мс тип. при 230 В перем. тока	5 мс тип. при 115 В перем. тока, 40 мс тип. при 230 В перем. тока	30 мс тип. при 115 В и 230 В перем. тока	15 мс тип. при 115 В перем. тока, 70 мс тип. при 230 В перем. тока	5 мс тип. при 115 В перем. тока, 40 мс тип. при 230 В перем. тока	30 мс тип. при 115 В и 230 В перем. тока
ВХОД						
Количество фаз на входе	Одна фаза					
Диапазон входного напряжения	PMT-□V50W2BA, PMT-□V100W2BA: 90-264 В перем. тока PMT-□V150W2BA: 90-132 и 170-264 В перем. тока (выбирается переключателем)					
Частота на входе	47-63 Гц					
Входной ток	0,95 А тип. при 115 В перем. тока, 0,55 А тип. при 230 В перем. тока	1,9 А тип. при 115 В перем. тока, 1,2 А тип. при 230 В перем. тока	3,0 А тип. при 115 В перем. тока, 1,7 А тип. при 230 В перем. тока	0,95 А тип. при 115 В перем. тока, 0,55 А тип. при 230 В перем. тока	1,9 А тип. при 115 В перем. тока, 1,2 А тип. при 230 В перем. тока	3,0 А тип. при 115 В перем. тока, 1,7 А тип. при 230 В перем. тока
КПД ¹ при нагрузке 100 %	86 % тип. при 230 В перем. тока	87 % тип. при 230 В перем. тока	85,8 % тип. при 230 В перем. тока	88,3 % тип. при 230 В перем. тока	89 % тип. при 230 В перем. тока	88,8 % тип. при 230 В перем. тока
Макс. пусковой ток (холодный старт)	40 А тип. при 230 В перем. тока	45 А тип. при 230 В перем. тока	30 А тип. при 230 В перем. тока	40 А тип. при 230 В перем. тока	45 А тип. при 230 В перем. тока	30 А тип. при 230 В перем. тока
Коэффициент мощности	Нет данных					
Ток утечки (при 240 В, 50 Гц)	< 0,75 мА					
МЕХАНИЧЕСКИЕ ХАРАКТЕРИСТИКИ						
Крышка корпуса / Шасси	Оцинкованная сталь SGCC / Алюминий					
Размеры (Д × Ш × В)	99 × 82 × 30 мм (3,90" × 3,23" × 1,18")	129 × 97 × 30 мм (5,08" × 3,82" × 1,18")	159 × 97 × 30 мм (6,26" × 3,82" × 1,18")	99 × 82 × 30 мм (3,90" × 3,23" × 1,18")	129 × 97 × 30 мм (5,08" × 3,82" × 1,18")	159 × 97 × 30 мм (6,26" × 3,82" × 1,18")
Масса	0,18 кг (0,39 фунта)	0,29 кг (0,63 фунта)	0,35 кг (0,78 фунта)	0,18 кг (0,39 фунта)	0,29 кг (0,63 фунта)	0,35 кг (0,78 фунта)
Система охлаждения	Конвекционное охлаждение					
Среднее время безотказной работы ²	> 700 000 ч	> 700 000 ч	> 700 000 ч	> 700 000 ч	> 700 000 ч	> 700 000 ч
ПАРАМЕТРЫ ОКРУЖАЮЩЕЙ СРЕДЫ						
Рабочая температура	от -30 °C до +70 °C					
Температура хранения	от -25 °C до +85 °C					
Снижение номинальной мощности	PMT-□V50W2BA, PMT-□V100W2BA: > 50 °C (2 % / °C) PMT-□V150W2BA: > 50 °C (2 % / °C), < -25 °C (4 % / °C) при 100 В перем. тока					
Рабочая влажность воздуха	5-95 % (без образования конденсата)					
Рабочая высота	0-5000 м (0-16400 футов)					

Обозначения габаритных размеров

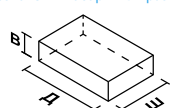

Примечания

- 1) При температуре окружающей среды 25 °C и установке в вертикальном положении.
- 2) Среднее время безотказной работы в соответствии со стандартом Telcordia SR-332 (степень надежности 90 % при 230 В перем. тока на входе и нагрузке 100 %).
- 3) Значения всех параметров приведены для температуры 25 °C, если не указано иное.

ИП серии РМС для монтажа на панели

Выход 5 В

РМС

ОСОБЕННОСТИ И ПРЕИМУЩЕСТВА

- Универсальный диапазон входного переменного напряжения
- Отсутствие снижения выходной мощности для всего диапазона входного напряжения
- Полностью коррозионно-стойкий алюминиевый корпус (кроме РМС-05V015W1AA)
- Уровень токов гармоник соответствует Классу А по IEC/EN 61000-3-2
- Большое среднее время безотказной работы – более 700 000 ч в соответствии со стандартом Telcordia SR-332
- Соответствие стандартам безопасности IEC/EN/UL 60950-1 (оборудование информационных технологий) и электромагнитной совместимости EN 55032, класс В



ОБЩИЕ ХАРАКТЕРИСТИКИ

ВЫХОД	РМС-05V015W1AA	РМС-05V035W1A□	РМС-05V050W1AA
Выходное напряжение	5 В	5 В	5 В
Диапазон выходного напряжения	4,75-5,50 В	4,75-5,50 В	4,75-5,50 В
Выходной ток	0-3,0 А	0-7,0 А	0-10,0 А
Выходная мощность	15 Вт	35 Вт	50 Вт
Нестабильность по входному напряжению	< 0,5 % тип. (при 85-264 В перем. тока на входе и нагрузке 100 %)		
Нестабильность по нагрузке	< 1,0 % тип. (при 85-264 В перем. тока на входе и нагрузке 0-100 %)		
Пульсации и шум (20 МГц)	< 70 мА пик-пик		
Нечувствительность к кратковременным исчезновениям напряжения	> 15 мс при 115 В перем. тока, > 80 мс при 230 В перем. тока		

ВХОД			
Количество фаз на входе	Одна фаза		
Диапазон входного напряжения	85-264 В перем. тока (125-375 В пост. тока) ¹⁾		
Частота на входе	47-63 Гц		
Входной ток	< 0,32 А при 115 В перем. тока, < 0,22 А при 230 В перем. тока	< 0,90 А при 115 В перем. тока, < 0,80 А при 230 В перем. тока	< 1,10 А при 115 В перем. тока, < 0,70 А при 230 В перем. тока
КПД ²⁾ при нагрузке 100 %	> 79,0 % при 115 В и 230 В перем. тока,	> 78,0 % при 115 В перем. тока, > 79,0 % при 230 В перем. тока,	> 79,0 % при 115 В и 230 В перем. тока,
Макс. пусковой ток (холодный старт)	< 30 А при 115 В перем. тока, < 65 А при 230 В перем. тока	< 30 А при 115 В перем. тока, < 60 А при 230 В перем. тока	< 30 А при 115 В перем. тока, < 65 А при 230 В перем. тока
Коэффициент мощности	В соответствии с EN 61000-3-2		
Ток утечки	< 1 мА при 240 В перем. тока		

МЕХАНИЧЕСКИЕ ХАРАКТЕРИСТИКИ			
Крышка корпуса / Шасси	Сталь SECC	Алюминий	
Размеры (Д × Ш × В)	77 × 51 × 28 мм (3,03" × 2,01" × 1,10")	98 × 97 × 38 мм (3,86" × 3,82" × 1,50")	128 × 97 × 38 мм (5,04" × 3,82" × 1,50")
Масса	0,16 кг (0,35 фунта)	0,18 кг (0,40 фунта)	0,26 кг (0,57 фунта)
Система охлаждения	Конвекционное охлаждение		
Среднее время безотказной работы ³⁾	> 700 000 ч	> 700 000 ч	> 700 000 ч

ПАРАМЕТРЫ ОКРУЖАЮЩЕЙ СРЕДЫ			
Рабочая температура	-10 °C .. +70 °C		
Температура хранения	-25 °C .. +85 °C		
Снижение номинальной мощности	> 60 °C (2,5 % / °C)	> 50 °C (2,5 % / °C)	
Рабочая влажность воздуха	5-95 % (без образования конденсата)		
Рабочая высота	0-3000 м (0-9840 футов)		

Обозначения габаритных размеров

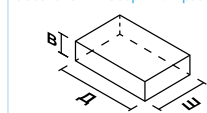

Примечания

- 1) Поддача постоянного напряжения на вход разрешена для всех моделей, кроме РМС-05V015W1AA, которая также соответствует условиям испытаний в данном диапазоне. Сертификаты безопасности для работы с постоянным напряжением на входе высылаются по запросу.
- 2) При температуре окружающей среды 25 °C и установке в вертикальном положении.
- 3) Среднее время безотказной работы в соответствии со стандартом Telcordia SR-332 (степень надежности 90 % при 115 В перем. тока на входе и нагрузке 100 %) при установке в вертикальном положении.
- 4) Значения всех параметров приведены для температуры 25 °C, если не указано иное.

ИП серии PMS для монтажа на панели

Выход 12 В



PMS

ОСОБЕННОСТИ И ПРЕИМУЩЕСТВА

- Универсальный диапазон входного переменного напряжения
- Отсутствие снижения выходной мощности для всего диапазона входного напряжения
- Полностью коррозионно-стойкий алюминиевый корпус
- Уровень токов гармоник соответствует Классу А по IEC/EN 61000-3-2
- Большое среднее время безотказной работы – более 700 000 ч в соответствии со стандартом Telcordia SR-332
- Соответствие стандартам безопасности IEC/EN/UL 60950-1 (оборудование информационных технологий) и электромагнитной совместимости EN 55032, класс В
- Также доступен коннектор со степенью защиты IP20

ОБЩИЕ ХАРАКТЕРИСТИКИ

ВЫХОД	PMS-12V035W1A□	PMS-12V050W1A□	PMS-12V060W1NA	PMS-12V100W1AA
Выходное напряжение	12 В	12 В	12 В	12 В
Диапазон выходного напряжения	11-14 В	11-14 В	12-14 В	11-14 В
Выходной ток	0-3,0 А	0-4,17 А	0-5,0 А	0-8,33 А
Выходная мощность	35 Вт	50 Вт	60 Вт	100 Вт
Нестабильность по входному напряжению	< 0,5 % тип. (при 85-264 В перем. тока на входе и нагрузке 100 %)			
Нестабильность по нагрузке	< 1,0 % тип. (при 85-264 В перем. тока на входе и нагрузке 0-100 %)			
Пульсации и шум (20 МГц)	< 100 мВ пик-пик			
Нечувствительность к кратковременным исчезновениям напряжения	> 15 мс при 115 В перем. тока, > 80 мс при 230 В перем. тока			

ВХОД				
Количество фаз на входе	Одна фаза			
Диапазон входного напряжения	85-264 В перем. тока (125-375 В пост. тока) ¹⁾			
Частота на входе	47-63 Гц			
Входной ток	< 0,75 А при 115 В перем. тока, < 0,50 А при 230 В перем. тока	< 1,10 А при 115 В перем. тока, < 0,70 А при 230 В перем. тока	< 1,35 А при 115 В перем. тока, < 0,90 А при 230 В перем. тока	< 2,00 А при 115 В перем. тока, < 1,10 А при 230 В перем. тока
КПД ²⁾ при нагрузке 100 %	> 85,0 % при 115 В перем. тока, > 86,0 % при 230 В перем. тока	> 84,0 % при 115 В и 230 В перем. тока	> 86,0 % при 115 В перем. тока, > 87,0 % при 230 В перем. тока	> 84,0 % при 115 В перем. тока, > 86,0 % при 230 В перем. тока
Макс. пусковой ток (холодный старт)	< 30 А при 115 В перем. тока, < 60 А при 230 В перем. тока	< 30 А при 115 В перем. тока, < 65 А при 230 В перем. тока	< 50 А при 115 В перем. тока, < 100 А при 230 В перем. тока	< 60 А при 115 В перем. тока, < 130 А при 230 В перем. тока
Коэффициент мощности	В соответствии с EN 61000-3-2			
Ток утечки	< 1 мА при 240 В перем. тока			

МЕХАНИЧЕСКИЕ ХАРАКТЕРИСТИКИ				
Крышка корпуса / Шасси	Алюминий			
Размеры (Д × Ш × В)	98 × 97 × 38 мм (3,86" × 3,82" × 1,50")	128 × 97 × 38 мм (5,04" × 3,82" × 1,50")	128 × 97 × 38 мм (5,04" × 3,82" × 1,50")	158 × 97 × 38 мм (6,22" × 3,82" × 1,50")
Масса	0,21 кг (0,46 фунта)	0,26 кг (0,57 фунта)	0,28 кг (0,62 фунта)	0,45 кг (0,99 фунта)
Система охлаждения	Конвекционное охлаждение			
Среднее время безотказной работы ³⁾	> 700 000 ч	> 700 000 ч	> 700 000 ч	> 700 000 ч
ПАРАМЕТРЫ ОКРУЖАЮЩЕЙ СРЕДЫ				
Рабочая температура	-10 °C .. +70 °C		-20 °C .. +70 °C	
Температура хранения	-25 °C .. +85 °C			
Снижение номинальной мощности	> 50 °C (2,5 % / °C)		< -10 °C (2 % / °C), > 50 °C (2,5 % / °C)	
Рабочая влажность воздуха	5-95 % (без образования конденсата)			
Рабочая высота	0-3000 м (0-9840 футов)			

Обозначения габаритных размеров

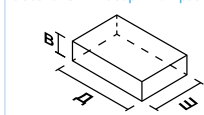

Примечания

- 1) Поддача постоянного напряжения на вход разрешена для всех моделей.
- 2) При температуре окружающей среды 25 °C и установке в вертикальном положении.
- 3) Среднее время безотказной работы в соответствии со стандартом Telcordia SR-332 (степень надежности 90 % при 115 В перем. тока на входе и нагрузке 100 %) при установке в вертикальном положении.
- 4) Значения всех параметров приведены для температуры 25 °C, если не указано иное.



РМС

ОСОБЕННОСТИ И ПРЕИМУЩЕСТВА

- Универсальный диапазон входного переменного напряжения
- Отсутствие снижения выходной мощности для всего диапазона входного напряжения
- Полностью коррозионно-стойкий алюминиевый корпус (кроме PMC-12V600W1BA)
- Уровень токов гармоник соответствует Классу А по IEC/EN 61000-3-2
- Большое среднее время безотказной работы – более 700 000 ч в соответствии со стандартом Telcordia SR-332
- Соответствие стандартам безопасности IEC/EN/UL 60950-1 (оборудование информационных технологий) и электромагнитной совместимости EN 55032, класс В

ОБЩИЕ ХАРАКТЕРИСТИКИ

ВЫХОД	PMC-12V150W1B□	НОВИНКА
	PMC-12V600W1BA	
Выходное напряжение	12 В	12 В
Диапазон выходного напряжения	11-14 В	10,8-13,2 В
Выходной ток	0-12,5 А	0-50 А
Выходная мощность	150 Вт	600 Вт
Нестабильность по входному напряжению	< 0,5 % тип. (при 85-264 В перем. тока на входе и нагрузке 100 %)	< 48 мВ (при 100-264 В перем. тока на входе и нагрузке 100 %)
Нестабильность по нагрузке	< 1,0 % тип. (при 85-264 В перем. тока на входе и нагрузке 0-100 %)	< 100 мВ (при 100-264 В перем. тока на входе и нагрузке 0-100 %)
Пульсации и шум (20 МГц)	< 100 мВ пик-пик	< 240 мВ пик-пик
Нечувствительность к кратковременным исчезновениям напряжения	> 30 мс при 115 В и 230 В перем. тока (нагрузка 100 %)	> 20 мс при 115 В и 230 В перем. тока (нагрузка 100 %)
ВХОД		
Количество фаз на входе	Одна фаза	
Диапазон входного напряжения	85-264 В перем. тока (125-375 В пост. тока) ¹⁾	85-264 В перем. тока (120-375 В пост. тока) ¹⁾
Частота на входе	47-63 Гц	
Входной ток	< 1,70 А при 115 В перем. тока, < 1,00 А при 230 В перем. тока	< 6,5 А при 115 В перем. тока, < 3,2 А при 230 В перем. тока
КПД ²⁾ при нагрузке 100 %	> 87,0 % при 115 В перем. тока, > 88,0 % при 230 В перем. тока	> 84 % при 115 В перем. тока, > 87 % при 230 В перем. тока
Макс. пусковой ток (холодный старт)	< 60 А при 115 В перем. тока, < 120 А при 230 В перем. тока	< 20 А при 115 В перем. тока, < 40 А при 230 В перем. тока
Коэффициент мощности	> 0,99 при 115 В перем. тока, > 0,90 при 230 В перем. тока	> 0,98 при 115 В перем. тока, > 0,95 при 230 В перем. тока
Ток утечки	< 1 мА при 240 В перем. тока	
МЕХАНИЧЕСКИЕ ХАРАКТЕРИСТИКИ		
Крышка корпуса / Шасси	Алюминий	Сталь SECC
Размеры (Д × Ш × В)	178 × 97 × 38 мм (7,01" × 3,82" × 1,50")	215 × 120 × 61 мм (8,46" × 4,72" × 2,4")
Масса	0,54 кг (1,19 фунта)	1,51 кг (3,33 фунта)
Система охлаждения	Конвекционное охлаждение	Принудительное охлаждение встроенным вентилятором
Среднее время безотказной работы ³⁾	> 700 000 ч	> 700 000 ч
ПАРАМЕТРЫ ОКРУЖАЮЩЕЙ СРЕДЫ		
Рабочая температура	-10 °C .. +70 °C	-20 °C .. +70 °C
Температура хранения	-25 °C .. +85 °C	от -40 °C до +85 °C
Снижение номинальной мощности	> 50 °C (2,5 % / °C)	> 50 °C (2,5 % / °C)
Рабочая влажность воздуха	5-95 % (без образования конденсата)	
Рабочая высота	0-3000 м (0-9840 футов)	

Обозначения габаритных размеров

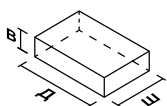

Примечания

- 1) Все модели соответствуют условиям испытаний в данном диапазоне. Сертификаты безопасности для работы с постоянным напряжением на входе высылаются по запросу.
- 2) При температуре окружающей среды 25 °C и установке в вертикальном положении.
- 3) Среднее время безотказной работы в соответствии со стандартом Telcordia SR-332 (степень надежности 90 % при 115 В перем. тока на входе и нагрузке 100 %) при установке в вертикальном положении. Для модели PMC-12V600W1BA среднее время бесперебойной работы рассчитано без учета срока службы вентилятора.
- 4) Значения всех параметров приведены для температуры 25 °C, если не указано иное.

ИП серии РМС для монтажа на панели

Выход 24 В



РМС

ОСОБЕННОСТИ И ПРЕИМУЩЕСТВА

- Универсальный диапазон входного переменного напряжения
- Отсутствие снижения выходной мощности для всего диапазона входного напряжения
- Полностью коррозионно-стойкий алюминиевый корпус
- Уровень токов гармоник соответствует Классу А по IEC/EN 61000-3-2
- Большое среднее время безотказной работы – более 700 000 ч в соответствии со стандартом Telcordia SR-332
- Соответствие стандартам безопасности IEC/EN/UL 60950-1 (оборудование информационных технологий) и электромагнитной совместимости EN 55032, класс В
- Также доступен коннектор со степенью защиты IP20

ОБЩИЕ ХАРАКТЕРИСТИКИ

ВЫХОД	РМС-24V035W1A□	РМС-24V050W1A□	РМС-24V075W1A□	РМС-24V100W1A□	РМС-24V150W1A□
Выходное напряжение	24 В	24 В	24 В	24 В	24 В
Диапазон выходного напряжения	22-28 В	22-28 В	22-28 В	22-28 В	22-28 В
Выходной ток	0-1,46 А	0-2,1 А	0-3,12 А	0-4,17 А	0-6,25 А
Выходная мощность	35 Вт	50 Вт	75 Вт	100 Вт	150 Вт
Нестабильность по входному напряжению	< 0,5 % тип. (при 85-264 В перем. тока на входе и нагрузке 100 %)				
Нестабильность по нагрузке	< 1,0 % тип. (при 85-264 В перем. тока на входе и нагрузке 0-100 %)				
Пульсации и шум (20 МГц)	< 150 мВ пик-пик		< 100 мВ пик-пик	< 150 мВ пик-пик	< 100 мВ пик-пик
Нечувствительность к кратковременным исчезновениям напряжения	> 15 мс при 115 В перем. тока, > 80 мс при 230 В перем. тока	> 15 мс при 115 В перем. тока, > 90 мс при 230 В перем. тока			> 15 мс при 115 В перем. тока, > 80 мс при 230 В перем. тока
ВХОД					
Количество фаз на входе	Одна фаза				
Диапазон входного напряжения	85-264 В перем. тока (125-375 В пост. тока) ¹⁾				
Частота на входе	47-63 Гц				
Входной ток	< 0,75 А при 115 В перем. тока, < 0,50 А при 230 В перем. тока	< 1,10 А при 115 В перем. тока, < 0,70 А при 230 В перем. тока	< 1,50 А при 115 В перем. тока, < 1,00 А при 230 В перем. тока	< 2,00 А при 115 В перем. тока, < 1,10 А при 230 В перем. тока	< 3,10 А при 115 В перем. тока, < 2,00 А при 230 В перем. тока
КПД ²⁾ при нагрузке 100 %	> 85,0 % при 115 В и 230 В перем. тока	> 86,0 % при 115 В и 230 В перем. тока			> 87,0 % при 115 В перем. тока, > 88,0 % при 230 В перем. тока
Макс. пусковой ток (холодный старт)	< 30 А при 115 В перем. тока, < 60 А при 230 В перем. тока		< 40 А при 115 В перем. тока, < 80 А при 230 В перем. тока	< 50 А при 115 В перем. тока, < 100 А при 230 В перем. тока	< 60 А при 115 В перем. тока, < 120 А при 230 В перем. тока
Коэффициент мощности	В соответствии с EN 61000-3-2				Нет данных
Ток утечки	< 1 мА при 240 В перем. тока				
МЕХАНИЧЕСКИЕ ХАРАКТЕРИСТИКИ					
Крышка корпуса / Шасси	Алюминий				
Размеры (Д × Ш × В)	128 × 97 × 38 мм (5,04" × 3,82" × 1,50")	128 × 97 × 38 мм (5,04" × 3,82" × 1,50")	128 × 97 × 38 мм (5,04" × 3,82" × 1,50")	158 × 97 × 38 мм (6,22" × 3,82" × 1,50")	178 × 97 × 38 мм (7,01" × 3,82" × 1,50")
Масса	0,24 кг (0,53 фунта)	0,26 кг (0,57 фунта)	0,30 кг (0,66 фунта)	0,41 кг (0,90 фунта)	0,48 кг (1,06 фунта)
Система охлаждения	Конвекционное охлаждение				
Среднее время безотказной работы ³⁾	> 700 000 ч	> 700 000 ч	> 700 000 ч	> 700 000 ч	> 700 000 ч
ПАРАМЕТРЫ ОКРУЖАЮЩЕЙ СРЕДЫ					
Рабочая температура	-10 °C .. +70 °C				
Температура хранения	-25 °C .. +85 °C				
Снижение номинальной мощности	> 50 °C (2,5 % / °C)				
Рабочая влажность воздуха	5-95 % (без образования конденсата)				
Рабочая высота	0-3000 м (0-9840 футов)				0-5000 м (0-16400 футов)

Обозначения габаритных размеров

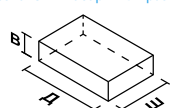

Примечания

- 1) Поддача постоянного напряжения на вход разрешена для всех моделей.
- 2) При температуре окружающей среды 25 °C и установке в вертикальном положении.
- 3) Среднее время безотказной работы в соответствии со стандартом Telcordia SR-332 (степень надежности 90 % при 115 В перем. тока на входе и нагрузке 100 %) при установке в вертикальном положении.
- 4) Значения всех параметров приведены для температуры 25 °C, если не указано иное.



PMС

ОСОБЕННОСТИ И ПРЕИМУЩЕСТВА

- Универсальный диапазон входного переменного напряжения
- Отсутствие снижения выходной мощности для всего диапазона входного напряжения
- Полностью коррозионно-стойкий алюминиевый корпус (кроме PMC-24V600W1BA)
- Уровень токов гармоник соответствует Классу А по IEC/EN 61000-3-2
- Большое среднее время безотказной работы – более 700 000 ч в соответствии со стандартом Telcordia SR-332
- Соответствие стандартам безопасности IEC/EN/UL 60950-1 (оборудование информационных технологий) и электромагнитной совместимости EN 55032, класс В
- Также доступны коннекторы со степенью защиты IP20 и коннекторы с лицевой стороны

ОБЩИЕ ХАРАКТЕРИСТИКИ

ВЫХОД	PMC-24V150W2AA	PMC-24V150W1B□	PMC-24V300W1BA	PMC-24V600W1BA	PMC-DSPV100W1A
Выходное напряжение	24 В	24 В	V1: 24 В, V2 SB: 12 В	24 В	V1: 24 В, V2: 5 В
Диапазон выходного напряжения	22-28 В	22-28 В	V1: 22-28 В	21,6-26,4 В	V1: 22,8-26,4 В
Выходной ток	0-6,25 А	0-6,25 А	V1: 12,5 А (0-12,5 А) V2 SB: 0,5 А (0-0,5 А)	0-25,0 А (50,0 А в теч. 5 с)	V1: 2,7 А (0,3-4,0 А) V2: 7,0 А (0,8-7,0 А)
Выходная мощность	150 Вт	150 Вт	300 Вт	600 Вт (1,200 Вт в теч. 5 с)	100 Вт
Нестабильность по входному напряжению	< 0,5 % тип. (при 170-264 В перем. тока на входе и нагрузке 100 %)	< 0,5 % тип. (при 85-264 В перем. тока на входе и нагрузке 100 %)	< 0,5 % тип. (при 85-264 В перем. тока на входе и нагрузке 100 %)		
Нестабильность по нагрузке	< 1,0 % тип. (при 170-264 В перем. тока на входе и нагрузке 0-100 %)	< 1,0 % тип. (при 85-264 В перем. тока на входе и нагрузке 0-100 %)	< 1,0 % тип. (при 85-264 В перем. тока на входе и нагрузке 0-100 %)		
Пulsации и шум (20 МГц)	< 100 мВ пик-пик		V1: < 100 мВ пик-пик, V2: < 200 мВ пик-пик	< 180 мВ пик-пик	V1: < 200 мВ пик-пик, V2: < 80 мВ пик-пик
Нечувствительность к кратковременным исчезновениям напряжения	> 20 мс при 230 В перем. тока	> 30 мс при 115 В и 230 В перем. тока	> 15 мс при ном. вх. напр. и нагрузке 100 %	> 70 мс при 115 В и 230 В перем. тока	> 15 мс при 115 В перем. тока, > 80 мс при 230 В перем. тока
ВХОД					
Количество фаз на входе	Одна фаза				
Диапазон входного напряжения	180-264 В перем. тока (220-375 В пост. тока) ¹⁾	85-264 В перем. тока (125-375 В пост. тока) ¹⁾		85-264 В перем. тока (120-370 В пост. тока) ¹⁾	85-264 В перем. тока (125-375 В пост. тока) ¹⁾
Частота на входе	47-63 Гц				
Входной ток	< 1,6 А при 230 В перем. тока	< 1,7 А при 115 В перем. тока, < 1,0 А при 230 В перем. тока	< 4,0 А при 115 В перем. тока, < 2,0 А при 230 В перем. тока	< 6,5 А при 115 В перем. тока, < 3,2 А при 230 В перем. тока	< 2,0 А при 115 В перем. тока, < 1,1 А при 230 В перем. тока
КПД ²⁾ при нагрузке 100 %	> 87,0 % при 230 В перем. тока	> 89,0 % при 115 В перем. тока, > 91,0 % при 230 В перем. тока	> 86,0 % при 115 В перем. тока, > 88,0 % при 230 В перем. тока	> 86,0 % при 115 В перем. тока, > 89,0 % при 230 В перем. тока	> 84,0 % при 115 В перем. тока, > 86,0 % при 230 В перем. тока
Макс. пусковой ток (холодный старт)	< 120 А при 230 В перем. тока	< 60 А при 115 В перем. тока, < 120 А при 230 В перем. тока	< 35 А при 115 В перем. тока, < 70 А при 230 В перем. тока	< 20 А при 115 В перем. тока, < 40 А при 230 В перем. тока	< 50 А при 115 В перем. тока, < 100 А при 230 В перем. тока
Коэффициент мощности	В соответствии с EN 61000-3-2	> 0,99 при 115 В перем. тока, > 0,90 при 230 В перем. тока	> 0,99 при 115 В перем. тока, > 0,97 при 230 В перем. тока	> 0,99 при 115 В перем. тока, > 0,94 при 230 В перем. тока	В соответствии с EN 61000-3-2
Ток утечки	< 1 мА при 240 В перем. тока		< 1,5 мА при 240 В перем. тока		< 1 мА при 240 В перем. тока
МЕХАНИЧЕСКИЕ ХАРАКТЕРИСТИКИ					
Крышка корпуса / Шасси	Алюминий			Сталь SECC	Алюминий
Размеры (Д × Ш × В)	178 × 97 × 38 мм (7,01" × 3,82" × 1,50")	178 × 97 × 38 мм (7,01" × 3,82" × 1,50")	199 × 105 × 41 мм (7,83" × 4,13" × 1,61")	215 × 120 × 61 мм (8,46" × 4,72" × 2,40")	178 × 97 × 38 мм (7,01" × 3,82" × 1,50")
Масса	0,5 кг (1,10 фунта)	0,54 кг (1,19 фунта)	0,82 кг (1,81 фунта)	1,60 кг (3,53 фунта)	0,52 кг (1,15 фунта)
Система охлаждения	Конвекционное охлаждение		Принудительное охлаждение встроенным вентилятором		Конвекционное охлаждение
Среднее время безотказной работы ³⁾	> 700 000 ч	> 700 000 ч	> 700 000 ч	> 300 000 ч	> 700 000 ч
ПАРАМЕТРЫ ОКРУЖАЮЩЕЙ СРЕДЫ					
Рабочая температура	-10 °C .. +70 °C		-20 °C .. +70 °C		-10 °C .. +70 °C
Температура хранения	-25 °C .. +85 °C		-20 °C .. +75 °C		-25 °C .. +85 °C
Снижение номинальной мощности	> 50 °C (2,5 % / °C)				
Рабочая влажность воздуха	5-95 % (без образования конденсата)				
Рабочая высота	0-3000 м (0-9840 футов)	0-5000 м (0-16400 футов)	0-3000 м (0-9840 футов)		

Обозначения габаритных размеров

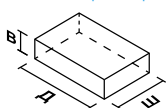

Примечания

- 1) Все модели соответствуют условиям испытаний в данном диапазоне. Сертификаты безопасности для работы с постоянным напряжением на входе высылаются по запросу. Для моделей PMC-24V150W2AA и PMC-DSPV100W1A также разрешено подавать постоянное напряжение на вход.
- 2) При температуре окружающей среды 25 °C и установке в вертикальном положении.
- 3) Среднее время безотказной работы в соответствии со стандартом Telcordia SR-332 (степень надежности 90 % при 115 В перем. тока на входе и нагрузке 100 %) при установке в вертикальном положении. Для моделей PMC-24V300W1BA и PMC-24V600W1BA среднее время бесперебойной работы рассчитано без учета срока службы вентилятора.
- 4) Значения всех параметров приведены для температуры 25 °C, если не указано иное.

ИП серии РМС для монтажа на панели

Выход 48 В



РМС

ОСОБЕННОСТИ И ПРЕИМУЩЕСТВА

- Универсальный диапазон входного переменного напряжения
- Отсутствие снижения выходной мощности для всего диапазона входного напряжения
- Полностью коррозионно-стойкий алюминиевый корпус (кроме PMC-48V600W1BA)
- Уровень токов гармоник соответствует Классу А по IEC/EN 61000-3-2
- Большое среднее время безотказной работы – более 700 000 ч в соответствии со стандартом Telcordia SR-332
- Соответствие стандартам безопасности IEC/EN/UL 60950-1 (оборудование информационных технологий) и электромагнитной совместимости EN 55032, класс В

ОБЩИЕ ХАРАКТЕРИСТИКИ

		НОВИНКА	
ВЫХОД	PMC-48V150W1BA	PMC-48V600W1BA	
Выходное напряжение	48 В	48 В	
Диапазон выходного напряжения	44-53V	43,2-52,8 В	
Выходной ток	0-3,125 А	0-12,5 А	
Выходная мощность	150 Вт	600 Вт	
Нестабильность по входному напряжению	< 0,5 % тип. (при 85-264 В перем. тока на входе и нагрузке 100 %)	< 192 мВ (при 100-264 В перем. тока на входе и нагрузке 100 %)	
Нестабильность по нагрузке	< 1,0 % тип. (при 85-264 В перем. тока на входе и нагрузке 0-100 %)	< 300 мВ (при 100-264 В перем. тока на входе и нагрузке 0-100 %)	
Пульсации и шум (20 МГц)	< 200 мВ пик-пик	< 360 мВ пик-пик	
Нечувствительность к кратковременным исчезновениям напряжения	> 30 мс при 115 В и 230 В перем. тока (нагрузка 100 %)	> 20 мс при 115 В и 230 В перем. тока (нагрузка 100 %)	
ВХОД			
Количество фаз на входе	Одна фаза		
Диапазон входного напряжения	85-264 В перем. тока (125-375 В пост. тока) ¹⁾	85-264 В перем. тока (120-370 В пост. тока) ¹⁾	
Частота на входе	47-63 Гц		
Входной ток	< 1,7А при 115 В перем. тока, < 1,0 А при 230 В перем. тока	< 6,5 А при 115 В перем. тока, < 3,2А при 230 В перем. тока	
КПД ²⁾ при нагрузке 100 %	> 89,0 % при 115 В перем. тока, > 91,0 % при 230 В перем. тока,	> 87,0 % при 115 В перем. тока, > 90,0 % при 230 В перем. тока	
Макс. пусковой ток (холодный старт)	< 20 А при 115 В перем. тока, < 40 А при 230 В перем. тока	< 20 А при 115 В перем. тока, < 40 А при 230 В перем. тока	
Коэффициент мощности	> 0,99 при 115 В перем. тока, > 0,92 при 230 В перем. тока	> 0,98 при 115 В перем. тока, > 0,95 при 230 В перем. тока	
Ток утечки	< 1,5 мА при 240 В перем. тока	< 1 мА при 240 В перем. тока	
МЕХАНИЧЕСКИЕ ХАРАКТЕРИСТИКИ			
Крышка корпуса / Шасси	Алюминий	Сталь SECC	
Размеры (Д × Ш × В)	178 × 97 × 38 мм (7,01" × 3,82" × 1,50")	215 × 120 × 61 мм (8,46" × 4,72" × 2,4")	
Масса	0,53 кг (1,17 фунта)	1,54 кг (3,40 фунта)	
Система охлаждения	Конвекционное охлаждение	Принудительное охлаждение встроенным вентилятором	
Среднее время безотказной работы ³⁾	> 700 000 ч	> 700 000 ч	
ПАРАМЕТРЫ ОКРУЖАЮЩЕЙ СРЕДЫ			
Рабочая температура	-10 °C .. +70 °C	-20 °C .. +70 °C	
Температура хранения	-25 °C .. +85 °C	-40 °C .. +85 °C	
Снижение номинальной мощности	> 50 °C (2,5 % / °C)		
Рабочая влажность воздуха	5-95 % (без образования конденсата)		
Рабочая высота	0-5000 м (0-16400 футов)	0-3000 м (0-9840 футов)	

Обозначения габаритных размеров

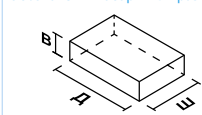

Примечания

- 1) Все модели соответствуют условиям испытаний режима подачи постоянного напряжения на вход. Сертификаты безопасности для работы с постоянным напряжением на входе выставляются по запросу.
- 2) При температуре окружающей среды 25 °C и установке в вертикальном положении.
- 3) Среднее время безотказной работы в соответствии со стандартом Telcordia SR-332 (степень надежности 90 % при 115 В перем. тока на входе и нагрузке 100 %) при установке в вертикальном положении. Для модели PMC-48V600W1BA среднее время бесперебойной работы рассчитано без учета срока службы вентилятора.
- 4) Значения всех параметров приведены для температуры 25 °C, если не указано иное.

ИП серии РМН для монтажа на панели

Выход 24 В

РМН



AR

ОСОБЕННОСТИ И ПРЕИМУЩЕСТВА

- Сертификат соответствия стандартам IEC/EN 60335-1, IEC/EN 61558-1 и IEC/EN 61558-2-16 для бытовых электроприборов
- Универсальный диапазон входного переменного напряжения
- Отсутствие снижения выходной мощности в диапазоне температур от -20 °C до +50 °C
- Полностью коррозионно-стойкий алюминиевый корпус
- Большое среднее время безотказной работы – более 700 000 ч в соответствии со стандартом Telcordia SR-332
- Также доступны коннекторы со степенью защиты IP20 и коннекторы с лицевой стороны, а также разъем для жгута

ОБЩИЕ ХАРАКТЕРИСТИКИ

ВЫХОД	РМН-24V50WCA□	РМН-24V100WCA□	РМН-24V100WCC□	РМН-24V100WCN□
Выходное напряжение	24 В	24 В	24 В	24 В
Диапазон выходного напряжения	22-28 В	22-28 В	22-28 В	22-24 В
Выходной ток	0-2,1 А	0-4,16 А	0-4,16 А	0-3,8 А
Выходная мощность	50 Вт	100 Вт	100 Вт	91,2 Вт
Нестабильность по входному напряжению	< 0,5 % тип. (при 85-264 В перем. тока на входе и нагрузке 100 %)			< 1,0 % тип. (при 85-264 В перем. тока на входе и нагрузке 100 %)
Нестабильность по нагрузке	< 0,5 % тип. (при 85-264 В перем. тока на входе и нагрузке 0-100 %)	< 1,0 % тип. (при 85-264 В перем. тока на входе и нагрузке 0-100 %)		< 2,0 % тип. (при 85-264 В перем. тока на входе и нагрузке 0-100 %)
Пульсации и шум (20 МГц) ¹⁾	< 100 мВ пик-пик при -20°C ... 70°C < 150 мВ пик-пик при < -20°C ... -30°C		< 100 мВ пик-пик	
Нечувствительность к кратковременным исчезновениям напряжения	> 15 мс при 115 В перем. тока, > 90 мс при 230 В перем. тока (нагрузка 100 %)		> 15 мс при 115 В перем. тока, > 100 мс при 230 В перем. тока (нагрузка 100 %)	
ВХОД				
Количество фаз на входе	Одна фаза			
Диапазон входного напряжения	85-264 В перем. тока (120-375 В пост. тока) ²⁾			
Частота на входе	47-63 Гц			
Входной ток	< 0,94 А при 115 В перем. тока, < 0,59 А при 230 В перем. тока	< 1,90 А при 115 В перем. тока, < 1,10 А при 230 В перем. тока		< 1,90 А при 115 В перем. тока, < 1,00 А при 230 В перем. тока
КПД ³⁾ при нагрузке 100 %	> 87,0 % при 115 В перем. тока, > 88,0 % при 230 В перем. тока	> 87,0 % при 115 В перем. тока, > 89,0 % при 230 В перем. тока		> 87,0 % при 115 В перем. тока, > 88,5 % при 230 В перем. тока
Макс. пусковой ток (холодный старт)	< 35 А при 115 В перем. тока, < 70 А при 230 В перем. тока	< 50 А при 115 В перем. тока, < 100 А при 230 В перем. тока		
Коэффициент мощности	В соответствии с EN 61000-3-2			
Ток утечки	< 0,5 мА при 264 В перем. тока	< 1,2 мА при 240 В перем. тока	< 0,5 мА при 240 В перем. тока	< 0,75 мА при 264 В перем. тока
МЕХАНИЧЕСКИЕ ХАРАКТЕРИСТИКИ				
Крышка корпуса / Шасси	Алюминий			
Размеры (Д × Ш × В)	98 × 97 × 38 мм (3,86" × 3,82" × 1,50")	158 × 97 × 38 мм (6,22" × 3,82" × 1,50")	158 × 97 × 38 мм (6,22" × 3,82" × 1,50")	158 × 97 × 38 мм (6,22" × 3,82" × 1,50")
Масса	0,21 кг (0,46 фунта)	0,43 кг (0,95 фунта)	0,43 кг (0,95 фунта)	0,43 кг (0,95 фунта)
Система охлаждения	Конвекционное охлаждение			
Среднее время безотказной работы ⁴⁾	> 700 000 ч	> 700 000 ч	> 700 000 ч	> 700 000 ч
ПАРАМЕТРЫ ОКРУЖАЮЩЕЙ СРЕДЫ				
Рабочая температура	-30 °C .. +70 °C			
Температура хранения	-30 °C .. +85 °C			
Снижение номинальной мощности	< -20 °C (2 % / °C), > 50 °C (2,5 % / °C)			
Рабочая влажность воздуха	5-95 % (без образования конденсата)			
Рабочая высота	0-5000 м (0-16400 футов)			

Обозначения габаритных размеров

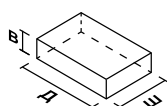

Примечания

- 1) Пульсации и шум измерены в режиме связи по переменному току. Длина проводов 5 см. Параллельно включены керамический конденсатор 0,1 мкФ и электролитический конденсатор 47 мкФ.
- 2) Поддача постоянного напряжения на вход разрешена для всех моделей.
- 3) При температуре окружающей среды 25 °C и установке в вертикальном положении.
- 4) Среднее время безотказной работы в соответствии со стандартом Telcordia SR-332 (степень надежности 90 % при 115 В перем. тока на входе и нагрузке 100 %) при установке в вертикальном положении.
- 5) Значения всех параметров приведены для температуры 25 °C, если не указано иное.

ИП серии РМН для монтажа на панели

Выход 24 В



РМН

ОСОБЕННОСТИ И ПРЕИМУЩЕСТВА

- Сертификат соответствия стандартам IEC/EN 60335-1, IEC/EN 61558-1 и IEC/EN 61558-2-16 для бытовых электроприборов
- Универсальный диапазон входного переменного напряжения
- Отсутствие снижения выходной мощности в диапазоне температур от -20 °C до +50 °C (за исключением РМН-24V200WCB□)
- Полностью коррозионно-стойкий алюминиевый корпус
- Большое среднее время безотказной работы – более 700 000 ч в соответствии со стандартом Telcordia SR-332
- Также доступны коннекторы со степенью защиты IP20 и коннекторы с лицевой стороны, а также разъем для жгута

ОБЩИЕ ХАРАКТЕРИСТИКИ

ВЫХОД	РМН-24V150WCB□	РМН-24V150WCD□	РМН-24V200WCB□
Выходное напряжение	24 В	24 В	24 В
Диапазон выходного напряжения	22-28 В	22-28 В	22-28 В
Выходной ток	0-6,25 А	0-6,25 А	0-8,33 А
Выходная мощность	150 Вт	150 Вт	200 Вт
Нестабильность по входному напряжению	< 0,5 % тип. (при 85-264 В перем. тока на входе и нагрузке 100 %)		
Нестабильность по нагрузке	< 0,5 % тип. (при 85-264 В перем. тока на входе и нагрузке 0-100 %)		
Пульсации и шум (20 МГц) ¹⁾	< 100 мВ пик-пик		< 100 мВ пик-пик при -20 °C ... 70 °C < 240 мВ пик-пик при < -20 °C ... -30 °C
Нечувствительность к кратковременным исчезновениям напряжения	> 40 мс при 115 В перем. тока, > 50 мс при 230 В перем. тока (нагрузка 100 %)		> 20 мс при 115 В и 230 В перем. тока (нагрузка 100 %)
ВХОД			
Количество фаз на входе	Одна фаза		
Диапазон входного напряжения	85-264 В перем. тока (120-375 В пост. тока) ²⁾		
Частота на входе	47-63 Гц		
Входной ток	< 1,6 А при 115 В перем. тока, < 0,9А при 230 В перем. тока		< 2,2 А при 115 В перем. тока, < 1,2 А при 230 В перем. тока
КПД ³⁾ при нагрузке 100 %	> 89,0 % при 115 В перем. тока, > 90,5 % при 230 В перем. тока		> 89,5 % при 115 В перем. тока, > 91,5 % при 230 В перем. тока
Макс. пусковой ток (холодный старт)	< 30 А при 115 В перем. тока, < 60 А при 230 В перем. тока		< 60 А при 115 В перем. тока, < 120 А при 230 В перем. тока
Кэффициент мощности	> 0,98 при 115 В перем. тока, > 0,89 при 230 В перем. тока		> 0,98 при 115 В перем. тока, > 0,92 при 230 В перем. тока
Ток утечки	< 1,2 мА при 240 В перем. тока	< 0,75 мА при 240 В перем. тока	< 1 мА при 264 В перем. тока
МЕХАНИЧЕСКИЕ ХАРАКТЕРИСТИКИ			
Крышка корпуса / Шасси	Алюминий		
Размеры (Д × Ш × В)	178 × 97 × 38 мм (7,01" × 3,82" × 1,50")	178 × 97 × 38 мм (7,01" × 3,82" × 1,50")	190 × 97 × 38 мм (7,48" × 3,82" × 1,50")
Масса	0,56 кг (1,23 фунта)	0,56 кг (1,23 фунта)	0,61 кг (1,34 фунта)
Система охлаждения	Конвекционное охлаждение		
Среднее время безотказной работы ⁴⁾	> 700 000 ч	> 700 000 ч	> 700 000 ч
ПАРАМЕТРЫ ОКРУЖАЮЩЕЙ СРЕДЫ			
Рабочая температура	-30 °C .. +70 °C		
Температура хранения	-30 °C .. +85 °C		
Снижение номинальной мощности	< -20 °C (2 % / °C), > 50 °C (2,5 % / °C)		< -20 °C (2 % / °C), > 45 °C (2 % / °C)
Рабочая влажность воздуха	5-95 % (без образования конденсата)		
Рабочая высота	0-5000 м (0-16400 футов)		

Обозначения габаритных размеров

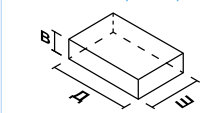

Примечания

- 1) Пульсации и шум измерены в режиме связи по переменному току. Длина проводов 5 см. Параллельно включены керамический конденсатор 0,1 мкФ и электролитический конденсатор 47 мкФ.
- 2) Все модели соответствуют условиям испытаний в данном диапазоне. Сертификаты безопасности для работы с постоянным напряжением на входе высылаются по запросу.
- 3) При температуре окружающей среды 25 °C и установке в вертикальном положении.
- 4) Среднее время безотказной работы в соответствии со стандартом Telcordia SR-332 (степень надежности 90 % при 115 В перем. тока на входе и нагрузке 100 %) при установке в вертикальном положении.
- 5) Значения всех параметров приведены для температуры 25 °C, если не указано иное.

PMH-низкопрофильные



ОСОБЕННОСТИ И ПРЕИМУЩЕСТВА

- Сертификат соответствия стандартам IEC/EN 60335-1, IEC/EN 61558-1 и IEC/EN 61558-2-16 для бытовых электроприборов, степень загрязнения 3
- Универсальный диапазон входного переменного напряжения
- Полностью коррозионно-стойкий алюминиевый корпус
- Низкопрофильная конструкция высотой 1U
- Малый ток утечки на землю – менее 0,75 мА
- Потребляемая мощность без нагрузки – менее 0,5 Вт при 230 В перем. тока
- Отсутствие снижения выходной мощности в диапазоне температур от -25 °С до +50 °С при работе на высоте до 5000 м над уровнем моря
- Также доступны коннекторы со степенью защиты IP20 и коннекторы с лицевой стороны, а также разъем для жгута

ОБЩИЕ ХАРАКТЕРИСТИКИ

ВЫХОД	PMH-12V100WCL□	PMH-24V100WCL□	PMH-24V100WCM□	PMH-24V150WCL□
Выходное напряжение	12 В	24 В	24 В	24 В
Диапазон выходного напряжения	12-14 В	24-28 В	22-24 В	24-28 В
Выходной ток	0-8,5 А	0-4,5 А	0-3,8 А	0-6,5 А
Выходная мощность	102 Вт	108 Вт	91,2 Вт	156 Вт
Нестабильность по входному напряжению	< 0,5 % тип. (при 100-264 В перем. тока на входе и нагрузке 100 %)			
Нестабильность по нагрузке	< 2,0 % тип. (при 100-264 В перем. тока на входе и нагрузке 0-100 %)	< 1,0 % тип. (при 100-264 В перем. тока на входе и нагрузке 0-100 %)		< 0,5 % тип. (при 100-264 В перем. тока на входе и нагрузке 0-100 %)
Пулсации и шум (20 МГц) ¹⁾	< 120 мВ пик-пик		< 150 мВ пик-пик	
Нечувствительность к кратковременным исчезновениям напряжения	> 5 мс при 115 В перем. тока, > 50 мс при 230 В перем. тока (нагрузка 100 %)			
ВХОД				
Количество фаз на входе	Одна фаза			
Диапазон входного напряжения	85-264 В перем. тока (120-375 В пост. тока) ²⁾			
Частота на входе	47-63 Гц			
Входной ток	< 1,9 А при 115 В перем. тока, < 1,2 А при 230 В перем. тока			< 2,8 А при 115 В перем. тока, < 1,6 А при 230 В перем. тока
КПД ³⁾ при нагрузке 100 %	> 83,0 % при 115 В перем. тока, > 85,0 % при 230 В перем. тока	> 86,0 % при 115 В перем. тока, > 88,0 % при 230 В перем. тока		> 87,0 % при 115 В перем. тока, > 89,0 % при 230 В перем. тока
Макс. пусковой ток (холодный старт)	< 30 А при 115 В перем. тока, < 60 А при 230 В перем. тока	< 25 А при 115 В перем. тока, < 50 А при 230 В перем. тока		< 40 А при 115 В перем. тока, < 80 А при 230 В перем. тока
Коэффициент мощности	В соответствии с EN 61000-3-2			
Ток утечки	< 0,75 мА при 240 В перем. тока			
МЕХАНИЧЕСКИЕ ХАРАКТЕРИСТИКИ				
Крышка корпуса / Шасси	Алюминий			
Размеры (Д × Ш × В)	129 × 97 × 30 мм (5,08" × 3,82" × 1,18")	129 × 97 × 30 мм (5,08" × 3,82" × 1,18")	129 × 97 × 30 мм (5,08" × 3,82" × 1,18")	159 × 97 × 30 мм (6,26" × 3,82" × 1,18")
Масса	0,31 кг (0,68 фунта)	0,31 кг (0,68 фунта)	0,31 кг (0,68 фунта)	0,41 кг (0,90 фунта)
Система охлаждения	Конвекционное охлаждение			
Среднее время безотказной работы ⁴⁾	> 700 000 ч	> 700 000 ч	> 700 000 ч	> 700 000 ч
ПАРАМЕТРЫ ОКРУЖАЮЩЕЙ СРЕДЫ				
Рабочая температура	-30 °С .. +70 °С			
Температура хранения	-40 °С .. +85 °С			
Снижение номинальной мощности	120 В перем. тока: < -25 °С (5 % / °С), 120 В и 240 В перем. тока: > 50 °С (2,0 % / °С)			
Рабочая влажность воздуха	5-95 % (без образования конденсата)			
Рабочая высота	0-5000 м (0-16400 футов)			

Обозначения габаритных размеров

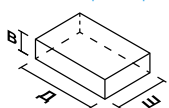

Примечания

- 1) Пулсации и шум в режиме связи по переменному току. Длина проводов 5 см. Параллельно включены керамический конденсатор 0,1 мкФ и электролитический конденсатор 47 мкФ.
- 2) Все модели соответствуют условиям испытаний в данном диапазоне. Сертификаты безопасности для работы с постоянным напряжением на входе высылаются по запросу.
- 3) При температуре окружающей среды 25 °С и установке в вертикальном положении.
- 4) Среднее время безотказной работы в соответствии со стандартом Telcordia SR-332 (степень надежности 90 % при 115 В перем. тока на входе и нагрузке 100 %) при установке в вертикальном положении.
- 5) Значения всех параметров приведены для температуры 25 °С, если не указано иное.

ИП серии PMF для монтажа на панели

Выход 4,2 В, 5 В, 24 В



AR

PMF

ОСОБЕННОСТИ И ПРЕИМУЩЕСТВА

- Универсальный диапазон входного переменного напряжения
- Встроенный активный корректор коэффициента мощности и автоматическое регулирование скорости вентилятора
- Полностью коррозионно-стойкий алюминиевый корпус
- Уровень токов гармоник соответствует Классу D по IEC/EN 61000-3-2
- Дистанционное ВКЛ/ОТКЛ в качестве опции
- Защита от короткого замыкания, перенапряжения, перегрузки и перегрева

ОБЩИЕ ХАРАКТЕРИСТИКИ

ВЫХОД	PMF-4V320WC□□	PMF-5V320WC□□	PMF-24V200WC□□	PMF-24V240WC□□	PMF-24V320WC□□
Выходное напряжение	4,2 В	5 В	24 В	24 В	24 В
Диапазон выходного напряжения	3,78-4,62 В	4,50-5,50 В	21,6-26,4 В	21,6-26,4 В	21,6-26,4 В
Выходной ток	55,0 А	55,0 А	8,4 А	10,0 А	13,3 А
Выходная мощность	231 Вт	275 Вт	201,6 Вт	240 Вт	320 Вт
Нестабильность по входному напряжению	< 0,5 %				
Нестабильность по нагрузке	< 1,5 %	< 1,0 %	< 0,5 %		< 1 %
Пульсации и шум (20 МГц)	< 150 мВ пик-пик				
Нечувствительность к кратковременным исчезновениям напряжения	16 мс тип. при 115 В и 230 В перем. тока		20 мс тип. при 115 В и 230 В перем. тока		
ВХОД					
Количество фаз на входе	Одна фаза				
Диапазон входного напряжения	85-264 В перем. тока				
Частота на входе	47-63 Гц				
Входной ток	5,0 А тип. при 115 В перем. тока, 2,5 А тип. при 230 В перем. тока	5,0 А тип. при 115 В перем. тока, 2,5 А тип. при 230 В перем. тока	3,5 А тип. при 115 В перем. тока, 1,7 А тип. при 230 В перем. тока	3,6 А тип. при 115 В перем. тока, 1,8 А тип. при 230 В перем. тока	5,0 А тип. при 115 В перем. тока, 2,5 А тип. при 230 В перем. тока
КПД ¹⁾ при нагрузке 100 %	76,5 % тип. при 230 В перем. тока	78,5 % тип. при 230 В перем. тока	87,0 % тип. при 230 В перем. тока		
Макс. пусковой ток (холодный старт)	20 А тип. при 115 В перем. тока, 40 А тип. при 230 В перем. тока		30 А тип. при 115 В перем. тока, 50 А тип. при 230 В перем. тока	30 А тип. при 115 В перем. тока, 60 А тип. при 230 В перем. тока	20 А тип. при 115 В перем. тока, 40 А тип. при 230 В перем. тока
Коэффициент мощности	0,97 тип. при 115 В перем. тока, 0,94 тип. при 230 В перем. тока	0,98 тип. при 115 В перем. тока, 0,95 тип. при 230 В перем. тока	0,98 тип. при 115 В перем. тока, 0,95 тип. при 230 В перем. тока	0,99 тип. при 115 В перем. тока, 0,95 тип. при 230 В перем. тока	0,98 тип. при 115 В перем. тока, 0,95 тип. при 230 В перем. тока
Ток утечки	< 1 мА при 240 В перем. тока		< 0,5 мА при 240 В перем. тока		< 1 мА при 240 В перем. тока
МЕХАНИЧЕСКИЕ ХАРАКТЕРИСТИКИ					
Крышка корпуса / Шасси	Алюминий				
Размеры (Д × Ш × В)	215 × 115 × 50 мм (8,46" × 4,53" × 1,97")	215 × 115 × 50 мм (8,46" × 4,53" × 1,97")	190 × 93 × 50 мм (7,48" × 3,66" × 1,97")	190 × 93 × 50 мм (7,48" × 3,66" × 1,97")	215 × 115 × 50 мм (8,46" × 4,53" × 1,97")
Масса	0,86 кг (1,90 фунта)	0,86 кг (1,90 фунта)	0,66 кг (1,46 фунта)	0,66 кг (1,46 фунта)	0,84 кг (1,85 фунта)
Система охлаждения	Принудительное охлаждение встроенным вентилятором				
Среднее время безотказной работы ²⁾	> 700 000 ч	> 700 000 ч	> 700 000 ч	> 700 000 ч	> 700 000 ч
ПАРАМЕТРЫ ОКРУЖАЮЩЕЙ СРЕДЫ					
Рабочая температура	-10 °C .. +70 °C				
Температура хранения	-20 °C .. +85 °C				
Снижение номинальной мощности	> 55 °C (3,33 % / °C)		> 50 °C (2,5 % / °C)		
Рабочая влажность воздуха	5-95 % (без образования конденсата)				
Рабочая высота	0-5000 м (0-16400 футов)				

Обозначения габаритных размеров

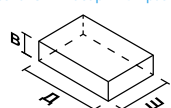

Примечания

- 1) При температуре окружающей среды 25 °C и установке в вертикальном положении.
- 2) Среднее время безотказной работы в соответствии со стандартом Telcordia SR-332 (степень надежности 90 % при 100 В перем. тока на входе и нагрузке 100 %, температуре окружающей среды 35 °C). Среднее время бесперебойной работы рассчитано без учета срока службы вентилятора.
- 3) Значения всех параметров приведены для температуры 25 °C, если не указано иное.

ИП серии PMR для монтажа на панели

Выход 4,2 В



AR

PMR

ОСОБЕННОСТИ И ПРЕИМУЩЕСТВА

- Универсальный диапазон входного переменного напряжения
- Полностью коррозионно-стойкий алюминиевый корпус
- Встроенный активный корректор коэффициента мощности; уровень гармоник соответствует классам A и D согласно стандарту IEC/EN 61000-3-2
- Низкопрофильная конструкция высотой 1U
- Встроенный контакт сигнализации «постоянное напряжение в норме» и возможность использования в системе с резервированием (PMR-4V320WDBA и PMR-4V320WDCA)

ОБЩИЕ ХАРАКТЕРИСТИКИ

ВЫХОД	PMR-4V320WC□A	PMR-4V320WDAA	PMR-4V320WDGA	PMR-4V320WDBA	PMR-4V320WDCA
Выходное напряжение	4,2 В	4,2 В	4,2 В	4,2 В	4,2 В
Диапазон выходного напряжения	3,78-4,62 В	3,78-4,62 В	3,78-4,62 В	3,99-4,51 В (без потенциометра)	3,99-4,51 В (без потенциометра)
Выходной ток	60,0 А	60,0 А	60,0 А	60,0 А	60,0 А
Выходная мощность	252 Вт	252 Вт	252 Вт	252 Вт	252 Вт
Нестабильность по входному напряжению	< 0,5 %				
Нестабильность по нагрузке	< 1,0 %			Нет данных	
Пульсации и шум (20 МГц)	< 150 мВ пик-пик				
Нечувствительность к кратковременным исчезновениям напряжения	8 мс тип.				
ВХОД					
Количество фаз на входе	Одна фаза				
Диапазон входного напряжения	88-264 В перем. тока				
Частота на входе	47-63 Гц				
Входной ток	3,0 А тип. при 115 В перем. тока, 1,5 А тип. при 230 В перем. тока		4,5 А тип. при 115 В перем. тока, 2,5 А тип. при 230 В перем. тока		
КПД ¹⁾ при нагрузке 100 %	80,5 % тип. при 115 В перем. тока, 83,5 % тип. при 230 В перем. тока		84,5 % тип. при 115 В перем. тока, 86,5 % тип. при 230 В перем. тока		84,0 % тип. при 115 В перем. тока, 86,0 % тип. при 230 В перем. тока
Макс. пусковой ток (холодный старт)	20 А тип. при 115 В перем. тока, 40 А тип. при 230 В перем. тока				
Коэффициент мощности	0,98 тип. при 115 В перем. тока, 0,95 тип. при 230 В перем. тока				
Ток утечки	< 0,5 мА при 240 В перем. тока		< 1 мА при 240 В перем. тока		
МЕХАНИЧЕСКИЕ ХАРАКТЕРИСТИКИ					
Крышка корпуса / Шасси	Алюминий				
Размеры (Д × Ш × В)	215 × 115 × 30 мм (8,46" × 4,53" × 1,18")	215 × 115 × 30 мм (8,46" × 4,53" × 1,18")	215 × 115 × 30 мм (8,46" × 4,53" × 1,18")	215 × 115 × 30 мм (8,46" × 4,53" × 1,18")	215 × 115 × 30 мм (8,46" × 4,53" × 1,18")
Масса	0,76 кг (1,90 фунта)	0,86 кг (1,90 фунта)	0,86 кг (1,90 фунта)	0,86 кг (1,90 фунта)	0,86 кг (1,90 фунта)
Система охлаждения	Принудительное охлаждение встроенным вентилятором	Конвекционное охлаждение			
Среднее время безотказной работы ²⁾	> 700 000 ч	> 700 000 ч	> 700 000 ч	> 700 000 ч	> 700 000 ч
ПАРАМЕТРЫ ОКРУЖАЮЩЕЙ СРЕДЫ					
Рабочая температура	-10 °C .. +70 °C		-20 °C .. +70 °C		
Температура хранения	-40 °C .. +85 °C				
Снижение номинальной мощности	> 50 °C (2,5 % / °C)		> 40 °C (1 % / °C), > 50 °C (1,5 % / °C) при 100 В перем. тока		
Рабочая влажность воздуха	5-95 % (без образования конденсата)				
Рабочая высота	0-5000 м (0-16400 футов)				

Обозначения габаритных размеров

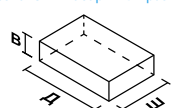

Примечания

- 1) При температуре окружающей среды 25 °C и установке в вертикальном положении.
- 2) Среднее время безотказной работы в соответствии со стандартом Telcordia SR-332 (степень надежности 90 % при 100 В перем. тока на входе и нагрузке 100 %, температуре окружающей среды 35 °C). Для PMR-4V320WC A среднее время бесперебойной работы рассчитано без учета срока службы вентилятора.
- 3) Значения всех параметров приведены для температуры 25 °C, если не указано иное.

ИП серии PMR для монтажа на панели

Выход 5 В



AR

PMR

ОСОБЕННОСТИ И ПРЕИМУЩЕСТВА

- Универсальный диапазон входного переменного напряжения
- Полностью коррозионно-стойкий алюминиевый корпус
- Встроенный активный корректор коэффициента мощности; уровень гармоник соответствует классам A и D согласно стандарту IEC/EN 61000-3-2.
- Низкопрофильная конструкция высотой 1U
- Встроенный контакт сигнализации «постоянное напряжение в норме» и возможность использования в системе с резервированием (PMR-5V320WDBA и PMR-5V320WDCA)

ОБЩИЕ ХАРАКТЕРИСТИКИ

ВЫХОД	PMR-5V320WC□A	PMR-5V320WDAA	PMR-5V320WDGA	PMR-5V320WDBA	PMR-5V320WDCA
Выходное напряжение	5 В	5 В	5 В	5 В	5 В
Диапазон выходного напряжения	4,50-5,50 В	4,50-5,50 В	4,50-5,50 В	4,75-5,25 В (без потенциометра)	4,75-5,25 В (без потенциометра)
Выходной ток	60,0 А	60,0 А	60,0 А	60,0 А	60,0 А
Выходная мощность	300 Вт	300 Вт	300 Вт	300 Вт	300 Вт
Нестабильность по входному напряжению	< 0,5 %				
Нестабильность по нагрузке	< 1,0 %			Нет данных	
Пульсации и шум (20 МГц)	< 150 мВ пик-пик				
Нечувствительность к кратковременным исчезновениям напряжения	8 мс тип.				
ВХОД					
Количество фаз на входе	Одна фаза				
Диапазон входного напряжения	88-264 В перем. тока				
Частота на входе	47-63 Гц				
Входной ток	4,5А тип. при 115 В перем. тока, 2,5 А тип. при 230 В перем. тока		5,0 А тип. при 115 В перем. тока, 2,5 А тип. при 230 В перем. тока		
КПД ¹⁾ при нагрузке 100 %	81,0 % тип. при 115 В перем. тока, 84,0 % тип. при 230 В перем. тока	86,0 % тип. при 115 В перем. тока, 88,0 % тип. при 230 В перем. тока	88,0 % тип. при 230 В перем. тока	85,0 % тип. при 115 В перем. тока, 87,0 % тип. при 230 В перем. тока	
Макс. пусковой ток (холодный старт)	20 А тип. при 115 В перем. тока, 40 А тип. при 230 В перем. тока				
Коэффициент мощности	0,98 тип. при 115 В перем. тока, 0,95 тип. при 230 В перем. тока				
Ток утечки	< 0,5 мА при 240 В перем. тока		< 1 мА при 240 В перем. тока		
МЕХАНИЧЕСКИЕ ХАРАКТЕРИСТИКИ					
Крышка корпуса / Шасси	Алюминий				
Размеры (Д × Ш × В)	215 × 115 × 30 мм (8,46" × 4,53" × 1,18")	215 × 115 × 30 мм (8,46" × 4,53" × 1,18")	215 × 115 × 30 мм (8,46" × 4,53" × 1,18")	215 × 115 × 30 мм (8,46" × 4,53" × 1,18")	215 × 115 × 30 мм (8,46" × 4,53" × 1,18")
Масса	0,76 кг (1,90 фунта)	0,86 кг (1,90 фунта)	0,86 кг (1,90 фунта)	0,86 кг (1,90 фунта)	0,86 кг (1,90 фунта)
Система охлаждения	Принудительное охлаждение встроенным вентилятором		Конвекционное охлаждение		
Среднее время безотказной работы ²⁾	> 700 000 ч	> 700 000 ч	> 700 000 ч	> 700 000 ч	> 700 000 ч
ПАРАМЕТРЫ ОКРУЖАЮЩЕЙ СРЕДЫ					
Рабочая температура	-10 °С .. +70 °С		-20 °С .. +70 °С		
Температура хранения	-40 °С .. +85 °С				
Снижение номинальной мощности	> 50 °С (2,5 % / °С)		> 40 °С (1 % / °С), > 50 °С (1,5 % / °С) при 100 В перем. тока		
Рабочая влажность воздуха	5-95 % (без образования конденсата)				
Рабочая высота	0-5000 м (0-16400 футов)				

Обозначения габаритных размеров

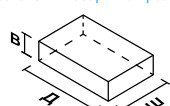

Примечания

- 1) При температуре окружающей среды 25 °С и установке в вертикальном положении.
- 2) Среднее время безотказной работы в соответствии со стандартом Telcordia SR-332 (степень надежности 90 % при 100 В перем. тока на входе и нагрузке 100 %, температуре окружающей среды 35 °С). Для PMR-5V320WC□A среднее время бесперебойной работы рассчитано без учета срока службы вентилятора.
- 3) Значения всех параметров приведены для температуры 25 °С, если не указано иное.

ИП серии PMU для монтажа на панели

Выход 13,8 В, 27,6 В

PMU



AR

ОСОБЕННОСТИ И ПРЕИМУЩЕСТВА

- Входное напряжение переменного тока выбирается переключателем
- Светодиодные индикаторы «постоянное напряжение в норме» (зеленый) и «батарея подключена с обратной полярностью» (красный)
- Нулевое время переключения с работы от сети переменного тока на работу от батареи
- Уровень токов гармоник соответствует Классу А по IEC/EN 61000-3-2
- Большое среднее время безотказной работы – более 700 000 ч в соответствии со стандартом Telcordia SR-332
- Сигналы контроля «переменное напряжение в норме», «постоянное напряжение в норме» и индикация разряда батареи
- Защита от короткого замыкания, перенапряжения, перегрузки и перегрева

ОБЩИЕ ХАРАКТЕРИСТИКИ

ВЫХОД	PMU-13V155W□BA	PMU-13V155W□CA	PMU-27V155W□BA	PMU-27V155W□CA
Выходное напряжение	V1: 13,8 В, В+: 13,3 В	V1: 13,8 В, В+: 13,3 В	V1: 27,6 В, В+: 27,1 В	V1: 27,6 В, В+: 27,1 В
Диапазон выходного напряжения	12-14 В	12-14 В	24-28 В	24-28 В
Выходной ток	V1: 9,5 А (0-11,0 А) В+: 1,5 А (0,5-1,5 А)	V1: 9,5 А (0-11,0 А) В+: 1,5 А (0,5-1,5 А)	PMU-27V155WCBA V1: 4,0 А (0-5,5 А) В+: 1,5 А (0,5-1,5 А) PMU-27V155WLBA V1: 4,3 А (0-5,5 А) В+: 1,2 А (0,50-1,2 А)	PMU-27V155WCBA V1: 4,0 А (0-5,5 А) В+: 1,5 А (0,5-1,5 А) PMU-27V155WLCA V1: 4,3 А (0-5,5 А) В+: 1,2 А (0,50-1,2 А)
Выходная мощность	151 Вт	151 Вт	151 Вт	151 Вт
Нестабильность по входному напряжению	< 0,5 % (при 90-132 В перем. тока и нагрузке 90 %, 180-264 В перем. тока и нагрузке 100 %)			
Нестабильность по нагрузке	< 1,0 % (при 90-132 В перем. тока и нагрузке 0-90 %, 180-264 В перем. тока и нагрузке 0-100 %)			
Пульсации и шум (20 МГц)	< 150 мВ пик-пик при 0 °С ... -20 °С, < 100 мВ пик-пик при > 0 °С ... 70 °С			
Нечувствительность к кратковременным исчезновениям напряжения	20 мс без батареи, подключенной к В+			
ВХОД				
Количество фаз на входе	Одна фаза			
Диапазон входного напряжения	90-132 и 180-264 В перем. тока (выбирается переключателем)			
Частота на входе	47-63 Гц			
Входной ток	< 2,5 А при 115 В перем. тока, < 1,5 А при 230 В перем. тока			
КПД ¹⁾ при нагрузке 100 %	> 85,0 % при 115 В перем. тока, > 86,0 % при 230 В перем. тока		> 88,0 % при 115 В перем. тока, > 89,0 % при 230 В перем. тока	
Макс. пусковой ток (холодный старт)	> 25 А при 115 В и 230 В перем. тока,			
Коэффициент мощности	В соответствии с IEC 61000-3-2			
Ток утечки	< 0,5 мА при 264 В перем. тока			
МЕХАНИЧЕСКИЕ ХАРАКТЕРИСТИКИ				
Крышка корпуса / Шасси	Оцинкованная сталь SGCC / Алюминий			
Размеры (Д × Ш × В)	178 × 97 × 38 мм (7,01" × 3,82" × 1,50")	178 × 97 × 38 мм (7,01" × 3,82" × 1,50")	178 × 97 × 38 мм (7,01" × 3,82" × 1,50")	178 × 97 × 38 мм (7,01" × 3,82" × 1,50")
Масса	0,59 кг (1,30 фунта)	0,6 кг (1,32 фунта)	0,59 кг (1,30 фунта)	0,60 кг (1,32 фунта)
Система охлаждения	Конвекционное охлаждение			
Среднее время безотказной работы ²⁾	> 700 000 ч	> 700 000 ч	> 700 000 ч	> 700 000 ч
ПАРАМЕТРЫ ОКРУЖАЮЩЕЙ СРЕДЫ				
Рабочая температура	-20 °С .. +70 °С			
Температура хранения	-40 °С .. +85 °С			
Снижение номинальной мощности	90-132 В перем. тока: < 0 °С (2,25 % / °С), > 50 °С (2,25 % / °С) 180-264 В перем. тока: < 0 °С (2,5 % / °С), > 50 °С (2,5 % / °С)			
Рабочая влажность воздуха	5-95 % (без образования конденсата)			
Рабочая высота	0-5000 м (0-16400 футов)			

Обозначения габаритных размеров

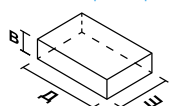

Примечания

- 1) При температуре окружающей среды 25 °С и установке в вертикальном положении.
- 2) Среднее время безотказной работы в соответствии со стандартом Telcordia SR-332 (степень надежности 90 % при 115 В перем. тока на входе и нагрузке 100 %) при установке в вертикальном положении.
- 3) Значения всех параметров приведены для температуры 25 °С, если не указано иное.

Промышленные источники питания Delta

Источники питания бескорпусного типа



AR

PJT



- Универсальный диапазон входного переменного напряжения
- Стандартный промышленный размер
- Малый ток утечки
- Конвекционное охлаждение в температурном диапазоне от -10 °C до +70 °C
- Большое среднее время безотказной работы – более 700 000 ч в соответствии со стандартом Telcordia SR-332
- Различные типы разъемов (JWT, JST, Molex)

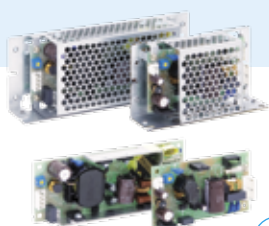

AR

PJ



- Универсальный диапазон входного переменного напряжения
- Высокий коэффициент мощности > 0,97 (для ИП мощностью 50 Вт и более)
- Небольшой пусковой ток и малый ток утечки
- Конформное покрытие собранных печатных плат для защиты от пыли и химического загрязнения
- Различные варианты конструкции ИП: на Г-образной раме, в корпусе и бескорпусного типа
- Дистанционное включение и отключение для ряда моделей
- Долговечные конденсаторы



AR

PJV



- Универсальный диапазон входного переменного напряжения
- Форсирование мощности до 200 % в течение 10 с
- Высокий коэффициент мощности > 0,97
- Небольшой пусковой ток и малый ток утечки
- Конформное покрытие собранных печатных плат для защиты от пыли и химического загрязнения
- Различные варианты конструкции ИП: на Г-образной раме, в корпусе и бескорпусного типа
- Дистанционное включение и отключение для ряда моделей

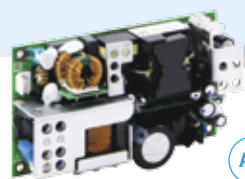

AR

PJH



- Сертификат соответствия стандартам IEC/EN 60335-1, IEC/EN 61558-1 и IEC/EN 61558-2-16 для бытовых электроприборов
- Модели с классом защиты I или II (двойная изоляция) и универсальный диапазон входного переменного напряжения
- Модели мощностью до 240 Вт с конвекционным охлаждением, мощностью 300 Вт – с вентилятором
- Стандартный промышленный размер 3 дюйма x 5 дюймов (76,2 мм x 127 мм)
- Встроенный активный корректор коэффициента мощности, дистанционное включение и отключение, возможность измерения напряжения непосредственно на нагрузке, сигнал «питание в норме»
- Потребляемая мощность без нагрузки – менее 0,5 Вт, малый ток утечки на землю – менее 0,75 мА
- Пуск при очень низкой температуре -40 °C



AR

PJU



- Универсальный диапазон входного переменного напряжения
- Нулевое время переключения с работы от сети переменного тока на работу от батареи
- Защита от подключения батареи с обратной полярностью
- Сигналы контроля «переменное напряжение в норме», «батарея разряжена»
- Защита от короткого замыкания, перенапряжения, перегрузки и перегрева
- Встроенная защита от перегрузки и короткого замыкания в режиме буферизации (разряд батареи для компенсации провалов напряжения на входе)

MDS

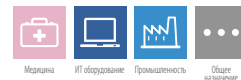

AR

- Сертификаты соответствия стандартам безопасности для медицинского и ИТ-оборудования
- Защита от перенапряжения, перегрузки, перегрева и короткого замыкания
- Малый ток прикосновения (< 0,1 мА - в нормальном состоянии, < 0,3 мА - при единичном нарушении)
- Соответствие требованиям IEC 60601-1-2 ред. 4
- Сигнал «питание в норме», возможность измерения напряжения непосредственно на нагрузке, дистанционное отключение
- Изоляция 2 × МОРП

Стр. 81-88

MEP

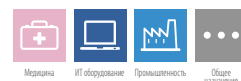

AR

- Сертификаты соответствия стандартам безопасности для медицинского и ИТ-оборудования
- Соответствие требованиям IEC 60601-1-2 ред. 4
- Малый ток утечки (< 70 мкА - в нормальном состоянии, < 210 мА - при единичном нарушении)
- Защита от перенапряжения, перегрузки, перегрева и короткого замыкания
- Среднее время безотказной работы 3 млн. часов
- Изоляция 2 × МОРП

Стр. 89

MEU

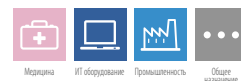

AR

- Универсальный диапазон входного переменного напряжения
- Среднее время безотказной работы до 500 000 ч
- Изоляция 2 × МОРП
- Сертификаты соответствия стандартам безопасности для медицинского и ИТ-оборудования
- Соответствие требованиям IEC 60601-1-2 ред. 4
- Защита от перенапряжения, перегрузки, перегрева и короткого замыкания

Стр. 90

Конструктивные исполнения

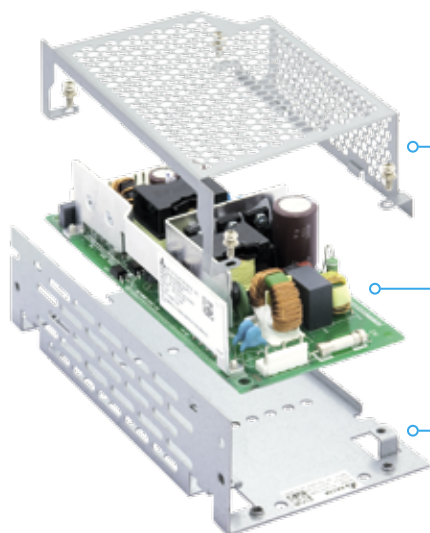

В корпусе

Бескорпусные

На Г-образной раме

Для источников питания серий PJ, PJB и PJU металлическое шасси и крышка корпуса доступны в качестве опций в зависимости от вариантов монтажа.

ИП серии PJT бескорпусного типа

Выход 12 В

PJT

ОСОБЕННОСТИ И ПРЕИМУЩЕСТВА

- Универсальный диапазон входного переменного напряжения
- Стандартный размер, небольшая занимаемая площадь
- Малый ток утечки – менее 0,1 мА
- Уровень токов гармоник соответствует Классу А по IEC/EN 61000-3-2
- Большое среднее время безотказной работы – более 700 000 ч в соответствии со стандартом Telcordia SR-332
- Защита от короткого замыкания, перенапряжения, перегрузки и перегрева



ОБЩИЕ ХАРАКТЕРИСТИКИ

ВЫХОД	PJT-12V40WBA□	PJT-12V65WBA□	PJT-12V100WBA□	PJT-12V100WBB□
Выходное напряжение	12 В	12 В	12 В	12 В
Выходной ток	3,33 А	5,0 А	8,33А	6,67 А (конвекция) 8,33 А (принуд. охл.)
Выходная мощность	40 Вт	60 Вт	100 Вт	80 Вт (конвекция) 100 Вт (принуд. охл.)
Нестабильность по входному напряжению	< 0,5 %			
Нестабильность по нагрузке	< 1,0 %			
Пulsации и шум (20 МГц)	< 120 мВ пик-пик			
Нечувствительность к кратковременным исчезновениям напряжения	18 мс тип. при 115 В перем. тока, 90 мс тип. при 230 В перем. тока	16 мс тип. при 115 В перем. тока, 80 мс тип. при 230 В перем. тока	20 мс тип. при 115 В и 230 В перем. тока	10 мс тип. при 115 В и 230 В перем. тока
ВХОД				
Количество фаз на входе	Одна фаза			
Диапазон входного напряжения	90-264 В перем. тока			
Частота на входе	47-63 Гц			
Входной ток	0,85 А тип. при 115 В перем. тока	1,50 А тип. при 115 В перем. тока		2,50 А тип. при 115 В перем. тока
КПД ¹⁾ при нагрузке 100 %	85,0 % тип. при 115 В перем. тока, 86,0 % тип. при 230 В перем. тока	86,0 % тип. при 115 В перем. тока, 86,5 % тип. при 230 В перем. тока	86,5 % тип. при 115 В и 230 В перем. тока	86,0 % тип. при 115 В перем. тока, 88,0 % тип. при 230 В перем. тока
Макс. пусковой ток (холодный старт)	30 А тип. при 115 В перем. тока, 60 А тип. при 230 В перем. тока			
Коэффициент мощности	В соответствии с EN 61000-3-2			
Ток утечки	< 0,1 мА при 240 В перем. тока			
МЕХАНИЧЕСКИЕ ХАРАКТЕРИСТИКИ				
Крышка корпуса / Шасси	-			
Размеры (Д × Ш × В)	76,2 × 50,8 × 22,9 мм (3,00" × 2,00" × 0,90")	101,6 × 50,8 × 30 мм (4,00" × 2,00" × 1,18")	127 × 76,2 × 31 мм (5,00" × 3,00" × 1,22")	101,6 × 50,8 × 31,8 мм (4,00" × 2,00" × 1,25")
Масса	0,08 кг (0,18 фунта)	0,13 кг (0,29 фунта)	0,21 кг (0,46 фунта)	0,15 кг (0,33 фунта)
Система охлаждения	Конвекционное охлаждение			
Среднее время безотказной работы ²⁾	> 700 000 ч	> 700 000 ч	> 700 000 ч	> 700 000 ч
ПАРАМЕТРЫ ОКРУЖАЮЩЕЙ СРЕДЫ				
Рабочая температура	-10 °C .. +70 °C			
Температура хранения	-40 °C .. +85 °C			
Снижение номинальной мощности	> 50 °C (2,5 % / °C)			С конвекционным охлаждением: > 50 °C (2% / °C) С принудительным охлаждением: > 50 °C (2,5 % / °C)
Рабочая влажность воздуха	10-95 % (без образования конденсата)			
Рабочая высота	0-5000 м (0-16400 футов)			

Обозначения габаритных размеров

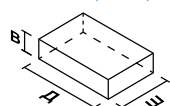

Примечания

- 1) При температуре окружающей среды 25 °C.
- 2) Среднее время безотказной работы в соответствии со стандартом Telcordia SR-332 (при 115 В перем. тока на входе и нагрузке 100 %).
- 3) Значения всех параметров приведены для температуры 25 °C, если не указано иное.

PJT

ОСОБЕННОСТИ И ПРЕИМУЩЕСТВА

- Универсальный диапазон входного переменного напряжения
- Стандартный размер, небольшая занимаемая площадь
- Малый ток утечки – менее 0,1 мА
- Уровень токов гармоник соответствует Классу А по IEC/EN 61000-3-2
- Большое среднее время безотказной работы – более 700 000 ч в соответствии со стандартом Telcordia SR-332
- Защита от короткого замыкания, перенапряжения, перегрузки и перегрева



AR

ОБЩИЕ ХАРАКТЕРИСТИКИ

ВЫХОД	PJT-15V40WBA□	PJT-15V65WBA□	PJT-15V100WBA□	PJT-15V100WBB□
Выходное напряжение	15 В	15 В	15 В	15 В
Выходной ток	2,67 А	4,2 А	6,67 А	5,33 А (конвекция) 6,67 А (принуд. охл.)
Выходная мощность	40 Вт	63 Вт	100 Вт	80 Вт (конвекция) 100 Вт (принуд. охл.)
Нестабильность по входному напряжению	< 0,5 %			
Нестабильность по нагрузке	< 1,0 %			
Пulsации и шум (20 МГц)	< 150 мВ пик-пик			
Нечувствительность к кратковременным исчезновениям напряжения	18 мс тип. при 115 В перем. тока, 90 мс тип. при 230 В перем. тока	16 мс тип. при 115 В перем. тока, 80 мс тип. при 230 В перем. тока	20 мс тип. при 115 В и 230 В перем. тока	10 мс тип. при 115 В и 230 В перем. тока
ВХОД				
Количество фаз на входе	Одна фаза			
Диапазон входного напряжения	90-264 В перем. тока			
Частота на входе	47-63 Гц			
Входной ток	0,85 А тип. при 115 В перем. тока	1,50 А тип. при 115 В перем. тока		2,50 А тип. при 115 В перем. тока
КПД ¹⁾ при нагрузке 100 %	86,0 % тип. при 115 В перем. тока, 87,0 % тип. при 230 В перем. тока	87,0 % тип. при 115 В перем. тока, 88,5 % тип. при 230 В перем. тока	87,5 % тип. при 115 В и 230 В перем. тока	87,0 % тип. при 115 В перем. тока, 89,0 % тип. при 230 В перем. тока
Макс. пусковой ток (холодный старт)	30 А тип. при 115 В перем. тока, 60 А тип. при 230 В перем. тока			
Коэффициент мощности	В соответствии с EN 61000-3-2			
Ток утечки	< 0,1 мА при 240 В перем. тока			
МЕХАНИЧЕСКИЕ ХАРАКТЕРИСТИКИ				
Крышка корпуса / Шасси	-			
Размеры (Д × Ш × В)	76,2 × 50,8 × 22,9 мм (3,00" × 2,00" × 0,90")	101,6 × 50,8 × 30 мм (4,00" × 2,00" × 1,18")	127 × 76,2 × 31 мм (5,00" × 3,00" × 1,22")	101,6 × 50,8 × 31,8 мм (4,00" × 2,00" × 1,25")
Масса	0,08 кг (0,18 фунта)	0,13 кг (0,29 фунта)	0,21 кг (0,46 фунта)	0,15 кг (0,33 фунта)
Система охлаждения	Конвекционное охлаждение			Конвекционное / Принудительное
Среднее время безотказной работы ²⁾	> 700 000 ч	> 700 000 ч	> 700 000 ч	> 700 000 ч
ПАРАМЕТРЫ ОКРУЖАЮЩЕЙ СРЕДЫ				
Рабочая температура	-10 °C .. +70 °C			
Температура хранения	-40 °C .. +85 °C			
Снижение номинальной мощности	> 50 °C (2,5 % / °C)			С конвекционным охлаждением: > 50 °C (2% / °C) С принудительным охлаждением: > 50 °C (2,5 % / °C)
Рабочая влажность воздуха	10-95 % (без образования конденсата)			
Рабочая высота	0-5000 м (0-16400 футов)			

Обозначения габаритных размеров

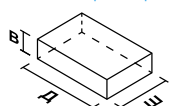

Примечания

- 1) При температуре окружающей среды 25 °C.
- 2) Среднее время безотказной работы в соответствии со стандартом Telcordia SR-332 (при 115 В перем. тока на входе и нагрузке 100 %).
- 3) Значения всех параметров приведены для температуры 25 °C, если не указано иное.

ИП серии PJT бескорпусные

Выход 18 В

PJT

ОСОБЕННОСТИ И ПРЕИМУЩЕСТВА

- Универсальный диапазон входного переменного напряжения
- Стандартный размер, небольшая занимаемая площадь
- Малый ток утечки – менее 0,1 мА
- Уровень токов гармоник соответствует Классу А по IEC/EN 61000-3-2
- Большое среднее время безотказной работы – более 700 000 ч в соответствии со стандартом Telcordia SR-332
- Защита от короткого замыкания, перенапряжения, перегрузки и перегрева



ОБЩИЕ ХАРАКТЕРИСТИКИ

ВЫХОД	PJT-18V40WBA□	PJT-18V65WBA□	PJT-18V100WBA□	PJT-18V100WBB□
Выходное напряжение	18 В	18 В	18 В	18 В
Выходной ток	2,22 А	3,61 А	5,55 А	4,44 А (конвекция) 5,55 А (принуд. охл.)
Выходная мощность	40 Вт	65 Вт	100 Вт	80 Вт (конвекция) 100 Вт (принуд. охл.)
Нестабильность по входному напряжению	< 0,5 %			
Нестабильность по нагрузке	< 1,0 %			
Пulsации и шум (20 МГц)	< 180 мВ пик-пик			
Нечувствительность к кратковременным исчезновениям напряжения	18 мс тип. при 115 В перем. тока, 90 мс тип. при 230 В перем. тока	16 мс тип. при 115 В перем. тока, 80 мс тип. при 230 В перем. тока	20 мс тип. при 115 В и 230 В перем. тока	10 мс тип. при 115 В и 230 В перем. тока
ВХОД				
Количество фаз на входе	Одна фаза			
Диапазон входного напряжения	90-264 В перем. тока			
Частота на входе	47-63 Гц			
Входной ток	0,85 А тип. при 115 В перем. тока	1,50 А тип. при 115 В перем. тока		2,50 А тип. при 115 В перем. тока
КПД ¹⁾ при нагрузке 100 %	86,0 % тип. при 115 В и 230 В перем. тока	87,0 % тип. при 115 В перем. тока, 88,0 % тип. при 230 В перем. тока	87,5 % тип. при 115 В и 230 В перем. тока	87,0 % тип. при 115 В перем. тока, 89,0 % тип. при 230 В перем. тока
Макс. пусковой ток (холодный старт)	30 А тип. при 115 В перем. тока, 60 А тип. при 230 В перем. тока			
Коэффициент мощности	В соответствии с EN 61000-3-2			
Ток утечки	< 0,1 мА при 240 В перем. тока			
МЕХАНИЧЕСКИЕ ХАРАКТЕРИСТИКИ				
Крышка корпуса / Шасси	-			
Размеры (Д × Ш × В)	76,2 × 50,8 × 22,9 мм (3,00" × 2,00" × 0,90")	101,6 × 50,8 × 30 мм (4,00" × 2,00" × 1,18")	127 × 76,2 × 31 мм (5,00" × 3,00" × 1,22")	101,6 × 50,8 × 31,8 мм (4,00" × 2,00" × 1,25")
Масса	0,08 кг (0,18 фунта)	0,13 кг (0,29 фунта)	0,21 кг (0,46 фунта)	0,15 кг (0,33 фунта)
Система охлаждения	Конвекционное охлаждение			Конвекционное / Принудительное
Среднее время безотказной работы ²⁾	> 700 000 ч	> 700 000 ч	> 700 000 ч	> 700 000 ч
ПАРАМЕТРЫ ОКРУЖАЮЩЕЙ СРЕДЫ				
Рабочая температура	-10 °С .. +70 °С			
Температура хранения	-40 °С .. +85 °С			
Снижение номинальной мощности	> 50 °С (2,5 % / °С)			С конвекционным охлаждением: > 50 °С (2% / °С) С принудительным охлаждением: > 50 °С (2,5 % / °С)
Рабочая влажность воздуха	10-95 % (без образования конденсата)			
Рабочая высота	0-5000 м (0-16400 футов)			

Обозначения габаритных размеров

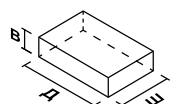

Примечания

- 1) При температуре окружающей среды 25 °С.
- 2) Среднее время безотказной работы в соответствии со стандартом Telcordia SR-332 (при 115 В перем. тока на входе и нагрузке 100 %).
- 3) Значения всех параметров приведены для температуры 25 °С, если не указано иное.

Выход 24 В, 27 В

PJT

ОСОБЕННОСТИ И ПРЕИМУЩЕСТВА

- Универсальный диапазон входного переменного напряжения
- Стандартный размер, небольшая занимаемая площадь
- Малый ток утечки
- Уровень токов гармоник соответствует Классу А по IEC/EN 61000-3-2
- Большое среднее время безотказной работы – более 700 000 ч в соответствии со стандартом Telcordia SR-332
- Защита от короткого замыкания, перенапряжения, перегрузки и перегрева



ОБЩИЕ ХАРАКТЕРИСТИКИ

ВЫХОД	PJT-24V40WBA□	PJT-24V65WBA□	PJT-24V100WBA□	PJT-24V100WBB□	PJT-27V150WBNA
Выходное напряжение	24 В	24 В	24 В	24 В	V1: 27 В, V _{SB} : 12 В
Выходной ток	1,66 А	2,71 А	4,17 А	3,33 А (конвекция) 4,17 А (принуд. охл.)	V1: 5,55 А V _{SB} : 0,5 А
Выходная мощность	40 Вт	65 Вт	100 Вт	80 Вт (конвекция) 100 Вт (принуд. охл.)	V1: 150 Вт V _{SB} : 6 Вт
Нестабильность по входному напряжению	< 0,5 %				< 0,5 % (при 90-264 В перем. тока на входе и нагрузке 100 %)
Нестабильность по нагрузке	< 1,0 %				< 1,0 % (при 90-264 В перем. тока на входе и нагрузке 0-100 %)
Пульсации и шум (20 МГц)	< 240 мВ пик-пик				V1: < 150 мВ пик-пик, V _{SB} : < 75 мВ пик-пи
Нечувствительность к кратковременным исчезновениям напряжения	18 мс тип. при 115 В перем. тока, 90 мс тип. при 230 В перем. тока	16 мс тип. при 115 В перем. тока, 80 мс тип. при 230 В перем. тока	20 мс тип. при 115 В и 230 В перем. тока	10 мс тип. при 115 В и 230 В перем. тока	> 40 мс при 115 В и 230 В перем. тока
ВХОД					
Количество фаз на входе	Одна фаза				
Диапазон входного напряжения	90-264 В перем. тока				85-264 В перем. тока
Частота на входе	47-63 Гц				
Входной ток	0,85 А тип. при 115 В перем. тока	1,50 А тип. при 115 В перем. тока		2,50 А тип. при 115 В перем. тока	< 1,80 А при 115 В перем. тока, < 0,90 А при 230 В перем. тока
КПД ¹⁾ при нагрузке 100 %	86,0 % тип. при 115 В перем. тока, 87,0 % тип. при 230 В перем. тока	87,0 % тип. при 115 В и 230 В перем. тока	88,0 % тип. при 115 В и 230 В перем. тока	88,0 % тип. при 115 В перем. тока, 89,0 % тип. при 230 В перем. тока	> 88,5 % при 115 В перем. тока, > 89,5 % при 230 В перем. тока
Макс. пусковой ток (холодный старт)	30 А тип. при 115 В перем. тока, 60 А тип. при 230 В перем. тока				< 50 А при 115 В перем. тока, < 100 А при 230 В перем. тока
Коэффициент мощности	В соответствии с EN 61000-3-2				> 0,99 при 115 В перем. тока, > 0,93 при 230 В перем. тока
Ток утечки	< 0,1 мА при 240 В перем. тока				< 0,25 мА при 264 В перем. тока
МЕХАНИЧЕСКИЕ ХАРАКТЕРИСТИКИ					
Крышка корпуса / Шасси	-				
Размеры (Д × Ш × В)	76,2 × 50,8 × 22,9 мм (3,00" × 2,00" × 0,90")	101,6 × 50,8 × 30 мм (4,00" × 2,00" × 1,18")	127 × 76,2 × 31 мм (5,00" × 3,00" × 1,22")	101,6 × 50,8 × 31,8 мм (4,00" × 2,00" × 1,25")	127 × 76,2 × 36,5 мм (5,00" × 3,00" × 1,44")
Масса	0,08 кг (0,18 фунта)	0,13 кг (0,29 фунта)	0,21 кг (0,46 фунта)	0,15 кг (0,33 фунта)	0,37 кг (0,82 фунта)
Система охлаждения	Конвекционное охлаждение			Конвекционное / Принудительное	Конвекционное охлаждение
Среднее время безотказной работы ²⁾	> 700 000 ч	> 700 000 ч	> 700 000 ч	> 700 000 ч	> 700 000 ч
ПАРАМЕТРЫ ОКРУЖАЮЩЕЙ СРЕДЫ					
Рабочая температура	-10 °C .. +70 °C				
Температура хранения	-40 °C .. +85 °C				
Снижение номинальной мощности	PJT-24V40WBA□, PJT-24V65WBA□, PJT-24V100WBA□, PJT-27V150WBNA□: > 50 °C (2,5 % / °C) PJT-24V100WBB□: С конвекционным охлаждением: > 50 °C (2 % / °C); с принудительным охлаждением > 50 °C (2,5 % / °C)				
Рабочая влажность воздуха	10-95 % (без образования конденсата); PJT-27V150WBNA: 5-95 % (без образования конденсата)				
Рабочая высота	0-5000 м (0-16400 футов)				

Обозначения габаритных размеров

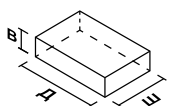

Примечания

- 1) При температуре окружающей среды 25 °C.
- 2) Среднее время безотказной работы в соответствии со стандартом Telcordia SR-332 (при 115 В перем. тока на входе и нагрузке 100 %).
- 3) Значения всех параметров приведены для температуры 25 °C, если не указано иное.

ИП серии PJ бескорпусные

Выход 12 В



PJ

ОСОБЕННОСТИ И ПРЕИМУЩЕСТВА

- Универсальный диапазон входного переменного напряжения
- Высокий коэффициент мощности > 0,97 (для ИП мощностью 50 Вт и более)
- Небольшой пусковой ток и малый ток утечки
- Уровень токов гармоник соответствует Классу А по IEC/EN 61000-3-2; а также Классам А и D для моделей мощностью 50 Вт и более
- Конформное покрытие собранных печатных плат для защиты от пыли и химического загрязнения
- Различные варианты конструкции ИП: на Г-образной раме, в корпусе и бескорпусного типа
- Дистанционное включение и отключения для ряда моделей
- Долговечные конденсаторы

AR

ОБЩИЕ ХАРАКТЕРИСТИКИ

ВЫХОД	PJ-12V15W□□NA	PJ-12V30W□□NA	PJ-12V50W□□NA	PJ-12V100W□□A	PJ-12V150W□□A
Выходное напряжение	12 В	12 В	12 В	12 В	12 В
Диапазон выходного напряжения	10,8-13,2 В	10,8-13,2 В	10,8-13,2 В	10,8-13,2 В	10,8-13,2 В
Выходной ток	1,3 А	2,5 А	4,3 А	8,5 А	12,5 А
Выходная мощность	15,6 Вт	30 Вт	51,6 Вт	102 Вт	150 Вт
Нестабильность по входному напряжению	< 48 мВ				
Нестабильность по нагрузке	< 100 мВ				
Пульсации и шум (20 МГц)	< 150 мВ пик-пик				
Нечувствительность к кратковременным исчезновениям напряжения	20 мс тип. при 100 В перем. тока				
ВХОД					
Количество фаз на входе	Одна фаза				
Диапазон входного напряжения	85-264 В перем. тока				
Частота на входе	47-63 Гц				
Входной ток	0,35 А тип. при 115 В перем. тока, 0,20 А тип. при 200 В перем. тока	0,65 А тип. при 100 В перем. тока, 0,35 А тип. при 200 В перем. тока	0,65 А тип. при 100 В перем. тока, 0,35 А тип. при 200 В перем. тока	1,30 А тип. при 115 В перем. тока, 0,65 А тип. при 200 В перем. тока	1,90 А тип. при 115 В перем. тока, 0,95 А тип. при 200 В перем. тока
КПД ¹⁾ при нагрузке 100 %	81,0 % тип. при 100 В перем. тока, 82,5 % тип. при 200 В перем. тока	83,0 % тип. при 100 В перем. тока, 85,0 % тип. при 200 В перем. тока	83,0 % тип. при 100 В перем. тока, 85,0 % тип. при 200 В перем. тока	85,0 % тип. при 100 В перем. тока, 87,5 % тип. при 200 В перем. тока	88,0 % тип. при 100 В перем. тока, 91,0 % тип. при 200 В перем. тока
Макс. пусковой ток (холодный старт)	15 А тип. при 100 В перем. тока, 30 А тип. при 200 В перем. тока				
Коэффициент мощности	В соответствии с EN 61000-3-2		0,98 тип. при 100 В перем. тока, 0,97 тип. при 200 В перем. тока	0,99 тип. при 100 В перем. тока, 0,98 тип. при 200 В перем. тока	0,99 тип. при 100 В перем. тока, 0,97 тип. при 200 В перем. тока
Ток утечки	< 0,1 мА при 100 В перем. тока, < 0,2 мА при 240 В перем. тока			< 0,2 мА при 100 В перем. тока, < 0,4 мА при 240 В перем. тока	
МЕХАНИЧЕСКИЕ ХАРАКТЕРИСТИКИ					
Крышка корпуса / Шасси	Сталь SGCC				
Размеры (Д × Ш × В) ²⁾	87,5 × 50 × 22 мм (3,44" × 1,97" × 0,87")	105 × 50 × 25,6 мм (4,13" × 1,97" × 1,01")	132 × 50 × 26,6 мм (5,20" × 1,97" × 1,05")	155 × 62 × 33,5 мм (6,10" × 2,44" × 1,32")	160 × 75 × 37 мм (6,30" × 2,95" × 1,46")
Масса ²⁾	0,06 кг (0,13 фунта)	0,11 кг (0,24 фунта)	0,16 кг (0,35 фунта)	0,26 кг (0,57 фунта)	0,30 кг (0,66 фунта)
Система охлаждения	Конвекционное охлаждение				
Среднее время безотказной работы ³⁾	> 200 000 ч	> 200 000 ч	> 200 000 ч	> 200 000 ч	> 200 000 ч
ПАРАМЕТРЫ ОКРУЖАЮЩЕЙ СРЕДЫ					
Рабочая температура	-10 °C .. +70 °C				
Температура хранения	-25 °C .. +75 °C				
Снижение номинальной мощности ²⁾	> 50 °C (2,5 % / °C)				> 50 °C (2 % / °C)
Рабочая влажность воздуха	5-95 % (без образования конденсата)				
Рабочая высота	0-5000 м (0-16400 футов)				

Обозначения габаритных размеров

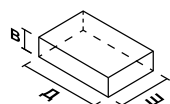

Примечания

- 1) При температуре окружающей среды 25 °C.
- 2) Для ИП бескорпусного типа (без шасси и крышки).
- 3) Среднее время безотказной работы в соответствии с JEITA RCR-9102B.
- 4) Значения всех параметров приведены для температуры 25 °C, если не указано иное.

PJ

ОСОБЕННОСТИ И ПРЕИМУЩЕСТВА

- Универсальный диапазон входного переменного напряжения
- Высокий коэффициент мощности > 0,97 (для ИП мощностью 50 Вт и более)
- Небольшой пусковой ток и малый ток утечки
- Уровень токов гармоник соответствует Классу А по IEC/EN 61000-3-2; а также Классам А и D для моделей мощностью 50 Вт и более
- Конформное покрытие собранных печатных плат для защиты от пыли и химического загрязнения
- Различные варианты конструкции ИП: на Г-образной раме, в корпусе и бескорпусного типа
- Дистанционное включение и отключения для ряда моделей
- Долговечные конденсаторы



AR

ОБЩИЕ ХАРАКТЕРИСТИКИ

ВЫХОД	PJ-24V30W□□NA	PJ-24V50W□□NA	PJ-24V100W□□□A	PJ-24V150W□□□A
Выходное напряжение	24 В	24 В	24 В	24 В
Диапазон выходного напряжения	21,6-26,4 В	21,6-26,4 В	21,6-26,4 В	21,6-26,4 В
Выходной ток	1,3 А	2,1 А	4,3 А	6,3 А
Выходная мощность	31,2 Вт	50,4 Вт	103,2 Вт	150 Вт
Нестабильность по входному напряжению	< 96 мВ			
Нестабильность по нагрузке	< 150 мВ			
Пульсации и шум (20 МГц)	< 150 мВ пик-пик			
Нечувствительность к кратковременным исчезновениям напряжения	20 мс тип. при 100 В перем. тока			
ВХОД				
Количество фаз на входе	Одна фаза			
Диапазон входного напряжения	85-264 В перем. тока			
Частота на входе	47-63 Гц			
Входной ток	0,65 А тип. при 115 В перем. тока, 0,35 А тип. при 200 В перем. тока	0,65 А тип. при 115 В перем. тока, 0,35 А тип. при 200 В перем. тока	1,30 А тип. при 115 В перем. тока, 0,65 А тип. при 200 В перем. тока	1,90 А тип. при 115 В перем. тока, 0,95 А тип. при 200 В перем. тока
КПД ¹⁾ при нагрузке 100 %	85,0 % тип. при 100 В перем. тока, 86,0 % тип. при 200 В перем. тока	84,5 % тип. при 100 В перем. тока, 87,0 % тип. при 200 В перем. тока	86,0 % тип. при 100 В перем. тока, 89,0 % тип. при 200 В перем. тока	88,0 % тип. при 100 В перем. тока, 91,0 % тип. при 200 В перем. тока
Макс. пусковой ток (холодный старт)	15 А тип. при 100 В перем. тока, 30 А тип. при 200 В перем. тока			
Коэффициент мощности	В соответствии с EN 61000-3-2	0,98 тип. при 100 В перем. тока, 0,97 тип. при 200 В перем. тока	0,99 тип. при 100 В перем. тока, 0,98 тип. при 200 В перем. тока	0,99 тип. при 100 В перем. тока, 0,97 тип. при 200 В перем. тока
Ток утечки	< 0,1 мА при 100 В перем. тока, < 0,2 мА при 240 В перем. тока		< 0,2 мА при 100 В перем. тока, < 0,4 мА при 240 В перем. тока	
МЕХАНИЧЕСКИЕ ХАРАКТЕРИСТИКИ				
Крышка корпуса / Шасси	Сталь SGCC			
Размеры (Д × Ш × В) ²⁾	105 × 50 × 25,6 мм (4,13" × 1,97" × 1,01")	132 × 50 × 26,6 мм (5,20" × 1,97" × 1,05")	155 × 62 × 33,5 мм (6,10" × 2,44" × 1,32")	160 × 75 × 37 мм (6,30" × 2,95" × 1,46")
Масса ²⁾	0,11 кг (0,24 фунта)	0,16 кг (0,35 фунта)	0,26 кг (0,57 фунта)	0,29 кг (0,64 фунта)
Система охлаждения	Конвекционное охлаждение			
Среднее время безотказной работы ³⁾	> 200 000 ч	> 200 000 ч	> 200 000 ч	> 200 000 ч
ПАРАМЕТРЫ ОКРУЖАЮЩЕЙ СРЕДЫ				
Рабочая температура	-10 °C .. +70 °C			
Температура хранения	-25 °C .. +75 °C			
Снижение номинальной мощности ²⁾	> 50 °C (2,5 % / °C)		> 50 °C (2% / °C)	
Рабочая влажность воздуха	5-95 % (без образования конденсата)			
Рабочая высота	0-5000 м (0-16400 футов)			

Обозначения габаритных размеров

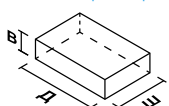

Примечания

- 1) При температуре окружающей среды 25 °C.
- 2) Для ИП бескорпусного типа (без шасси и крышки).
- 3) Среднее время безотказной работы в соответствии с JEITA RCR-9102B.
- 4) Значения всех параметров приведены для температуры 25 °C, если не указано иное.

ИП серии PJ бескорпусные

Выход 5 В, 48 В



AR

PJ

ОСОБЕННОСТИ И ПРЕИМУЩЕСТВА

- Универсальный диапазон входного переменного напряжения
- Высокий коэффициент мощности > 0,97 (для ИП мощностью 50 Вт и более)
- Небольшой пусковой ток и малый ток утечки
- Уровень токов гармоник соответствует Классу А по IEC/EN 61000-3-2; а также Классам А и D для моделей мощностью 50 Вт
- Конформное покрытие собранных печатных плат для защиты от пыли и химического загрязнения
- Различные варианты конструкции ИП: на Г-образной раме, в корпусе и бескорпусного типа
- Долговечные конденсаторы

ОБЩИЕ ХАРАКТЕРИСТИКИ

ВЫХОД	PJ-5V15W□□A	PJ-48V50W□□A
Выходное напряжение	5 В	48 В
Диапазон выходного напряжения	4,50-5,50 В	43,2-52,8 В
Выходной ток	3,0 А	1,1 А
Выходная мощность	15 Вт	52,8 Вт
Нестабильность по входному напряжению	< 20 мВ	< 192 мВ
Нестабильность по нагрузке	< 40 мВ	< 240 мВ
Пульсации и шум (20 МГц)	< 120 мВ пик-пик	< 250 мВ пик-пик
Нечувствительность к кратковременным исчезновениям напряжения	20 мс тип. при 100 В перем. тока	
ВХОД		
Количество фаз на входе	Одна фаза	
Диапазон входного напряжения	85-264 В перем. тока	
Частота на входе	47-63 Гц	
Входной ток	0,35 А тип. при 115 В перем. тока, 0,20 А тип. при 200 В перем. тока	0,65 А тип. при 115 В перем. тока, 0,35 А тип. при 200 В перем. тока
КПД ¹⁾ при нагрузке 100 %	78,0 % тип. при 100 В перем. тока, 79,5 % тип. при 200 В перем. тока	83,0 % тип. при 100 В перем. тока, 85,0 % тип. при 200 В перем. тока
Макс. пусковой ток (холодный старт)	15 А тип. при 100 В перем. тока, 30 А тип. при 200 В перем. тока	
Коэффициент мощности	В соответствии с EN 61000-3-2	0,98 тип. при 100 В перем. тока, 0,97 тип. при 200 В перем. тока
Ток утечки	< 0,1 мА при 100 В перем. тока, < 0,2 мА при 240 В перем. тока	
МЕХАНИЧЕСКИЕ ХАРАКТЕРИСТИКИ		
Крышка корпуса / Шасси	Сталь SGCC	
Размеры (Д × Ш × В) ²⁾	87,5 × 50 × 22 мм (3,44" × 1,97" × 0,87")	132 × 50 × 26,6 мм (5,20" × 1,97" × 1,05")
Масса ²⁾	0,06 кг (0,13 фунта)	0,16 кг (0,35 фунта)
Система охлаждения	Конвекционное охлаждение	
Среднее время безотказной работы ³⁾	> 200 000 ч	> 200 000 ч
ПАРАМЕТРЫ ОКРУЖАЮЩЕЙ СРЕДЫ		
Рабочая температура	-10 °C .. +70 °C	
Температура хранения	-25 °C .. +75 °C	
Снижение номинальной мощности ²⁾	> 50 °C (2,5 % / °C)	
Рабочая влажность воздуха	5-95 % (без образования конденсата)	
Рабочая высота	0-5000 м (0-16400 футов)	

Обозначения габаритных размеров

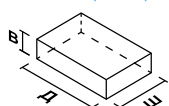

Примечания

- 1) При температуре окружающей среды 25 °C.
- 2) Для ИП бескорпусного типа (без шасси и крышки).
- 3) Среднее время безотказной работы в соответствии с JEITA RCR-9102B.
- 4) Значения всех параметров приведены для температуры 25 °C, если не указано иное.

ИП серии PJB бескорпусного типа

Выход 24 В

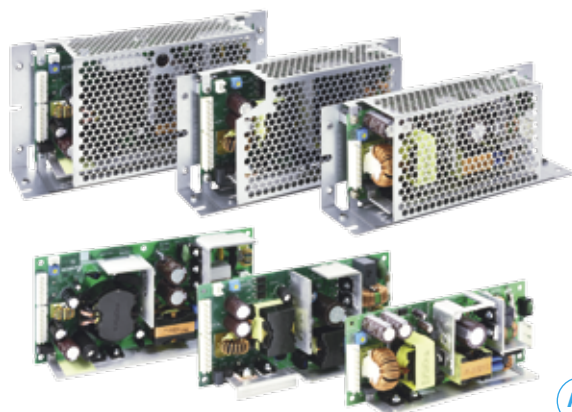

PJB

ОСОБЕННОСТИ И ПРЕИМУЩЕСТВА

- Универсальный диапазон входного переменного напряжения
- Форсирование мощности до 200 % в течение 10 с
- Высокий коэффициент мощности > 0,97
- Небольшой пусковой ток и малый ток утечки
- Уровень токов гармоник соответствует Классу А по IEC/EN 61000-3-2
- Конформное покрытие собранных печатных плат для защиты от пыли и химического загрязнения
- Различные варианты конструкции ИП: на Г-образной раме, в корпусе и бескорпусного типа
- Дистанционное включение и отключения для ряда моделей

AR

ОБЩИЕ ХАРАКТЕРИСТИКИ

ВЫХОД	PJB-24V100W□□A	PJB-24V150W□□A	PJB-24V240W□□A
Выходное напряжение	24 В	24 В	24 В
Диапазон выходного напряжения	21,6-26,4 В	21,6-26,4 В	21,6-26,4 В
Выходной ток	4,3 А (8,6 А в теч. 10 с)	6,3 А (12,6 А в теч. 10 с)	10,0 А (20,0 А в теч. 10 с)
Выходная мощность	103,2 Вт (206,4 Вт в теч. 10 с)	151,2 Вт (302,4 Вт в теч. 10 с)	240 Вт (480 Вт в теч. 10 с)
Нестабильность по входному напряжению	< 96 мВ		
Нестабильность по нагрузке	< 150 мВ		
Пульсации и шум (20 МГц)	< 150 мВ пик-пик		
Нечувствительность к кратковременным исчезновениям напряжения	20 мс тип. при 100 В перем. тока		
ВХОД			
Количество фаз на входе	Одна фаза		
Диапазон входного напряжения	85-264 В перем. тока		
Частота на входе	47-63 Гц		
Входной ток	1,30 А тип. при 100 В перем. тока, 0,65 А тип. при 200 В перем. тока	1,90 А тип. при 100 В перем. тока, 0,95 А тип. при 200 В перем. тока	2,80 А тип. при 100 В перем. тока, 1,50 А тип. при 200 В перем. тока
КПД ¹⁾ при нагрузке 100 %	86,5 % тип. при 100 В перем. тока, 89,0 % тип. при 200 В перем. тока	88,0 % тип. при 100 В перем. тока, 90,5 % тип. при 230 В перем. тока	91,0 % тип. при 100 В перем. тока, 92,5 % тип. при 230 В перем. тока
Макс. пусковой ток (холодный старт)	15 А тип. при 100 В перем. тока, 30 А тип. при 200 В перем. тока		
Коэффициент мощности	0,98 тип. при 100 В перем. тока, 0,97 тип. при 200 В перем. тока	0,98 тип. при 100 В перем. тока, 0,95 тип. при 200 В перем. тока	0,98 тип. при 100 В перем. тока, 0,97 тип. при 200 В перем. тока
Ток утечки	< 0,2 мА при 100 В перем. тока, < 0,4 мА при 240 В перем. тока		
МЕХАНИЧЕСКИЕ ХАРАКТЕРИСТИКИ			
Крышка корпуса / Шасси	Сталь SGCC		
Размеры (Д × Ш × В) ²⁾	155 × 62 × 33,5 мм (6,10" × 2,44" × 1,32")	160 × 75 × 37 мм (6,30" × 2,95" × 1,46")	180 × 84 × 42 мм (7,09" × 3,31" × 1,65")
Масса ²⁾	0,26 кг (0,57 фунта)	0,31 кг (0,68 фунта)	0,44 кг (0,97 фунта)
Система охлаждения	Конвекционное охлаждение		
Среднее время безотказной работы ³⁾	> 200 000 ч	> 200 000 ч	> 200 000 ч
ПАРАМЕТРЫ ОКРУЖАЮЩЕЙ СРЕДЫ			
Рабочая температура	-10 °С .. +70 °С		
Температура хранения	-25 °С .. +75 °С		
Снижение номинальной мощности ²⁾	> 50 °С (2,5 % / °С)	> 50 °С (2% / °С)	
Рабочая влажность воздуха	5-95 % (без образования конденсата)		
Рабочая высота	0-5000 м (0-16400 футов)		Применение в оборудовании ИТ: 0-5000 м (0-16400 футов) PSE Класс 1: 0-2000 м (0-6560 футов)

Обозначения габаритных размеров

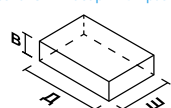

Примечания

- 1) При температуре окружающей среды 25 °С.
- 2) Для ИП бескорпусного типа (без шасси и крышки).
- 3) Среднее время безотказной работы в соответствии с JEITA RCR-9102В.
- 4) Значения всех параметров приведены для температуры 25 °С, если не указано иное.

ИП серии P1H бескорпусные

Выход 24 В, 36 В

P1H

ОСОБЕННОСТИ И ПРЕИМУЩЕСТВА



- Сертификат соответствия стандартам IEC/EN 60335-1, IEC/EN 61558-1 и IEC/EN 61558-2-16 для бытовых электроприборов, степень загрязнения 3
- Модели с классом защиты I или II (двойная изоляция) и универсальный диапазон входного переменного напряжения
- Модели мощностью до 240 Вт с конвекционным охлаждением, мощностью 300 Вт – с вентилятором
- Стандартный промышленный размер 3 дюйма x 5 дюймов (76,2 мм x 127 мм)
- Встроенный активный корректор коэффициента мощности, дистанционное включение и отключение, возможность измерения напряжения непосредственно на нагрузке, сигнал «питание в норме»
- Потребляемая мощность без нагрузки – менее 0,5 Вт, малый ток утечки на землю – менее 0,75 мА
- Пуск при очень низкой температуре -40 °С

ОБЩИЕ ХАРАКТЕРИСТИКИ

ВЫХОД	P1H-24V300WBB□	P1H-24V300WBC□	P1H-36V300WBB□	P1H-36V300WBC□
Выходное напряжение	V1: 24 В, V _{SB} : 5 В	V1: 24 В, V _{SB} : 12 В	V1: 36 В, V _{SB} : 5 В	V1: 36 В, V _{SB} : 12 В
Диапазон выходного напряжения	V1: ± 5 %, V _{SB} : ± 5 %	V1: ± 5 %, V _{SB} : ± 5 %	V1: ± 5 %, V _{SB} : ± 5 %	V1: ± 5 %, V _{SB} : ± 5 %
Выходной ток	V1: 0-12,5 А V _{SB} : 0-1,2 А	V1: 0-12,5 А V _{SB} : 0-0,5 А	V1: 0-8,33 А V _{SB} : 0-1,2 А	V1: 0-8,33 А V _{SB} : 0-0,5 А
Выходная мощность	300 Вт	300 Вт	300 Вт	300 Вт
Нестабильность по входному напряжению	< 0,5 % (при 90-264 В перем. тока на входе и нагрузке 0-100 %)			
Нестабильность по нагрузке	< 1,0 % (при 90-264 В перем. тока на входе и нагрузке 0-100 %)			
Пulsации и шум (20 МГц)	V1: < 240 мВ пик-пик, V _{SB} : < 120 мВ пик-пик		V1: < 360 мВ пик-пик, V _{SB} : < 120 мВ пик-пик	
Нечувствительность к кратковременным исчезновениям напряжения	> 12 мс при 115 В и 230 В перем. тока,			
ВХОД				
Количество фаз на входе	Одна фаза			
Диапазон входного напряжения	90-264 В перем. тока			
Частота на входе	47-63 Гц			
Входной ток	< 4,0 А при 100 В перем. тока			
КПД ¹⁾ при нагрузке 100 %	> 93,0 % при 115 В перем. тока, > 94,0 % при 230 В перем. тока			
Макс. пусковой ток (холодный старт)	< 20 А при 115 В перем. тока, < 40 А при 230 В перем. тока			
Коэффициент мощности	> 0,95 при 115 В и 230 В перем. тока,			
Ток утечки	< 0,75 мА при 240 В перем. тока			
МЕХАНИЧЕСКИЕ ХАРАКТЕРИСТИКИ				
Крышка корпуса / Шасси	–			
Размеры (Д × Ш × В)	127 × 76,2 × 31,7 мм (5,00" × 3,00" × 1,25")	127 × 76,2 × 31,7 мм (5,00" × 3,00" × 1,25")	127 × 76,2 × 31 мм (5,00" × 3,00" × 1,22")	127 × 76,2 × 31 мм (5,00" × 3,00" × 1,22")
Масса	0,45 кг (0,99 фунта)	0,45 кг (0,99 фунта)	0,45 кг (0,99 фунта)	0,45 кг (0,99 фунта)
Система охлаждения	С конвекционным охлаждением: 0-240 Вт С принудительным охлаждением: 241-300 Вт	С конвекционным охлаждением: 0-240 Вт С принудительным охлаждением: 241-300 Вт	С конвекционным охлаждением: 0-240 Вт С принудительным охлаждением: 241-300 Вт	С конвекционным охлаждением: 0-240 Вт С принудительным охлаждением: 241-300 Вт
Среднее время безотказной работы ²⁾	> 700 000 ч	> 700 000 ч	> 700 000 ч	> 700 000 ч
ПАРАМЕТРЫ ОКРУЖАЮЩЕЙ СРЕДЫ				
Рабочая температура	-25 °С .. +70 °С			
Температура хранения	-40 °С .. +85 °С			
Снижение номинальной мощности	С конвекционным охлаждением: > 45 °С (4,6 Вт / °С) для ориентации А, D; > 50 °С (5,75 Вт / °С) для ориентации В С принудительным охлаждением: > 50 °С (7,5 Вт / °С)			
Рабочая влажность воздуха	5-95 % (без образования конденсата)			
Рабочая высота	0-5000 м (0-16400 футов)			

Обозначения габаритных размеров

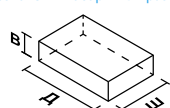

Примечания

- 1) При температуре окружающей среды 25 °С.
- 2) Среднее время безотказной работы в соответствии со стандартом Telcordia SR-332 (при 115 В перем. тока на входе и нагрузке 100 %).
- 3) Значения всех параметров приведены для температуры 25 °С, если не указано иное.

ИП серии PJU бескорпусные

Выход 13,8 В, 27,6 В

PJU

ОСОБЕННОСТИ И ПРЕИМУЩЕСТВА

- Универсальный диапазон входного переменного напряжения
- Нулевое время переключения с работы от сети переменного тока на работу от батареи
- Защита от подключения батареи с обратной полярностью
- Сигналы контроля «переменное напряжение в норме» и «батарея разряжена»
- Защита от короткого замыкания, перенапряжения, перегрузки и перегрева
- Встроенная защита от перегрузки и короткого замыкания в режиме буферизации (разряд батареи для компенсации провалов напряжения на входе)



AR

ОБЩИЕ ХАРАКТЕРИСТИКИ

	НОВИНКА	НОВИНКА	НОВИНКА	НОВИНКА
ВЫХОД	PJU-13V60W□□	PJU-13V60W□B□	PJU-27V60W□A□	PJU-27V60W□B□
Выходное напряжение	V1: 13,8 В, В+: 13,6 В	V1: 13,8 В, В+: 13,6 В	V1: 27,6 В, В+: 27,4 В	V1: 27,6 В, В+: 27,4 В
Диапазон выходного напряжения	V1: 13,52-14,07 В	V1: 13,52-14,07 В	V1: 27,04-28,00 В	V1: 27,04-28,00 В
Выходной ток	V1: 3,9 А, В+: 0,4 А	V1: 3,9 А, В+: 0,4 А	V1: 1,75 А, В+: 0,4 А	V1: 1,75 А, В+: 0,4 А
Выходная мощность	60 Вт	60 Вт	60 Вт	60 Вт
Нестабильность по входному напряжению	< 0,5 %			
Нестабильность по нагрузке	< 1,0 %			
Пульсации и шум (20 МГц)	< 100 мВ пик-пик		< 150 мВ пик-пик	
Нечувствительность к кратковременным исчезновениям напряжения	> 10 мс при 115 В перем. тока (100 %)			
ВХОД				
Количество фаз на входе	Одна фаза			
Диапазон входного напряжения	90-264 В перем. тока			
Частота на входе	47-63 Гц			
Входной ток	< 1,2 А при 115 В перем. тока, < 0,7 А при 230 В перем. тока			
КПД ¹⁾ при нагрузке 100 %	> 86,0 % при 115 В перем. тока, > 87,0 % при 230 В перем. тока		> 88,0 % при 115 В перем. тока, > 89,0 % при 230 В перем. тока	
Макс. пусковой ток (холодный старт)	< 30 А при 115 В перем. тока, < 60 А при 230 В перем. тока			
Коэффициент мощности	В соответствии с EN 61000-3-2			
Ток утечки	< 1 мА при 240 В перем. тока			
МЕХАНИЧЕСКИЕ ХАРАКТЕРИСТИКИ				
Крышка корпуса / Шасси	Сталь SECC			
Размеры (Д × Ш × В) ²⁾	101,6 × 50,8 × 30,6 мм (4,00" × 2,00" × 1,20")	101,6 × 50,8 × 30,6 мм (4,00" × 2,00" × 1,20")	101,6 × 50,8 × 30,6 мм (4,00" × 2,00" × 1,20")	101,6 × 50,8 × 30,6 мм (4,00" × 2,00" × 1,20")
Масса ²⁾	0,13 кг (0,29 фунта)	0,13 кг (0,29 фунта)	0,13 кг (0,29 фунта)	0,13 кг (0,29 фунта)
Система охлаждения	Конвекционное охлаждение			
Среднее время безотказной работы ³⁾	> 350 000 ч	> 350 000 ч	> 350 000 ч	> 350 000 ч
ПАРАМЕТРЫ ОКРУЖАЮЩЕЙ СРЕДЫ				
Рабочая температура	от -20 °С до +70 °С			
Температура хранения	от -40 °С до +85 °С			
Снижение номинальной мощности	> 40 °С (1,67 % / °С) PJU-13V60W□□: > 35 °С (1,43 % / °С)		> 40 °С (1,67 % / °С)	
Рабочая влажность воздуха	5-95 % (без образования конденсата)			
Рабочая высота	0-5000 м (0-16400 футов)			

Обозначения габаритных размеров

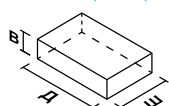

Примечания

- 1) При температуре окружающей среды 25 °С.
- 2) Для ИП бескорпусного типа (без шасси и крышки).
- 3) Среднее время безотказной работы в соответствии со стандартом Telcordia SR-332 (при 115 В и 230 В перем. тока на входе и нагрузке 100 %).
- 4) Значения всех параметров приведены для температуры 25 °С, если не указано иное.

Промышленные источники питания Delta

Модули с креплением на DIN-рейку



AR

CLiQ^{II}



Модули резервного питания

- Широкие диапазоны входного и выходного напряжения 22-60 В пост. тока
- Очень широкий диапазон рабочих температур от -40 °С до +80 °С
- Два встроенных релейных контакта сигнализации «постоянное напряжение в норме» и «авария»
- Поддержка резервирования по схеме N+1
- Конформное покрытие собранных печатных плат для защиты от пыли и химического загрязнения
- Сертификация для взрывоопасных зон согласно требованиям ATEX и Class I, Div 2
- Сертифицированная степень защиты IP20



AR

CLiQ^{II}



Буферные модули

- Минимальное время буферизации:
 - 250 мс при 24 В/20 А для DRB-24V020 AB□
 - 200 мс при 24 В/40 А для DRB-24V040 ABN
- Гибкий выбор условия включения режима буферизации: фиксированный режим – при входном напряжении менее 22 В пост. тока, динамичный режим – при уменьшении входного напряжения более чем на 1 В
- Поддерживает параллельное соединение для увеличения времени буферного питания
- Конформное покрытие собранных печатных плат для защиты от пыли и химического загрязнения
- Сертификация для взрывоопасных зон согласно требованиям ATEX и Class I, Div 2 для DRB-24V020 ABA



AR

CLiQ^{II}



Модуль ИБП постоянного тока

- Полностью коррозионно-стойкий алюминиевый корпус
- Для системы с напряжением 24 В и током до 40 А
- Встроенные релейные контакты сигнализации «переменное напряжение в норме», «батарея разряжена», «батарея неисправна»
- Светодиодный индикатор «постоянное напряжение в норме», «батарея заряжается», «батарея разряжается», «отказ батареи» и «батарея подключена с обратной полярностью»
- Большое среднее время безотказной работы – более 500 000 ч в соответствии со стандартом Telcordia SR-332
- Конформное покрытие собранных печатных плат для защиты от пыли и химического загрязнения



AR

CHROME



Модуль ИБП постоянного тока

- Для системы с напряжением 24 В и током до 10 А
- Нулевое время переключения с работы от сети переменного тока на работу от батареи
- Встроенные релейные контакты сигнализации «переменное напряжение в норме», «батарея разряжена», «батарея неисправна»
- Отсутствие снижения выходной мощности в диапазоне температур от -20 °С до +60 °С
- Светодиодный индикатор «постоянное напряжение в норме», «батарея заряжается», «батарея разряжается», «отказ батареи» и «батарея подключена с обратной полярностью»
- Большое среднее время безотказной работы – более 500 000 ч в соответствии со стандартом Telcordia SR-332

Модули CliQ II с креплением на DIN-рейку

Модули резервного питания



AR

CliQ II

ОСОБЕННОСТИ И ПРЕИМУЩЕСТВА

- Широкие диапазоны входного и выходного напряжения 22-60 В пост. тока
- Очень широкий диапазон рабочих температур от -40 °C до +80 °C
- Два встроенных релейных контакта сигнализации «постоянное напряжение в норме» и «авария»
- Поддержка резервирования по схеме N+1
- Конформное покрытие собранных печатных плат для защиты от пыли и химического загрязнения
- Сертификация для взрывоопасных зон согласно требованиям ATEX и Class I, Div 2
- Сертифицированная степень защиты IP20

ОБЩИЕ ХАРАКТЕРИСТИКИ

ВЫХОД	DRR-20□	DRR-40□
Выходной ток	Нормальный режим = 0-20 А Короткое замыкание или перегрузка = макс. 25 А	Нормальный режим = 0-40 А Короткое замыкание или перегрузка = макс. 50 А
Падение напряжения ($V_{вх} - V_{вых}$)	0,65 В тип.	
ВХОД		
Диапазон входного напряжения	22-60 В пост. тока	
Входной ток	(резервирование 1+1) = ном. 2 x 12,5 А (резервирование N+1) = ном. 2 x 10 А (одиночное использование) = ном. 20 А	(резервирование 1+1) = ном. 2 x 25 А (резервирование N+1) = ном. 2 x 20 А (одиночное использование) = ном. 40 А
МЕХАНИЧЕСКИЕ ХАРАКТЕРИСТИКИ		
Крышка корпуса / Шасси	Алюминий	
Размеры (В × Ш × Г)	121 × 50 × 122,1 мм (4,76" × 1,97" × 4,81")	121 × 50 × 122,1 мм (4,76" × 1,97" × 4,81")
Масса	0,38 кг (0,84 фунта)	0,52 кг (1,15 фунта)
Система охлаждения	Конвекционное охлаждение	
Светодиодные индикаторы	Зеленый «постоянное напряжение в норме» $V_{вх1}$ и $V_{вх2}$	
Среднее время безотказной работы ¹⁾	> 800 000 ч	> 800 000 ч
ПАРАМЕТРЫ ОКРУЖАЮЩЕЙ СРЕДЫ		
Рабочая температура	-40 °C ... +80 °C	
Температура хранения	-40 °C ... +85 °C	
Снижение номинальной мощности	> 50 °C (2,5 % / °C)	
Рабочая влажность воздуха	5-95 % (без образования конденсата)	
Рабочая высота	0-2000 м (0-8200 футов)	

Обозначения габаритных размеров

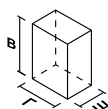

Примечания

- 1) Среднее время безотказной работы в соответствии со стандартом Telcordia SR-332 (степень надежности 90 % при 24 В пост. тока на входе и нагрузке 100 %) при установке в вертикальном положении.
- 2) Значения всех параметров приведены для температуры 25 °C, если не указано иное.

Модули CliQ II с креплением на DIN-рейку

Буферные модули



CliQ II

ОСОБЕННОСТИ И ПРЕИМУЩЕСТВА

- Минимальное время буферизации:
 - 250 мс при 24 В/20 А для DRB-24V020 AB□
 - 200 мс при 24 В/40 А для DRB-24V040 ABN
- Гибкий выбор условия включения режима буферизации:
 - фиксированный режим – при $V_{вх}$ менее 22 В пост. тока
 - динамичный режим – при уменьшении $V_{вх}$ более чем на 1 В
- Поддерживает параллельное соединение для увеличения времени буферного питания
- Конформное покрытие собранных печатных плат для защиты от пыли и химического загрязнения
- Сертификация для взрывоопасных зон согласно требованиям ATEX и Class I, Div 2 для (DRB-24V020 ABA)

ОБЩИЕ ХАРАКТЕРИСТИКИ

ВЫХОД	DRB-24V020 AB□	DRB-24V040 ABN
Выходное напряжение	24 В пост. тока тип. (в зависимости от $V_{вх}$)	24 В пост. тока тип. (в зависимости от $V_{вх}$)
Диапазон выходного напряжения	22-28 В (Переключатель в положении "Fix 22V": режим буферизации запускается, если входное напряжение становится меньше 22 В) (Переключатель в положении " $V_{вх} - 1V$ ": режим буферизации запускается, если входное напряжение падает более чем на 1 В)	
Выходной ток	20,0 А макс.	40,0 А макс.
Пульсации и шум (20 МГц)	< 200 мВ пик-пик в режиме буферизации	< 350 мВ пик-пик в режиме буферизации
Время буферизации	> 250 мс при напряжении 24 В и нагрузке 20 А, > 5 с при напряжении 24 В и нагрузке 1А	> 200 мс при напряжении 24 В и нагрузке 40 А, > 8 с при напряжении 24 В и нагрузке 1А
ВХОД		
Диапазон входного напряжения	22,8-28,8 В пост. тока	
Входной ток	Режим зарядки: < 0,6 А	Режим зарядки: < 0,6 А
Входная мощность	средняя 2,5 Вт (режим ожидания)	
Время зарядки	< 30 с	< 40 с
Защита от подключения с обратной полярностью	Да	Да
МЕХАНИЧЕСКИЕ ХАРАКТЕРИСТИКИ		
Крышка корпуса / Шасси	Алюминий	Алюминий
Размеры (В × Ш × Г)	121 × 70 × 120,1 мм (4,76" × 2,76" × 4,73")	121 × 70 × 120,1 мм (4,76" × 2,76" × 4,73")
Масса	0,76 кг (1,90 фунта)	0,90 кг (1,98 фунта)
Система охлаждения	Конвекционное охлаждение	
Светодиодные индикаторы	Зеленый светодиод не горит = устройство разряжено или $V_{вх} < 22$ В пост. тока Зеленый светодиод светится ровно = устройство полностью заряжено (готово) Зеленый светодиод мигает медленно (1 Гц) = устройство заряжается Зеленый светодиод мигает быстро (10 Гц) = устройство разряжается (режим буферизации)	
Среднее время безотказной работы ¹⁾	> 800 000 ч	> 800 000 ч
БЕЗОПАСНОСТЬ И ПАРАМЕТРЫ ОКРУЖАЮЩЕЙ СРЕДЫ		
Рабочая температура	-25 °C ... +75 °C	
Температура хранения	-25 °C ... +85 °C	
Снижение номинальной мощности	> 70 °C (5 % / °C)	
Рабочая влажность воздуха	5-95 % (без образования конденсата)	
Рабочая высота	0-2500 м (0-8200 футов)	

Обозначения габаритных размеров

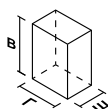

Примечания

- 1) Среднее время безотказной работы в соответствии со стандартом Telcordia SR-332 (степень надежности 90 % при 24 В пост. тока на входе и нагрузке 100 %) при установке в вертикальном положении.
- 2) Значения всех параметров приведены для температуры 25 °C, если не указано иное.

Модули CiQ II с креплением на DIN-рейку

Модуль ИБП постоянного тока



CiQ II

ОСОБЕННОСТИ И ПРЕИМУЩЕСТВА

- Полностью коррозионно-стойкий алюминиевый корпус
- Для системы с напряжением 24 В и током до 40 А
- Встроенные релейные контакты сигнализации «переменное напряжение в норме», «батарея разряжена», «батарея неисправна»
- Светодиодный индикатор «постоянное напряжение в норме», «батарея заряжается», «батарея разряжается», «отказ батареи» и «батарея подключена с обратной полярностью»
- Большое среднее время безотказной работы – более 500 000 ч в соответствии со стандартом Telcordia SR-332
- Конформное покрытие собранных печатных плат для защиты от пыли и химического загрязнения (опция)

ОБЩИЕ ХАРАКТЕРИСТИКИ

ВЫХОД	DRU-24V40 ABN
Диапазон выходного напряжения	23-28 В пост. тока
Выходной ток	40,0 А макс.
Выходная мощность	960 Вт макс.
ВХОД	
Диапазон входного напряжения	24-28 В пост. тока
Входной ток	Режим зарядки: 2,0 А ± 1,0 А
Время зарядки	< 3 ч ± 1 ч (для батареи 24 В/15 Ач)
КПД	Режим зарядки: > 70,0 % Режим буферизации: > 99,0 %
МЕХАНИЧЕСКИЕ ХАРАКТЕРИСТИКИ	
Крышка корпуса / Шасси	Алюминий
Размеры (В × Ш × Г)	121 × 50 × 117,3 мм (4,76" × 1,97" × 4,62")
Масса	0,60 кг (1,32 фунта)
Система охлаждения	Конвекционное охлаждение
Светодиодные индикаторы	Зеленый светодиод светится ровно = батарея полностью заряжена Зеленый светодиод мигает = батарея заряжается Оранжевый светодиод светится ровно = батарея 24 В или 24 В пост. тока подключена с обратной полярностью Оранжевый светодиод мигает = батарея разряжается Красный светодиод светится ровно = батарея неисправна или не подключена
Среднее время безотказной работы ¹⁾	> 500 000 ч
ПАРАМЕТРЫ ОКРУЖАЮЩЕЙ СРЕДЫ	
Рабочая температура	-20 °С ... +60 °С
Температура хранения	-40 °С ... +85 °С
Рабочая влажность воздуха	5-95 % (без образования конденсата)
Рабочая высота	0-3000 м (0-9840 футов)

Обозначения габаритных размеров

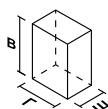

Примечания

- 1) Среднее время безотказной работы в соответствии со стандартом Telcordia SR-332 (степень надежности 90 % при 24 В пост. тока на входе и нагрузке 100 %) при установке в вертикальном положении.
- 2) Значения всех параметров приведены для температуры 25 °С, если не указано иное.

Модуль Chrome с креплением на DIN-рейку

Модуль ИБП постоянного тока

CHROME



AR

ОСОБЕННОСТИ И ПРЕИМУЩЕСТВА

- Для системы с напряжением 24 В и током до 10 А
- Нулевое время переключения с работы от сети переменного тока на работу от батареи
- Встроенные релейные контакты сигнализации «переменное напряжение в норме», «батарея разряжена», «батарея неисправна»
- Отсутствие снижения выходной мощности в диапазоне температур от -20 °C до +60 °C
- Светодиодный индикатор «постоянное напряжение в норме», «батарея заряжается», «батарея разряжается», «отказ батареи» и «батарея подключена с обратной полярностью»
- Большое среднее время безотказной работы – более 500 000 ч в соответствии со стандартом Telcordia SR-332

ОБЩИЕ ХАРАКТЕРИСТИКИ

ВЫХОД	DRU-24V10 ACZ
Диапазон выходного напряжения	23-28 В пост. тока
Выходной ток	10,0 А макс.
Выходная мощность	240 Вт макс.
ВХОД	
Диапазон входного напряжения	24-28 В пост. тока
Входной ток	Режим зарядки: 0,5 А ± 0,1 А
Время зарядки	< 25 ч ± 5 ч (для батареи 24 В/12 Ач)
КПД	Режим зарядки: > 70,0 % Режим буферизации: > 99,0 %
МЕХАНИЧЕСКИЕ ХАРАКТЕРИСТИКИ	
Крышка корпуса / Шасси	Пластик
Размеры (В × Ш × Г)	91 × 71 × 55,6 мм (3,58" × 2,80" × 2,19")
Масса	0,14 кг (0,31 фунта)
Система охлаждения	Конвекционное охлаждение
Светодиодные индикаторы	Зеленый светодиод светится ровно = батарея полностью заряжена Зеленый светодиод мигает = батарея заряжается Оранжевый светодиод светится ровно = батарея 24 В или 24 В пост. тока подключена с обратной полярностью Оранжевый светодиод мигает = батарея разряжается Красный светодиод светится ровно = батарея неисправна или не подключена
Среднее время безотказной работы ¹⁾	> 500 000 ч
ПАРАМЕТРЫ ОКРУЖАЮЩЕЙ СРЕДЫ	
Рабочая температура	-20 °C ... +60 °C
Температура хранения	-40 °C ... +85 °C
Рабочая влажность воздуха	5-95 % (без образования конденсата)
Рабочая высота	0-3000 м (0-9840 футов)

Обозначения габаритных размеров

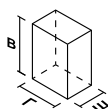

Примечания

- 1) Среднее время безотказной работы в соответствии со стандартом Telcordia SR-332 (степень надежности 90 % при 24 В пост. тока на входе и нагрузке 100 %) при установке в вертикальном положении.
- 2) Значения всех параметров приведены для температуры 25 °C, если не указано иное.

Стандартная продукция

Медицинские источники питания Delta



Конструктивные исполнения

1 В корпусе

Все медицинские источники питания сертифицированы на соответствие стандартам безопасности для оборудования медицинского назначения и ИТ. Заключенные в прочный металлический корпус универсальные ИП этой серии могут использоваться в широкой гамме устройств медицинского и промышленного назначения.



2 Бескорпусного типа

Медицинские источники питания бескорпусного типа отличаются высокими характеристиками и представляют собой надежное решение, встраиваемое в различные типы медицинского оборудования.

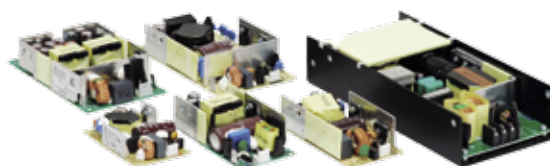

3 ATX

Высоконадежная конструкция в форм-факторе стандарта ATX с кабельным жгутом с разъемами. Сертифицированы на соответствие стандартам безопасности для оборудования медицинского назначения и могут использоваться с медицинскими устройствами с рабочей частью типа BF.



4 Конфигурируемые

Конфигурируемые источники питания MEG предназначены для применения в медицинском и промышленном оборудовании. Они поддерживают до шести гальванически развязанных выходов. Изделия могут быть сконфигурированы для выходных напряжений от 2 В до 60 В пост. тока.



5 Адаптеры

В сетевых адаптерах медицинского назначения реализованы передовые технологии Delta, обеспечивающие исключительное качество этих внешних источников питания медицинских систем и оборудования.



Руководство по выбору

Медицинские источники питания Delta

Новая продукция появляется очень часто. Чтобы узнать о новейших продуктах, пожалуйста, посетите www.DeltaPSU.com.

Тип изделия	Серия	Наименование модели	Код соединителя	Входной разъем	Выходное напряжение	Выходной ток	Выходная мощность	стр.	
Источник питания в корпусе	MDS	MDS-200ADB12	AA	Molex 2-конт.	12 В	16,67 А	200 Вт	77	
		MDS-250ADB12	AA	Molex 2-конт.		20,84 А	250 Вт		
		MDS-300ADB12	AA	Molex 2-конт.		25,0 А	300 Вт		
		MDS-400ADB12	AA	Molex 2-конт.		33,33 А	400 Вт		
		MDS-300ADB18	AA	Molex 2-конт.	18 В	16,66 А	300 Вт		
		MDS-200ADB24	A	Molex 2-конт.	24 В	8,33 А	200 Вт		78
		MDS-250ADB24	AA	Molex 2-конт.		10,41 А	250 Вт		
		MDS-300ADB24	AA	Molex 2-конт.		12,5 А	300 Вт		
		MDS-400ADB24	AA	Molex 2-конт.		16,67 А	400 Вт		
		MDS-300ADB48	AA	Molex 2-конт.	48 В	6,25 А	300 Вт		
	MEB	<ul style="list-style-type: none"> Интеллектуальное управление скоростью вентилятора Поддержка PMBus Ver 1.3 	MEB-1K2A24T	AAA	DINKLE 3-конт.	24 В	50,0 А	1200 Вт	79
			MEB-1K2A48T	AAA	DINKLE 3-конт.		48 В	25,0 А	
Источник питания бескорпусного типа	MDS	MDS-040APS12 B	A	JST 2-конт.	12 В	3,33 А	40 Вт	81	
		MDS-065APS12 B	A	JST 2-конт.		5,42 А	65 Вт		
		MDS-100APS12 B	A	JST 2-конт.		8,33 А	100 Вт		
		MDS-100BPS12 B	A	JST 2-конт.		8,33 А	100 Вт		

Структура условного обозначения медицинского источника питания

MDS -	XXX	□	□	□	□	□□	
Медицинский источник питания Delta Серия MDS-200A Серия MDS-250A Серия MDS-300A Серия MDS-400A	Макс. мощность питания в серии изделий. На некоторых напряжениях может быть меньше. 200 - 200 Вт 250 - 250 Вт	Код семейства A	Тип изделия D - в корпусе P - бескорпусного типа	Тип входа A, C, E, G - 2-контактный разъем класса II B, D, F, H - 3-контактный разъем класса I	Выходное напряжение 12 - 12 В 24 - 24 В	Код соединителя Для разъема постоянного тока, таблички и т. д. A - тип разъема постоянного тока ¹⁾	
ME	B -	XXX	□	□	□□	□	□□□
Медицинский источник питания Delta	B - в корпусе	Макс. мощность питания в серии изделий. На некоторых напряжениях может быть меньше. 1K2 - 1200 Вт	Код семейства A	Код типа входа S - один выход	Выходное напряжение 24 - 24 В	Тип входа T - клеммный блок	Код соединителя
MDS -	XXX	□	□	□	□	□	□
Медицинский источник питания Delta Серия MDS-040APS Серия MDS-065APS Серия MDS-100APS Серия MDS-100BPS Серия MDS-400AUS	Макс. мощность питания в серии изделий. На некоторых напряжениях может быть меньше. 040 - 40 Вт 065 - 65 Вт	Код семейства A - семейство A B - семейство B	Тип изделия P - бескорпусного типа U - на П-образной раме	Код типа входа S - один выход	Выходное напряжение 12 - 12 В 24 - 24 В	Конфигурация входа B - 3-контактный разъем класса I B - 2-контактный разъем класса II	Код соединителя Для разъема постоянного тока, таблички и т. д. A - разъем пост. тока ¹⁾

1) См. технический паспорт или каталог продукции

Тип изделия	Серия	Наименование модели	Код соединителя	Входной разъем	Выходное напряжение	Выходной ток	Выходная мощность	стр.	
Источник питания бескорпусного типа	MDS	MDS-200APB12*	AA	Molex 2-конт.	12 В	16,67 А	200 Вт	82	
		MDS-250APB12*	AA	Molex 2-конт.		20,84 А	250 Вт		
		MDS-300APB12*	AA	Molex 2-конт.		25,0 А	300 Вт		
		MDS-400APB12*	AA	Molex 2-конт.		33,33 А	400 Вт		
		MDS-040APS15 В	A	JST 2-конт.	15 В	2,67 А	40 Вт	83	
		MDS-065APS15 В	A	JST 2-конт.		4,2 А	65 Вт		
		MDS-100APS15 В	A	JST 2-конт.		6,67 А	100 Вт		
		MDS-100BPS15 В	A	JST 2-конт.		6,7 А	100 Вт		
		MDS-040APS18 В	A	JST 2-конт.	18 В	2,22 А	40 Вт	84	
		MDS-065APS18 В	A	JST 2-конт.		3,61 А	65 Вт		
		MDS-100APS18 В	A	JST 2-конт.		5,55 А	100 Вт		
		MDS-100BPS18 В	A	JST 2-конт.		5,5 А	100 Вт		
		MDS-300APB18*	AA	Molex 2-конт.	19 В	16,66 А	300 Вт	85	
		MDS-400AUS19 В	A	DECA 3-конт.		21,1 А	400 Вт		
		MDS-400AUS24 В	A	DECA 3-конт.	24 В	16,67 А	400 Вт	86	
		MDS-040APS24 В	A	JST 2-конт.	24 В	1,67 А	40 Вт		
		MDS-065APS24 В	A	JST 2-конт.		2,71 А	65 Вт		
		MDS-100APS24 В	A	JST 2-конт.		4,17 А	100 Вт		
		MDS-100BPS24 В	A	JST 2-конт.		4,2 А	100 Вт		
		MDS-200APB24*	AA	Molex 2-конт.	48 В	8,33 А	200 Вт	87	
	MDS-250APB24*	AA	Molex 2-конт.	10,41 А		250 Вт			
	MDS-300APB24*	AA	Molex 2-конт.	12,5 А		300 Вт			
	MDS-400APB24*	AA	Molex 2-конт.	16,66 А		400 Вт			
	MDS-300APB48*	AA	Molex 2-конт.	48 В	6,25 А	300 Вт	88		
	MDS-100AP401 В	A	Molex 2-конт.		5,1 В/12 В/-15 В/15 В	8 А/3 А/0,8 А/0,8 А		100 Вт	
	MEP • Большое среднее время безотказной работы • Малый ток прикосновения	MEP	MEP-25A15J	BNA	JWT 2-конт.	15 В	1,67 А	25 Вт	89
		MEU • Поддержка PMBus Ver 1.3	MEU-600C24T	AAA	DINKLE 3-конт.	24 В	25,0 А	600 Вт	90
		MEU-600C48T	AAA	DINKLE 3-конт.	48 В	12,5 А	600 Вт		

* Изделия, которые можно опционально установить в корпусе или на П-образной раме

Структура условного обозначения медицинского источника питания

MDS –	XXX	□	□	□	□	□
Медицинский источник питания Delta MDS-100 AP401	Макс. мощность питания в серии изделий. На некоторых напряжениях может быть меньше. 100 - 100 Вт	Код семейства А	Тип изделия Р - бескорпусного типа	Выходное напряжение 401 - 5,1 В, 12 В, -15 В, 15 В	Конфигурация входа В - класс I с проводником защитного заземления	Код соединителя Для разъема постоянного тока, таблички и т. д. А - разъем пост. тока ¹⁾

1) См. технический паспорт или каталог продукции

ME	P –	XX	□	□	□	□□□
Медицинский источник питания Delta	P - бескорпусного типа	Макс. мощность питания в серии изделий. На некоторых напряжениях может быть меньше. 25 - 25 Вт	Код семейства А	Выходное напряжение 15 - 15 В	Входной разъем J - жгут	Код соединителя
ME	U –	XXX	□	□	□	□□□
Медицинский источник питания Delta	U - на П-образной раме	Макс. мощность питания в серии изделий. На некоторых напряжениях может быть меньше. 600 - 600 Вт	Код семейства C - семейство C	Выходное напряжение 24 - 24 В 48 - 48 В	Тип входа Т - клеммный блок	Код соединителя

Руководство по выбору

Медицинские источники питания Delta

Новая продукция появляется очень часто. Чтобы узнать о новейших продуктах, пожалуйста, посетите www.DeltaPSU.com.

Тип изделия	Серия	Наименование модели	Код соединителя	Вход перем. тока	Выходное напряжение	Выходной ток	Выходная мощность	стр.
Блок питания АТХ	MDS	MDS-350 AD701	AA	C14	+3,3 В, +5 В, +5 В _{SB} , +12 В ₁ , +12 В ₂ , -12 В, -5 В	8 А, 9 А, 1,25 А, 8 А, 8 А, 0,25 А, 0,1 А	350 Вт	93

Тип изделия	Серия	Наименование модели	Выходные слоты	Выход Напряжение	Выход Мощность	стр.
Конфигурируемый источник питания	MEG • Поддержка PMBus Ver 1.3 • Сертификаты соответствия стандартам безопасности для медицинского и ИТ-оборудования	MEG-1K2A4	4 слота	Один выход: 2 В-60 В	1200 Вт	95
		MEG-2K1A6	6 слотов		2100 Вт	

Тип изделия	Серия	Наименование модели	Код соединителя	Вход перем. тока	Выходное напряжение	Выходной ток	Выходная мощность	стр.	
Адаптер	MDS	MDS-005AAS05 A	R	Настенный монтаж – для Китая	5 В	1,00 А	5 Вт	97	
		MDS-005AAS05 B	R	Настенный монтаж – для Японии, США		1,00 А	5 Вт		
		MDS-005AAS05 C	R	Настенный монтаж – для ЕС		1,00 А	5 Вт		
		MDS-030AAC05*		Угловой сетевой переходник		3,00 А	15 Вт		
		MDS-005AAS06 A	R	Настенный монтаж – для Китая	6 В	0,83 А	5 Вт		
		MDS-005AAS06 B	R	Настенный монтаж – для Японии, США		0,83 А	5 Вт		
		MDS-005AAS06 C	R	Настенный монтаж – для ЕС		0,83 А	5 Вт		
		MDS-030AAC07*		Угловой сетевой переходник	7 В	3,00 А	21 Вт		
		MDS-030AAC12*		Угловой сетевой переходник	12 В	2,00 А	24 Вт		98
		MDS-060AAS12 B	A	C14		5,00 А	60 Вт		
		MDS-060BAS12 A	B	C8		5,00 А	60 Вт		
		MDS-080AAS12 A		C8		6,66 А	80 Вт		
		MDS-150AAS12 B	A	C14		10,00 А	120 Вт		

* Подробная информация приведена в техническом описании

Структура условного обозначения медицинского источника питания

MDS -	XXX	□	□	□	□	□□
Медицинский источник питания Delta MDS-350 AD701	Макс. мощность питания в серии изделий. На некоторых напряжениях может быть меньше. 350 - 350 Вт	Код семейства A	Тип изделия D - в корпусе	Выходное напряжение 701 - +3,3 В, +5 В, +5 В _{SB} , +12 В ₁ , +12 В ₂ , -12 В, -5 В	Код соединителя	

ME	G -	XXX	A	□
Медицинский источник питания Delta	G - конфигурируемый	Макс. мощность питания в серии изделий. На некоторых напряжениях может быть меньше. 1K2 - 1200 Вт 2K1 - 2100 В	Код семейства A	Количество слотов 4 - 4 слота 6 - 6 слотов

MDS -	XXX	□	□	□	□	□	□□
Медицинский источник питания Delta Серия MDS-005AAS Серия MDS-060AAS Серия MDS-060BAS Серия MDS-080AAS Серия MDS-090AAS Серия MDS-090BAS Серия MDS-150AAS	Макс. мощность питания в серии изделий. На некоторых напряжениях может быть меньше. 005 - 5 Вт 060 - 60 Вт	Код семейства A - семейство A B - семейство B	Тип изделия A - адаптер	Количество выходов S - один выход	Выходное напряжение 12 - 12 В 24 - 24 В	Тип входного разъема A - C8 B - C14 C - Нет данных A - Китай B - США C - Европа для 005AAS	Код соединителя Тип вилки постоянного тока, длина кабеля, этикетка и т. д.

Тип изделия	Серия	Наименование модели	Код соединителя	Вход перем. тока	Выходное напряжение	Выходной ток	Выходная мощность	стр.	
Адаптер	MDS	MDS-030AAC15*		Угловой сетевой переходник	15 В	2,00 А	30 Вт	99	
		MDS-060AAS15 В	A	C14		4,00 А	60 Вт		
		MDS-090AAS15 В	A	C14		6,00 А	90 Вт		
		MDS-060AAS19 В	A	C14	19 В	3,20 А	60 Вт	100	
		MDS-060BAS19 А	A	C8		3,15 А	60 Вт		
		MDS-090AAS19 В	A	C14		4,74 А	90 Вт		
		MDS-150AAS19 В	A	C14		7,89 А	150 Вт		
		MDS-150CAB19	AA	C6	7,90 А	150 Вт			
		MDS-030AAC24*		Угловой сетевой переходник	24 В	1,25 А	30 Вт	101	
		MDS-060AAS24 В	A	C14		2,50 А	60 Вт		
		MDS-060BAS24 А	A	C8		2,50 А	60 Вт		
		MDS-090AAS24 В	A	C14	24 В	3,75 А	90 Вт	102	
		MDS-090BAS24 А	B	C8		3,75 А	90 Вт		
		MDS-150AAS24 В	A	C14		6,25 А	150 Вт		
	MDS-150CAB19	AA	C6	7,90 А		150 Вт			
	MEА	• Уровень эффективности VI • Изоляция 2 x MOPP	MEA-120 A15B	G-A	C8	15 В	8,0 А	120 Вт	103
			MEA-250 A24C	H-A	C14	24 В	10,42 А	250 Вт	
	MEF	• Степень защиты от проникновения твердых тел и воды IP22 • Изоляция 2 x MOPP	MEF-010 A05B	J-A	Настенный монтаж – для США	5 В	2,0 А	5 Вт	104

* Подробная информация приведена в техническом описании

Структура условного обозначения медицинского источника питания

MDS –	XXX	□	□	□	□□	□□
Медицинский источник питания Delta MDS-150CAB19A	Макс. мощность питания в серии изделий. На некоторых напряжениях может быть меньше. 150 - 150 Вт	Код семейства C	Тип изделия A - адаптер	Тип входного разъема A, C, E, G - C8/C18, класс II B, D, F, H - C6/C14, класс I	Выходное напряжение 19 - 19 В	Код соединителя AA-ZX Длина шнура питания, тип вилки, этикетка и т. д.
Медицинский источник питания Delta Серия MDS-030	Макс. мощность питания в серии изделий. На некоторых напряжениях может быть меньше. 030 - 30 Вт	Код семейства AAC	Выходное напряжение (один выход) 05 - 5 В 07 - 7 В 12 - 12 В 15 - 15 В ¹⁾ 24 - 24 В	Код соединителя Тип вилки пост. тока и длина выходного кабеля A - вилка пост. тока 2,1 × 5,5 × 10 мм, кабель длиной 1200 мм B - вилка пост. тока 2,1 × 5,5 × 12 мм, кабель длиной 1200 мм ²⁾		Код соединителя Тип углового сетевого переходника A - Китай B - США ²⁾ C - европейский ²⁾ D - Великобритания ²⁾ E - Австралия ²⁾ G - Корея ²⁾ H - Индия ²⁾ J - Аргентина ²⁾ K - Бразилия ²⁾ M - ЮАР ²⁾

1) MDS-030AAC15 BB не выпускается

2) Варианты выбора

ME	A –	XXX	□	□□	□	□□
Медицинский источник питания Delta	A - настольный адаптер	Макс. мощность питания в серии изделий. На некоторых напряжениях может быть меньше. 120 - 120 Вт 250 - 250 Вт	Код семейства A	Выходное напряжение 15 - 15 В 24 - 24 В	Тип входного разъема B - C8, класс II C - C14, класс I	Код соединителя Вилка постоянного тока, длина кабеля, этикетка и т. д.
Медицинский источник питания Delta	F – стационарный	Макс. мощность питания в серии изделий. На некоторых напряжениях может быть меньше. 010 - 10 Вт	Код семейства A	Выходное напряжение 05 - 5 В	Тип углового сетевого переходника B - США (2-конт.)	Код соединителя Вилка постоянного тока, длина кабеля, этикетка и т. д.

Медицинские источники питания Delta

Источник питания в корпусе



AR

MDS

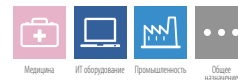

- Соответствие требованиям IEC 60601-1-2 ред. 4
- Пригодность для медицинских устройств с рабочей частью типа BF
- Сертификаты соответствия стандартам безопасности для медицинского и ИТ-оборудования
- Дистанционное включение и отключение
- Сигнал «питание в норме»
- Большое среднее время безотказной работы – более 500 000 ч в соответствии со стандартом Telcordia SR-332



AR

MEB

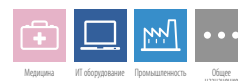

- Отсутствие снижения выходной мощности в диапазоне входного напряжения от 90 В до 264 В перем. тока и температурах до 50 °С
- Среднее время безотказной работы до 500 000 ч
- Изоляция 2 x МОРП и пригодность для медицинских устройств с рабочей частью типа BF
- Распределение тока и выход 5 В/2 А для режима ожидания
- Соответствие требованиям IEC 60601-1-2 ред. 4
- Поддержка PMBus версии 1.3
- Интеллектуальное регулирование скорости вентилятора

ИП серии MDS в корпусе

Выход 12 В, 18 В

MDS

ОСОБЕННОСТИ И ПРЕИМУЩЕСТВА

- Универсальный диапазон входного переменного напряжения
- Сертификаты соответствия стандартам безопасности для медицинского и ИТ-оборудования
- Соответствие требованиям IEC 60601-1-2 ред. 4
- Электромагнитные излучения соответствуют классу В согласно FCC Title 47; помехоустойчивость – IEC 60601-1-2 ред. 4
- Пригодность для медицинских устройств с рабочей частью типа BF
- Изоляция 2 × MOPP
- Сигнал «питание в норме»



ОБЩИЕ ХАРАКТЕРИСТИКИ

ВЫХОД	MDS-200 ADB12	MDS-250 ADB12	MDS-300 ADB12	MDS-400 ADB12	MDS-300 ADB18
Выходное напряжение	12 В	12 В	12 В	12 В	18 В
Максимальный выходной ток	9,17 А (конвекция) 16,67 А (принуд. охл. 0,2407 м³/мин)	12,5 А (конвекция) 20,84 А (принуд. охл. 0,2832 м³/мин)	15,83 А (конвекция) 25,0 А (принуд. охл. 0,2832 м³/мин)	33,33 А (принуд. охл. 0,5663 м³/мин)	10,55 А (конвекция) 16,66 А (принуд. охл. 0,2832 м³/мин)
Выходная мощность	110 Вт (конвекция) 200 Вт (принуд. охл. 0,2407 м³/мин)	150 Вт (конвекция) 250 Вт (принуд. охл. 0,2832 м³/мин)	190 Вт (конвекция) 300 Вт (принуд. охл. 0,2832 м³/мин)	400 Вт (принуд. охл. 0,5663 м³/мин)	190 Вт (конвекция) 300 Вт (принуд. охл. 0,2832 м³/мин)
Нестабильность по нагрузке	± 1 %				
Пulsации и шум	тип. 1 % пик-пик от V ном. при полной нагрузке			150 мВ пик-пик отн. V ном. при полной нагрузке	тип. 1 % пик-пик от V ном. при полной нагрузке
ВХОД					
Диапазон входного напряжения	90-264 В перем. тока				
Частота на входе	47-63 Гц				
КПД	91,0 % тип. при 115 В перем. тока, 93,0 % тип. при 230 В перем. тока	89,45 % тип. при 115 В перем. тока 60 Гц 90,5 % тип. при 230 В перем. тока 50 Гц	91,3 % тип. при 115 В перем. тока 60 Гц 92,6 % тип. при 230 В перем. тока 50 Гц	89,5 % тип. при 115 В перем. тока 60 Гц 91,5 % тип. при 230 В перем. тока 50 Гц	92,5 % тип. при 115 В перем. тока 60 Гц 93,5 % тип. при 230 В перем. тока 50 Гц
Ток утечки ¹⁾ (при 264 В перем. тока)	Вход - проводник защитного заземления < 0,1 мА NC, < 0,3 мА SFC Выход - проводник защитного заземления: < 0,1 мА NC, < 0,5 мА SFC				
МЕХАНИЧЕСКИЕ ХАРАКТЕРИСТИКИ					
Размеры (Д × Ш × В)	113,9 × 64,7 × 120,1 мм (4,48" × 2,55" × 1,76")	140 × 88,9 × 44,4 мм (5,51" × 3,50" × 1,75")	140 × 88,9 × 44,4 мм (5,51" × 3,50" × 1,75")	140 × 88,9 × 44,4 мм (5,51" × 3,50" × 1,75")	140 × 88,9 × 44,4 мм (5,51" × 3,50" × 1,75")
Масса	0,35 кг (0,76 фунта)	0,61 кг (1,35 фунта)	0,61 кг (1,35 фунта)	0,61 кг (1,35 фунта)	0,61 кг (1,35 фунта)
Среднее время безотказной работы ²⁾	800 000 ч	500 000 ч	800 000 ч	500 000 ч	800 000 ч
Электромагнитная совместимость и излучения	EN 55011/EN 55032, FCC Title 47: Класс В				
ПАРАМЕТРЫ ОКРУЖАЮЩЕЙ СРЕДЫ					
Рабочая температура	от -10 °С до +70 °С				
Температура хранения	от -40 °С до +85 °С				
Рабочая влажность воздуха	5-95 % (без образования конденсата)				
Рабочая высота	0-5000 м (0-16400 футов)				
МЕДИЦИНСКАЯ КЛАССИФИКАЦИЯ					
Тип рабочей части	BF				
MOPP	2 × MOPP				

Обозначения габаритных размеров

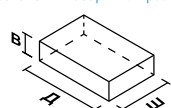

Примечания

- 1) NC: в нормальном состоянии, SFC: при условии единичного нарушения.
- 2) Среднее время безотказной работы в соответствии со стандартом Telcordia SR-332 (при 115 В перем. тока на входе, конвекционном охлаждении и температуре окружающей среды 35 °С).
Для MDS-400 ADB12 среднее время безотказной работы в соответствии со стандартом Telcordia SR-332 (при 115 В перем. тока на входе, нагрузке 100 %, принудительном охлаждении 0,5663 м³/мин и температуре окружающей среды 35 °С).

ИП серии MDS в корпусе

Выход 24 В, 48 В

MDS

ОСОБЕННОСТИ И ПРЕИМУЩЕСТВА

- Универсальный диапазон входного переменного напряжения
- Сертификаты соответствия стандартам безопасности для медицинского и ИТ-оборудования
- Соответствие требованиям IEC 60601-1-2 ред. 4
- Электромагнитные излучения соответствуют классу В согласно FCC Title 47; помехоустойчивость – IEC 60601-1-2 ред. 4
- Пригодность для медицинских устройств с рабочей частью типа BF
- Изоляция 2 x MOPP
- Сигнал «питание в норме»



ОБЩИЕ ХАРАКТЕРИСТИКИ

ВЫХОД	MDS-200 ADB24	MDS-250 ADB24	MDS-300 ADB24	MDS-400 ADB24	MDS-300 ADB48
Выходное напряжение	24 В	24 В	24 В	24 В	48 В
Максимальный выходной ток	5,0 А (конвекция) 8,33 А (принуд. охл. 0,1557 м³/мин)	5,62 А (конвекция) 10,41 А (принуд. охл. 0,2832 м³/мин)	8,75 А (конвекция) 12,5 А (принуд. охл. 0,2832 м³/мин)	16,67 А (принуд. охл. 0,4531 м³/мин)	4,375 А (конвекция) 6,25 А (принуд. охл. 0,2832 м³/мин)
Выходная мощность	120 Вт (конвекция) 200 Вт (вентилятор 0,2407 м³/мин)	150 Вт (конвекция) 250 Вт (принуд. охл. 0,2832 м³/мин)	210 Вт (конвекция) 300 Вт (принуд. охл. 0,2832 м³/мин)	400 Вт (вентилятор 0,4531 м³/мин)	210 Вт (конвекция) 300 Вт (принуд. охл. 0,2832 м³/мин)
Нестабильность по нагрузке	± 1 %				
Пульсации и шум	тип. 1 % пик-пик от V ном. при полной нагрузке				
ВХОД					
Диапазон входного напряжения	90-264 В перем. тока				
Частота на входе	47-63 Гц				
КПД	92,0 % тип. при 115 В перем. тока 60 Гц 93,0 % тип. при 230 В перем. тока 50 Гц	91,85 % тип. при 115 В перем. тока 60 Гц 92,98 % тип. при 230 В перем. тока 50 Гц	93,0 % тип. при 115 В перем. тока 60 Гц 94,0 % тип. при 230 В перем. тока 50 Гц	92,0 % тип. при 115 В перем. тока 60 Гц 93,0 % тип. при 230 В перем. тока 50 Гц	92,5 % тип. при 115 В перем. тока 60 Гц 93,5 % тип. при 230 В перем. тока 50 Гц
Ток утечки ¹⁾ (при 264 В перем. тока)	Вход - защитный проводник < 0,1 мА NC, < 0,3 мА SFC Выход - проводник защитного заземления: < 0,1 мА NC, < 0,5 мА SFC				
МЕХАНИЧЕСКИЕ ХАРАКТЕРИСТИКИ					
Размеры (Д × Ш × В)	113,9 × 64,7 × 120,1 мм (4,48" × 2,55" × 1,76")	140 × 88,9 × 44,4 мм (5,51" × 3,50" × 1,75")	140 × 88,9 × 44,4 мм (5,51" × 3,50" × 1,75")	140 × 88,9 × 44,4 мм (5,51" × 3,50" × 1,75")	140 × 88,9 × 44,4 мм (5,51" × 3,50" × 1,75")
Масса	0,35 кг (0,76 фунта)	0,61 кг (1,35 фунта)	0,61 кг (1,35 фунта)	0,61 кг (1,35 фунта)	0,61 кг (1,35 фунта)
Среднее время безотказной работы ²⁾	800 000 ч	500 000 ч	800 000 ч	500 000 ч	800 000 ч
Электромагнитная совместимость и излучения	EN 55011/EN 55032, FCC Title 47: Класс В				
ПАРАМЕТРЫ ОКРУЖАЮЩЕЙ СРЕДЫ					
Рабочая температура	от -10 °С до +70 °С				
Температура хранения	от -40 °С до +85 °С				
Рабочая влажность воздуха	5-95 % (без образования конденсата)				
Рабочая высота	0-5000 м (0-16400 футов)				
МЕДИЦИНСКАЯ КЛАССИФИКАЦИЯ					
Тип рабочей части	BF				
MOPP	2 x MOPP				

Обозначения габаритных размеров

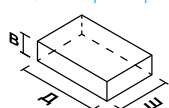

Примечания

- 1) NC: в нормальном состоянии, SFC: при условии единичного нарушения.
- 2) Среднее время безотказной работы в соответствии со стандартом Telcordia SR-332 (при 115 В перем. тока на входе, конвекционном охлаждении и температуре окружающей среды 35 °С).
Для MDS-400 ADB24 среднее время безотказной работы в соответствии со стандартом Telcordia SR-332 (при 115 В перем. тока на входе, нагрузке 100 %, принудительном охлаждении 0,5663 м³/мин и температуре окружающей среды 35 °С).

ИП серии МЕВ в корпусе

Выход 24 В, 48 В



МЕВ

ОСОБЕННОСТИ И ПРЕИМУЩЕСТВА

- До 1200 Вт в устройстве размером 5" × 8.03" × 1.59"
- Отсутствие снижения выходной мощности в диапазоне входного напряжения от 90 В до 264 В перем. тока и температурах до 50 °С
- Среднее время безотказной работы до 500 000 ч
- Изоляция 2 × МОРР и пригодность для медицинских устройств с рабочей частью типа ВF
- Распределение тока и выход 5 В/2 А для режима ожидания
- Наведенные и изучаемые помехи в соответствии с Классом В
- Соответствие требованиям IEC 60601-1-2 ред. 4
- Поддержка PMBus версии 1.3
- Интеллектуальное регулирование скорости вентилятора

ОБЩИЕ ХАРАКТЕРИСТИКИ

	НОВИНКА	
ВЫХОД	МЕВ-1К2А24Т	МЕВ-1К2А48Т
Выходное напряжение	24 В	48 В
Максимальный выходной ток	50,0 А	25,0 А
Выходная мощность	1200 Вт	1200 Вт
Нестабильность по нагрузке	2 %*	
Пульсации и шум	тип. 1 % пик-пик от V ном. при полной нагрузке	
ВХОД		
Диапазон входного напряжения	85-264 В перем. тока	
Частота на входе	47-63 Гц	
КПД	90,0 % тип. при 115 В перем. тока 60 Гц 93,0 % тип. при 115 В перем. тока 50 Гц	91,5 % тип. при 115 В перем. тока 60 Гц 94,0 % тип. при 115 В перем. тока 50 Гц
Ток утечки ¹⁾ (при 264 В перем. тока)	Вход - защитный проводник < 0,1 мА NC, < 0,5 мА SFC Выход - проводник защитного заземления: < 0,1 мА NC, < 0,5 мА SFC	
МЕХАНИЧЕСКИЕ ХАРАКТЕРИСТИКИ		
Размеры (Д × Ш × В)	204 × 127 × 40,5 мм (8,03" × 5,0" × 1,59")	204 × 127 × 40,5 мм (8,03" × 5,0" × 1,59")
Масса	1,50 кг (1,35 фунта)	1,50 кг (1,35 фунта)
Среднее время безотказной работы ²⁾	500 000 ч	500 000 ч
Электромагнитная совместимость и излучения	EN 55011/EN 55032, FCC Title 47: Класс В	
ПАРАМЕТРЫ ОКРУЖАЮЩЕЙ СРЕДЫ		
Рабочая температура	от -20 °С до +70 °С	
Температура хранения	от -40 °С до +85 °С	
Рабочая влажность воздуха	5-95 % (без образования конденсата)	
Рабочая высота	0-5000 м (0-16400 футов)	
МЕДИЦИНСКАЯ КЛАССИФИКАЦИЯ		
Тип рабочей части	ВF	
МОРР	2 × МОРР	

Обозначения габаритных размеров

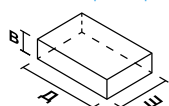

Примечания

- 1) NC: в нормальном состоянии, SFC: при условии единичного нарушения.
- 2) Среднее время безотказной работы в соответствии со стандартом Telcordia SR-332 (при 115 В перем. тока на входе, нагрузке 100 %, температуре окружающей среды 35 °С).

Медицинские источники питания Delta

Источники питания бескорпусного типа



AR

MDS

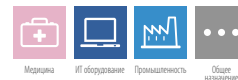

- Сертификаты соответствия стандартам безопасности для медицинского и ИТ-оборудования
- Защита от перенапряжения, перегрузки, перегрева и короткого замыкания
- Малый ток прикосновения (< 0,1 мА - в нормальном состоянии, < 0,3 мА - при единичном нарушении)
- Соответствие требованиям IEC 60601-1-2 ред. 4
- Сигнал «питание в норме», возможность измерения напряжения непосредственно на нагрузке, дистанционное отключение
- Изоляция 2 x MOPP



AR

MEP

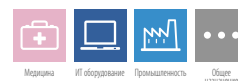

- Сертификаты соответствия стандартам безопасности для медицинского и ИТ-оборудования
- Соответствие требованиям IEC 60601-1-2 ред. 4
- Малый ток утечки (< 70 мкА - в нормальном состоянии, < 210 мА - при единичном нарушении)
- Защита от перенапряжения, перегрузки, перегрева и короткого замыкания
- Среднее время безотказной работы 3 млн. часов
- Изоляция 2 x MOPP



AR

MEU

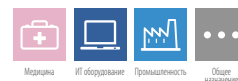

- Универсальный диапазон входного переменного напряжения
- Среднее время безотказной работы до 500 000 ч
- Изоляция 2 x MOPP
- Сертификаты соответствия стандартам безопасности для медицинского и ИТ-оборудования
- Соответствие требованиям IEC 60601-1-2 ред. 4
- Защита от перенапряжения, перегрузки, перегрева и короткого замыкания

ИП серии MDS бескорпусного типа

Выход 12 В

MDS

ОСОБЕННОСТИ И ПРЕИМУЩЕСТВА

- Универсальный диапазон входного переменного напряжения
- Сертификаты соответствия стандартам безопасности для медицинского и ИТ-оборудования
- Защита от перенапряжения, перегрузки, перегрева и короткого замыкания
- Малый ток прикосновения (< 0,1 мА – в нормальном состоянии, < 0,3 мА – при единичном нарушении)
- Соответствие требованиям IEC 60601-1-2 ред. 4
- Изоляция 2 × MOPP
- Большое среднее время безотказной работы



ОБЩИЕ ХАРАКТЕРИСТИКИ

ВЫХОД	MDS-040 APS12	MDS-065APS12	MDS-100 APS12	MDS-100BPS12
Выходное напряжение	12 В	12 В	12 В	12 В
Максимальный выходной ток	3,33 А	5,42 А	8,33 А	6,67 А (конвекция) 8,33 А (принуд. охл. 0,2832 м³/мин)
Выходная мощность	40 Вт	65 Вт	100 Вт	80 Вт (конвекция) 100 Вт (принуд. охл. 0,2832 м³/ч)
Нестабильность по нагрузке	± 1 %			
Пульсации и шум	22,8 мВ пик-пик при полной нагрузке	21,6 мВ пик-пик при полной нагрузке	25 мВ пик-пик при полной нагрузке	76 мВ пик-пик при полной нагрузке
ВХОД				
Диапазон входного напряжения	90-264 В перем. тока			
Частота на входе	47-63 Гц			
КПД	86,5 % тип.	87,5 % тип.	89,2 % тип.	87,0 % тип.
Ток прикосновения ¹⁾ (при 264 В перем. тока)	< 0,1 мА NC, < 0,3 мА SFC			
Ток утечки ¹⁾ (при 264 В перем. тока)	-		< 0,15 мА NC, < 0,3 мА SFC	
МЕХАНИЧЕСКИЕ ХАРАКТЕРИСТИКИ				
Размеры (Д × Ш × В)	76,2 × 50,8 × 23 мм (3,00" × 2,00" × 0,91")	101,6 × 50,8 × 30 мм (4,00" × 2,00" × 1,18")	127 × 76,2 × 31 мм (5,00" × 3,00" × 1,22")	101,6 × 50,8 × 31,8 мм (4,00" × 2,00" × 1,25")
Масса	0,08 кг (0,18 фунта)	0,13 кг (0,29 фунта)	0,21 кг (0,46 фунта)	0,15 кг (0,33 фунта)
Среднее время безотказной работы ²⁾	3 000 000 ч	2 500 000 ч	3 000 000 ч	1 000 000 ч
Электромагнитная совместимость и излучения	EN 55011/EN 55032, FCC Title 47: Класс B			
ПАРАМЕТРЫ ОКРУЖАЮЩЕЙ СРЕДЫ				
Рабочая температура	от -10 °С до +70 °С			
Температура хранения	от -40 °С до +85 °С			
Рабочая влажность воздуха	10-95 % (без образования конденсата)			
Рабочая высота	0-3000 м (0-9840 футов)		0-5000 м (0-16400 футов)	
МЕДИЦИНСКАЯ КЛАССИФИКАЦИЯ				
Тип рабочей части	BF			
MOPP	2 × MOPP			

Обозначения габаритных размеров

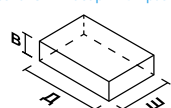

Примечания

- 1) NC: в нормальном состоянии, SFC: при условии единичного нарушения.
- 2) Среднее время безотказной работы в соответствии со стандартом Telcordia SR-332.

ИП серии MDS бескорпусного типа

Выход 12 В

MDS

ОСОБЕННОСТИ И ПРЕИМУЩЕСТВА

- Универсальный диапазон входного переменного напряжения
- Сертификаты соответствия стандартам безопасности для медицинского и ИТ-оборудования
- Соответствие требованиям IEC 60601-1-2 ред. 4
- Электромагнитные излучения соответствуют классу В согласно FCC Title 47; помехоустойчивость – IEC 60601-1-2 ред. 4
- Возможно исполнение в корпусе
- Пригодность для медицинских устройств с рабочей частью типа BF
- Изоляция 2 x MOPP
- Сигнал «питание в норме»



ОБЩИЕ ХАРАКТЕРИСТИКИ

ВЫХОД	MDS-200 APB12	MDS-250 APB12	MDS-300 APB12	MDS-400 APB12
Выходное напряжение	12 В	12 В	12 В	12 В
Максимальный выходной ток	10,83 А (конвекция) 16,67 А (принуд. охл. 0,2407 м³/мин)	12,5 А (конвекция) 20,84 А (принуд. охл. 0,2832 м³/мин)	18,33 А (конвекция) 25,0 А (принуд. охл. 0,2832 м³/мин)	33,33 А (принуд. охл. 0,4531 м³/мин)
Выходная мощность	210 Вт (конвекция) 200 Вт (принуд. охл. 0,2407 м³/мин)	150 Вт (конвекция) 250 Вт (принуд. охл. 0,2832 м³/мин)	220 Вт (конвекция) 300 Вт (принуд. охл. 0,2832 м³/мин)	400 Вт (вентилятор 0,4531 м³/мин)
Нестабильность по нагрузке	± 2,5 %	± 1 %		
Пулсации и шум	тип. 1 % пик-пик от V ном. при полной нагрузке			150 мВ пик-пик отн. V ном. при полной нагрузке
ВХОД				
Диапазон входного напряжения	90-264 В перем. тока			
Частота на входе	47-63 Гц			
КПД	91,0 % тип. при 115 В перем. тока 60 Гц 93,0 % тип. при 230 В перем. тока 50 Гц	89,45 % тип. при 115 В перем. тока 60 Гц 90,5 % тип. при 230 В перем. тока 50 Гц	91,3 % тип. при 115 В перем. тока 60 Гц 92,6 % тип. при 230 В перем. тока 50 Гц	89,5 % тип. при 115 В перем. тока 60 Гц 91,5 % тип. при 230 В перем. тока 50 Гц
Ток утечки ¹⁾ (при 264 В перем. тока)	Вход - защитный проводник < 0,1 мА NC, < 0,3 мА SFC Выход - проводник защитного заземления: < 0,1 мА NC, < 0,5 мА SFC			
МЕХАНИЧЕСКИЕ ХАРАКТЕРИСТИКИ				
Размеры (Д × Ш × В)	101,9 × 51,1 × 36,1 мм (4,01" × 2,01" × 1,42")	127,3 × 76,5 × 36,1 мм (5,01" × 3,01" × 1,42")	127,3 × 76,5 × 36,1 мм (5,01" × 3,01" × 1,42")	127,3 × 76,5 × 36,1 мм (5,01" × 3,01" × 1,42")
Масса	0,20 кг (0,44 фунта)	0,41 кг (0,90 фунта)	0,41 кг (0,90 фунта)	0,41 кг (0,90 фунта)
Среднее время безотказной работы ²⁾	800 000 ч	500 000 ч	800 000 ч	500 000 ч
Электромагнитная совместимость и излучения	EN 55011/EN 55032, FCC Title 47: Класс В			
ПАРАМЕТРЫ ОКРУЖАЮЩЕЙ СРЕДЫ				
Рабочая температура	от -10 °С до +70 °С			
Температура хранения	от -40 °С до +85 °С			
Рабочая влажность воздуха	5-95 % (без образования конденсата)			
Рабочая высота	0-5000 м (0-16400 футов)			
МЕДИЦИНСКАЯ КЛАССИФИКАЦИЯ				
Тип рабочей части	BF			
MOPP	2 x MOPP			

Обозначения габаритных размеров

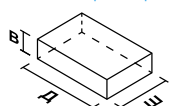

Примечания

- 1) NC: в нормальном состоянии, SFC: при условии единичного нарушения.
- 2) Среднее время безотказной работы в соответствии со стандартом Telcordia SR-332 (при 115 В перем. тока на входе, 100 % при конвекционном охлаждении и температуре окружающей среды 35 °С).
Для MDS-400 APB12 среднее время безотказной работы в соответствии со стандартом Telcordia SR-332 (при 115 В перем. тока на входе, нагрузке 100 %, принудительном охлаждении 0,4531 м³/мин и температуре окр. среды 35 °С).

MDS

ОСОБЕННОСТИ И ПРЕИМУЩЕСТВА

- Универсальный диапазон входного переменного напряжения
- Сертификаты соответствия стандартам безопасности для медицинского и ИТ-оборудования
- Защита от перенапряжения, перегрузки, перегрева и короткого замыкания
- Малый ток прикосновения (< 0,1 мА – в нормальном состоянии, < 0,3 мА – при единичном нарушении)
- Соответствие требованиям IEC 60601-1-2 ред. 4
- Изоляция 2 × MOPP
- Большое среднее время безотказной работы

Источник питания в корпусе

Источник питания бескорпусного типа

Блок питания MDS для настольного ПК

Адаптер

Конфигурируемый источник питания



ОБЩИЕ ХАРАКТЕРИСТИКИ

ВЫХОД	MDS-040APS15	MDS-065APS15	MDS-100APS15	MDS-100BPS15
Выходное напряжение	15 В	15 В	15 В	15 В
Максимальный выходной ток	2,67 А	4,2 А	6,67 А	5,3 А (конвекция) 6,7 А (принуд. охл. 0,2832 м³/мин)
Выходная мощность	40 Вт	63 Вт	100 Вт	80 Вт (конвекция) 100 Вт (принуд. охл. 0,2832 м³/ч)
Нестабильность по нагрузке	± 1 %			
Пульсации и шум	16,4 мВ пик-пик при полной нагрузке	18 мВ пик-пик при полной нагрузке	35,2 мВ пик-пик при полной нагрузке	51,2 мВ пик-пик при полной нагрузке
ВХОД				
Диапазон входного напряжения	90-264 В перем. тока			
Частота на входе	47-63 Гц			
КПД	87,2 % тип.	89,2 % тип.	90,6 % тип.	88,2 % тип.
Ток прикосновения ¹⁾ (при 264 В перем. тока)	< 0,1 мА NC, < 0,3 мА SFC			
Ток утечки ¹⁾ (при 264 В перем. тока)	-		< 0,15 мА NC, < 0,3 мА SFC	
МЕХАНИЧЕСКИЕ ХАРАКТЕРИСТИКИ				
Размеры (Д × Ш × В)	76,2 × 50,8 × 23 мм (3,00" × 2,00" × 0,91")	101,6 × 50,8 × 30 мм (4,00" × 2,00" × 1,18")	127 × 76,2 × 31 мм (5,00" × 3,00" × 1,22")	101,6 × 50,8 × 31,8 мм (4,00" × 2,00" × 1,25")
Масса	0,08 кг (0,18 фунта)	0,13 кг (0,29 фунта)	0,21 кг (0,46 фунта)	0,15 кг (0,33 фунта)
Среднее время безотказной работы ²⁾	3 000 000 ч	2 500 000 ч	3 000 000 ч	1 000 000 ч
Электромагнитная совместимость и излучения	EN 55011/EN 55032, FCC Title 47: Класс B			
ПАРАМЕТРЫ ОКРУЖАЮЩЕЙ СРЕДЫ				
Рабочая температура	от -10 °С до +70 °С			
Температура хранения	от -40 °С до +85 °С			
Рабочая влажность воздуха	10-95 % (без образования конденсата)			
Рабочая высота	0-3000 м (0-9840 футов)		0-5000 м (0-16400 футов)	
МЕДИЦИНСКАЯ КЛАССИФИКАЦИЯ				
Тип рабочей части	BF			
MOPP	2 × MOPP			

Обозначения габаритных размеров

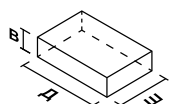

Примечания

- 1) NC: в нормальном состоянии, SFC: при условии единичного нарушения.
- 2) Среднее время безотказной работы в соответствии со стандартом Telcordia SR-332.

ИП серии MDS бескорпусного типа

Выход 18 В

MDS

ОСОБЕННОСТИ И ПРЕИМУЩЕСТВА

- Универсальный диапазон входного переменного напряжения
- Сертификаты соответствия стандартам безопасности для медицинского и ИТ-оборудования
- Защита от перенапряжения, перегрузки, перегрева и короткого замыкания
- Соответствие требованиям IEC 60601-1-2 ред. 4
- Сигнал «питание в норме», возможность измерения напряжения непосредственно на нагрузке, дистанционное отключение (только MDS-300 APB18)
- Изоляция 2 × MOPP



ОБЩИЕ ХАРАКТЕРИСТИКИ

ВЫХОД	MDS-040APS18	MDS-065APS18	MDS-100APS18	MDS-100BPS18	MDS-300APB18
Выходное напряжение	18 В	18 В	18 В	18 В	18 В
Максимальный выходной ток	2,22 А	3,61 А	5,55 А	4,4 А (конвекция) 5,5 А (принуд. охл. 0,2832 м³/мин)	12,22 А (конвекция) 16,66 А (принуд. охл. 0,2832 м³/мин)
Выходная мощность	40 Вт	65 Вт	100 Вт	80 Вт (конвекция) 100 Вт (принуд. охл. 0,2832 м³/ч)	220 Вт (конвекция) 300 Вт (принуд. охл. 0,2832 м³/мин)
Нестабильность по нагрузке	± 1 %				
Пulsации и шум	14,8 мВ пик-пик при полной нагрузке	20,8 мВ пик-пик при полной нагрузке	28,8 мВ пик-пик при полной нагрузке	88 мВ пик-пик при полной нагрузке	тип. 1 % пик-пик от V ном. при полной нагрузке
ВХОД					
Диапазон входного напряжения	90-264 В перем. тока				
Частота на входе	47-63 Гц				
КПД	86,9 % тип.	87,7 % тип.	91,24 % тип.	87,6 % тип.	92,5 % тип. при 115 В перем. тока 60 Гц 93,5 % тип. при 230 В перем. тока 50 Гц
Ток прикосновения ¹⁾ (при 264 В перем. тока)	< 0,1 мА NC, < 0,3 мА SFC				
Ток утечки ¹⁾ (при 264 В перем. тока)	< 0,15 мА NC, < 0,3 мА SFC				
МЕХАНИЧЕСКИЕ ХАРАКТЕРИСТИКИ					
Размеры (Д × Ш × В)	76,2 × 50,8 × 23 мм (3,00" × 2,00" × 0,91")	101,6 × 50,8 × 30 мм (4,00" × 2,00" × 1,18")	127 × 76,2 × 31 мм (5,00" × 3,00" × 1,22")	101,6 × 50,8 × 31,8 мм (4,00" × 2,00" × 1,25")	127,3 × 76,5 × 36,1 мм (5,01" × 3,01" × 1,42")
Масса	0,08 кг (0,18 фунта)	0,13 кг (0,29 фунта)	0,21 кг (0,46 фунта)	0,15 кг (0,33 фунта)	0,41 кг (0,90 фунта)
Среднее время безотказной работы ²⁾	3 000 000 ч	2 500 000 ч	3 000 000 ч	1 000 000 ч	800 000 ч
Электромагнитная совместимость и излучения	EN 55011/EN 55032, FCC Title 47: Класс В				
ПАРАМЕТРЫ ОКРУЖАЮЩЕЙ СРЕДЫ					
Рабочая температура	от -10 °С до +70 °С				
Температура хранения	от -40 °С до +85 °С				
Рабочая влажность воздуха	10-95 % (без образования конденсата)				5-95 % (без образования конденсата)
Рабочая высота	0-3000 м (0-9840 футов)			0-5000 м (0-16400 футов)	
МЕДИЦИНСКАЯ КЛАССИФИКАЦИЯ					
Тип рабочей части	BF				
MOPP	2 × MOPP				

Обозначения габаритных размеров

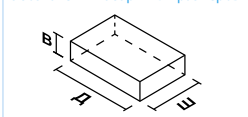

Примечания

- 1) NC: в нормальном состоянии, SFC: при условии единичного нарушения.
- 2) Среднее время безотказной работы в соответствии со стандартом Telcordia SR-332. Для MDS-300 APB18 среднее время безотказной работы в соответствии со стандартом Telcordia SR-332 (при 115 В перем. тока на входе, 100 % при конвекционном охлаждении и температуре окружающей среды 35 °С).

MDS



ОСОБЕННОСТИ И ПРЕИМУЩЕСТВА

- Защита от перенапряжения, перегрузки, перегрева и короткого замыкания
- Малый ток прикосновения (< 0,1 мА – в нормальном состоянии, < 0,3 мА – при единичном нарушении)
- До 300 Вт с конвекционным охлаждением, 400 Вт с принудительным охлаждением
- Соответствие требованиям IEC 60601-1-2 ред. 4
- Сертификаты соответствия стандартам безопасности для медицинского и ИТ-оборудования
- Большое среднее время безотказной работы
- Изоляция 2 x MOPP
- Возможность измерения напряжения непосредственно на нагрузке

ОБЩИЕ ХАРАКТЕРИСТИКИ

ВЫХОД	MDS-400AUS19	MDS-400AUS24
Выходное напряжение	19 В	24 В
Максимальный выходной ток	15,8 А (конвекция) 21,1 А (принуд. охл. со скоростью потока 200 линейных футов в мин.)	12,5 А (конвекция) 16,67 А (принуд. охл. со скоростью потока 200 линейных футов в мин.)
Выходная мощность	300 Вт (конвекция) 40 Вт (принуд. охл. со скоростью потока 200 линейных футов в мин.)	300 Вт (конвекция) 400 Вт (принуд. охл. со скоростью потока 200 линейных футов в мин.)
Нестабильность по нагрузке	± 2%	
Пульсации и шум	100,8 мВ пик-пик при полной нагрузке	123,2 мВ пик-пик при полной нагрузке
ВХОД		
Диапазон входного напряжения	90-264 В перем. тока	
Частота на входе	47-63 Гц	
КПД	91,38% тип.	91,94% тип.
Ток прикосновения ¹⁾ (при 264 В перем. тока)	< 0,1 мА NC, < 0,3 мА SFC	
МЕХАНИЧЕСКИЕ ХАРАКТЕРИСТИКИ		
Размеры (Д × Ш × В)	198 × 97 × 41,5 мм (7,80" × 3,82" × 1,63")	198 × 97 × 41,5 мм (7,80" × 3,82" × 1,63")
Масса	0,91 кг (2,01 фунта)	0,91 кг (2,01 фунта)
Среднее время безотказной работы ²⁾	2 000 000 ч	2 000 000 ч
Электромагнитная совместимость и излучения	EN 55011/EN 55032, FCC Title 47: Класс В	
ПАРАМЕТРЫ ОКРУЖАЮЩЕЙ СРЕДЫ		
Рабочая температура	от -10 °С до +70 °С	
Температура хранения	от -40 °С до +85 °С	
Рабочая влажность воздуха	10-95 % (без образования конденсата)	
Рабочая высота	0-3000 м (0-9840 футов)	
МЕДИЦИНСКАЯ КЛАССИФИКАЦИЯ		
Тип рабочей части	В	
MOPP	2 x MOPP	

Обозначения габаритных размеров

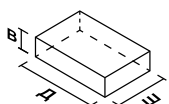

Примечания

- 1) NC: в нормальном состоянии, SFC: при условии единичного нарушения.
- 2) Среднее время безотказной работы в соответствии со стандартом Telcordia SR-332.

ИП серии MDS бескорпусного типа

Выход 24 В

MDS

ОСОБЕННОСТИ И ПРЕИМУЩЕСТВА

- Универсальный диапазон входного переменного напряжения
- Сертификаты соответствия стандартам безопасности для медицинского и ИТ-оборудования
- Защита от перенапряжения, перегрузки, перегрева и короткого замыкания
- Малый ток прикосновения (< 0,1 мА – в нормальном состоянии, < 0,3 мА – при единичном нарушении)
- Соответствие требованиям IEC 60601-1-2 ред. 4
- Изоляция 2 × MOPP
- Большое среднее время безотказной работы



ОБЩИЕ ХАРАКТЕРИСТИКИ

ВЫХОД	MDS-040APS24	MDS-065APS24	MDS-100APS24S	MDS-100BPS24S
Выходное напряжение	24 В	24 В	24 В	24 В
Максимальный выходной ток	1,67 А	2,71 А	4,17 А	3,3 А (конвекция) 4,2 А (принуд. охл. 0,2832 м³/мин)
Выходная мощность	40 Вт	65 Вт	100 Вт	80 Вт (конвекция) 100 Вт (принуд. охл. 0,2832 м³/ч)
Нестабильность по нагрузке	± 1 %			
Пульсации и шум	34 мВ пик-пик при полной нагрузке	32,8 мВ пик-пик при полной нагрузке	55,8 мВ пик-пик при полной нагрузке	58,4 мВ пик-пик при полной нагрузке
ВХОД				
Диапазон входного напряжения	90-264 В перем. тока			
Частота на входе	47-63 Гц			
КПД	86,3 % тип.	88,4 % тип.	91,08 % тип.	89,3 % тип.
Ток прикосновения ¹⁾ (при 264 В перем. тока)	< 0,1 мА NC, < 0,3 мА SFC			
Ток утечки ¹⁾ (при 264 В перем. тока)	< 0,15 мА NC, < 0,3 мА SFC			
МЕХАНИЧЕСКИЕ ХАРАКТЕРИСТИКИ				
Размеры (Д × Ш × В)	76,2 × 50,8 × 23 мм (3,00" × 2,00" × 0,91")	101,6 × 50,8 × 30 мм (4,00" × 2,00" × 1,18")	127 × 76,2 × 31 мм (5,00" × 3,00" × 1,22")	101,6 × 50,8 × 31,8 мм (4,00" × 2,00" × 1,25")
Масса	0,08 кг (0,18 фунта)	0,13 кг (0,29 фунта)	0,21 кг (0,46 фунта)	0,15 кг (0,33 фунта)
Среднее время безотказной работы ²⁾	3 000 000 ч	2 500 000 ч	3 000 000 ч	1 000 000 ч
Электромагнитная совместимость и излучения	EN 55011/EN 55032, FCC Title 47: Класс B			
ПАРАМЕТРЫ ОКРУЖАЮЩЕЙ СРЕДЫ				
Рабочая температура	от -10 °С до +70 °С			
Температура хранения	от -40 °С до +85 °С			
Рабочая влажность воздуха	10-95 % (без образования конденсата)			
Рабочая высота	0-3000 м (0-9840 футов)			0-5000 м (0-16400 футов)
МЕДИЦИНСКАЯ КЛАССИФИКАЦИЯ				
Тип рабочей части	BF			
MOPP	2 × MOPP			

Обозначения габаритных размеров

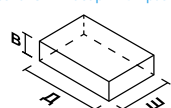

Примечания

- 1) NC: в нормальном состоянии, SFC: при условии единичного нарушения.
- 2) Среднее время безотказной работы в соответствии со стандартом Telcordia SR-332.

MDS

ОСОБЕННОСТИ И ПРЕИМУЩЕСТВА

- Универсальный диапазон входного переменного напряжения
- Сертификаты соответствия стандартам безопасности для медицинского и ИТ-оборудования
- Соответствие требованиям IEC 60601-1-2 ред. 4
- Возможно исполнение в корпусе
- Пригодность для медицинских устройств с рабочей частью типа BF
- Изоляция 2 × MOPP
- Сигнал «питание в норме»



ОБЩИЕ ХАРАКТЕРИСТИКИ

ВЫХОД	MDS-200APB24	MDS-250APB24	MDS-300APB24	MDS-400APB24	MDS-300APB48
Выходное напряжение	24 В	24 В	24 В	24 В	48 В
Максимальный выходной ток	5,83 А (конвекция) 8,33 А (принуд. охл. 0,1557 м³/мин)	6,25 А (конвекция) 10,41 А (принуд. охл. 0,2832 м³/мин)	10,0 А (конвекция) 12,5 А (принуд. охл. 0,2832 м³/мин)	16,66 А (принуд. охл. 0,2832 м³/мин)	5,0 А (конвекция) 6,25 А (принуд. охл. 0,2832 м³/мин)
Выходная мощность	140 Вт (конвекция) 200 Вт (вентилятор 0,1557 м³/мин)	150 Вт (конвекция) 250 Вт (принуд. охл. 0,2832 м³/мин)	240 Вт (конвекция) 300 Вт (принуд. охл. 0,2832 м³/мин)	400 Вт (принуд. охл. 0,2832 м³/мин)	240 Вт (конвекция) 300 Вт (принуд. охл. 0,2832 м³/мин)
Нестабильность по нагрузке	± 2,5 %				
Пульсации и шум	тип. 1 % пик-пик от V ном. при полной нагрузке				
ВХОД					
Диапазон входного напряжения	90-264 В перем. тока				
Частота на входе	47-63 Гц				
КПД	92,0 % тип. при 115 В перем. тока 60 Гц 93,0 % тип. при 230 В перем. тока 50 Гц	91,85 % тип. при 115 В перем. тока 60 Гц 92,98% тип. при 230 В перем. тока 50 Гц	93,0 % тип. при 115 В перем. тока 60 Гц 94,0 % тип. при 230 В перем. тока 50 Гц	92,0 % тип. при 115 В перем. тока 60 Гц 93,0 % тип. при 230 В перем. тока 50 Гц	92,5 % тип. при 115 В перем. тока 60 Гц 93,5 % тип. при 230 В перем. тока 50 Гц
Ток утечки ¹⁾ (при 264 В перем. тока)	Вход - защитный проводник < 0,1 мА NC, < 0,3 мА SFC Выход - проводник защитного заземления: < 0,1 мА NC, < 0,5 мА SFC				
МЕХАНИЧЕСКИЕ ХАРАКТЕРИСТИКИ					
Размеры (Д × Ш × В)	101,9 × 51,1 × 36,1 мм (4,01" × 2,01" × 1,42")	127,3 × 76,5 × 36,1 мм (5,01" × 3,01" × 1,42")	127,3 × 76,5 × 36,1 мм (5,01" × 3,01" × 1,42")	127,3 × 76,5 × 36,1 мм (5,01" × 3,01" × 1,42")	127,3 × 76,5 × 36,1 мм (5,01" × 3,01" × 1,42")
Масса	0,20 кг (0,44 фунта)	0,41 кг (0,90 фунта)	0,41 кг (0,90 фунта)	0,41 кг (0,90 фунта)	0,41 кг (0,90 фунта)
Среднее время безотказной работы ²⁾	800 000 ч	500 000 ч	800 000 ч	500 000 ч	800 000 ч
Электромагнитная совместимость и излучения	EN 55011/EN 55032, FCC Title 47: Класс B				
ПАРАМЕТРЫ ОКРУЖАЮЩЕЙ СРЕДЫ					
Рабочая температура	от -10 °C до +70 °C				
Температура хранения	от -40 °C до +85 °C				
Рабочая влажность воздуха	5-95 % (без образования конденсата)				
Рабочая высота	0-5000 м (0-16400 футов)				
МЕДИЦИНСКАЯ КЛАССИФИКАЦИЯ					
Тип рабочей части	BF				
MOPP	2 × MOPP				

Обозначения габаритных размеров

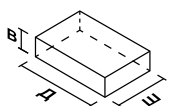

Примечания

- 1) NC: в нормальном состоянии, SFC: при условии единичного нарушения.
- 2) Среднее время безотказной работы в соответствии со стандартом Telcordia SR-332 (при 115 В перем. тока на входе, 100 % при конвекционном охлаждении и температуре окружающей среды 35 °C).
Для MDS-400 APB24 среднее время безотказной работы в соответствии со стандартом Telcordia SR-332 (при 90 % при 115 В перем. тока на входе, нагрузке 100 %, принудительном охлаждении 0,5663 м³/мин и температуре окружающей среды 35 °C).

ИП серии MDS бескорпусного типа

Выход 5,1 В/12 В/-15 В/15 В

MDS



ОСОБЕННОСТИ И ПРЕИМУЩЕСТВА

- Сертификаты соответствия стандартам безопасности для медицинского и ИТ-оборудования
- Защита от перенапряжения, перегрузки, перегрева и короткого замыкания
- Малый ток утечки (< 0,1 мА – в нормальном состоянии, < 0,3 мА – при единичном нарушении)
- Соответствие требованиям IEC 60601-1-2 ред. 4
- Среднее время безотказной работы 1,4 млн. часов
- Изоляция 2 × MOPP

ОБЩИЕ ХАРАКТЕРИСТИКИ

ВЫХОД		MDS-100AP401			
Выходное напряжение	5,1 В	12 В	-15 В	15 В	
Максимальный выходной ток	4,0 А (конвекция) 8,0 А (принуд. охл. 0,1416 м³/мин)	2,0 А (конвекция) 3,0 А (принуд. охл. 0,1416 м³/мин)	0,6 А (конвекция) 0,8 А (принуд. охл. 0,1416 м³/мин)	0,8 А (конвекция) 0,8 А (принуд. охл. 0,1416 м³/мин)	
Выходная мощность	65 Вт (конвекция) 100 Вт (принуд. охл. 0,1416 м³/мин)				
Нестабильность по нагрузке	± 2 %	± 1 %	± 3 %		
Пульсации и шум	36,8 мВ пик-пик при полной нагрузке	76,8 мВ пик-пик при полной нагрузке	12,8 мВ пик-пик при полной нагрузке	20,8 мВ пик-пик при полной нагрузке	
ВХОД					
Диапазон входного напряжения	90-264 В перем. тока				
Частота на входе	47-63 Гц				
КПД	79,34% тип.				
Ток утечки ¹⁾ (при 264 В перем. тока)	< 0,1 мА NC, < 0,3 мА SFC				
МЕХАНИЧЕСКИЕ ХАРАКТЕРИСТИКИ					
Размеры (Д × Ш × В)	127 × 76,2 × 30,5 мм (5,00" × 3,00" × 1,20")				
Масса	0,25 кг (0,55 фунта)				
Среднее время безотказной работы ²⁾	1 400 000 ч				
Электромагнитная совместимость и излучения	EN 55011/EN 55032, FCC Title 47: Класс В				
ПАРАМЕТРЫ ОКРУЖАЮЩЕЙ СРЕДЫ					
Рабочая температура	от -10 °С до +70 °С				
Температура хранения	от -40 °С до +85 °С				
Рабочая влажность воздуха	5-95 % (без образования конденсата)				
Рабочая высота	0-5000 м (0-16400 футов)				
МЕДИЦИНСКАЯ КЛАССИФИКАЦИЯ					
Тип рабочей части	В				
MOPP	2 × MOPP				

Обозначения габаритных размеров

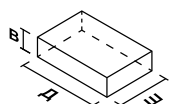

Примечания

- 1) NC: в нормальном состоянии, SFC: при условии единичного нарушения.
- 2) Среднее время безотказной работы в соответствии со стандартом Telcordia SR-332.

ИП серии МЕР бескорпусного типа

Выход 15 В

МЕР

ОСОБЕННОСТИ И ПРЕИМУЩЕСТВА

- Сертификаты соответствия стандартам безопасности для медицинского и ИТ-оборудования
- Соответствие требованиям IEC 60601-1-2 ред. 4
- Малый ток утечки (< 70 мкА – в нормальном состоянии, < 210 мкА – при единичном нарушении)
- Защита от перенапряжения, перегрузки, перегрева и короткого замыкания
- Среднее время безотказной работы 3 млн. часов
- Изоляция 2 × МОРР



ОБЩИЕ ХАРАКТЕРИСТИКИ

НОВИНКА	
ВЫХОД	МЕР-25A15J
Выходное напряжение	15 В
Максимальный выходной ток	1,67А
Выходная мощность	25 Вт
Нестабильность по нагрузке	± 0,5 %
Пульсации и шум	120 мВ пик-пик
ВХОД	
Диапазон входного напряжения	90-264 В перем. тока
Частота на входе	47-63 Гц
КПД	86,5 % тип.
Ток утечки ¹⁾ (при 240 В пер. тока)	< 70мкА NC, < 210мкА SFC
МЕХАНИЧЕСКИЕ ХАРАКТЕРИСТИКИ	
Размеры (Д × Ш × В)	76,2 × 50,8 × 23 мм (3,00" × 2,00" × 0,91")
Масса	0,07 кг (0,15 фунта)
Среднее время безотказной работы ²⁾	3 000 000 ч
Электромагнитная совместимость и излучения	EN 55011/EN 55032, FCC Title 47: Класс В
ПАРАМЕТРЫ ОКРУЖАЮЩЕЙ СРЕДЫ	
Рабочая температура	от -10 °С до +70 °С
Температура хранения	от -40 °С до +85 °С
Рабочая влажность воздуха	10-95 % (без образования конденсата)
Рабочая высота	0-5000 м (0-16400 футов)
МЕДИЦИНСКАЯ КЛАССИФИКАЦИЯ	
Тип рабочей части	BF
МОРР	2 × МОРР

Обозначения габаритных размеров

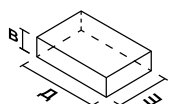

Примечания

- 1) NC: в нормальном состоянии, SFC: при условии единичного нарушения.
- 2) Среднее время безотказной работы в соответствии со стандартом Telcordia SR-332.

ИП серии MEU бескорпусного типа

Выход 24 В, 48 В



AR

MEU

ОСОБЕННОСТИ И ПРЕИМУЩЕСТВА

- Выходная мощность до 600 Вт с конвекционным охлаждением
- Отсутствие снижения выходной мощности в диапазоне входного напряжения от 90 В до 264 В перем. тока и температурах до 50 °С
- Среднее время безотказной работы до 500 000 ч
- Изоляция 2 × MOPP и пригодность для медицинских устройств с рабочей частью типа BF
- Выход 5 В/1 А для режима ожидания и выход 12 В/0,6 А для питания системного вентилятора
- Соответствие требованиям IEC 60601-1-2 ред. 4
- Поддержка PMBus версии 1.3

ОБЩИЕ ХАРАКТЕРИСТИКИ

		НОВИНКА
ВЫХОД	MEU-600C24T	MEU-600C48T
Выходное напряжение	24 В	48 В
Максимальный выходной ток	25,0 А	12,5 А
Выходная мощность	600 Вт	600 Вт
Нестабильность по нагрузке	2 %*	
Пulsации и шум	тип. 1 % пик-пик от V ном. при номинальной нагрузке	тип. 1 % пик-пик от V ном. при номинальной нагрузке
ВХОД		
Диапазон входного напряжения	85-264 В перем. тока	85-264 В перем. тока
Частота на входе	47-63 Гц	
КПД	92,5 % тип. при 115 В перем. тока 60 Гц 94,0 % тип. при 230 В перем. тока 50 Гц	94,0 % тип. при 115 В перем. тока 60 Гц 95,0 % тип. при 230 В перем. тока 50 Гц
Ток прикосновения ¹⁾	-	
Ток утечки ¹⁾	Вход - защитный проводник < 0,3 мА NC, < 1 мА SFC Выход - проводник защитного заземления: < 0,1 мА NC, < 0,5 мА SFC	
МЕХАНИЧЕСКИЕ ХАРАКТЕРИСТИКИ		
Размеры (Д × Ш × В)	203,2 × 127 × 40 мм (8,00" × 5,00" × 1,57")	203,2 × 127 × 40 мм (8,00" × 5,00" × 1,57")
Масса	1,30 кг (2,87 фунта)	1,30 кг (2,87 фунта)
Среднее время безотказной работы ²⁾	500 000 ч	500 000 ч
Электромагнитная совместимость и излучения	EN 55011/EN 55032, FCC Title 47: Класс В	
ПАРАМЕТРЫ ОКРУЖАЮЩЕЙ СРЕДЫ		
Рабочая температура	от -20 °С до +70 °С	
Температура хранения	от -40 °С до +85 °С	
Рабочая влажность воздуха	5-95 % (без образования конденсата)	
Рабочая высота	0-5000 м (0-16400 футов)	
МЕДИЦИНСКАЯ КЛАССИФИКАЦИЯ		
Тип рабочей части	BF	
MOPP	2 × MOPP	

Обозначения габаритных размеров

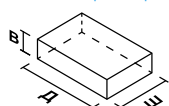

Примечания

- 1) NC: в нормальном состоянии, SFC: при условии единичного нарушения.
- 2) Среднее время безотказной работы в соответствии со стандартом Telcordia SR-332.



Источник питания в корпусе

Блок питания ATX Источник питания бескорпусного типа

Адаптер Конфигурируемый источник питания

Медицинские источники питания Delta

Блок питания ATX



AR

MDS

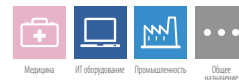

- Универсальный диапазон входного переменного напряжения
- Сертификаты соответствия стандартам безопасности для медицинского и ИТ-оборудования
- Соответствие требованиям IEC 60601-1-2 ред. 4
- Пригодность для медицинских устройств с рабочей частью типа BF
- Форм-фактор ATX со стандартным функционалом и выходом 12 В
- Максимальная выходная мощность 350 Вт
- Встроенный активный корректор коэффициента мощности

Блок питания ATX серии MDS

Блок питания ATX с несколькими выходами

MDS

ОСОБЕННОСТИ И ПРЕИМУЩЕСТВА

- Универсальный диапазон входного переменного напряжения
- Сертификация по IEC 60601-1 ред. 3.1 (медицинское оборудование) и IEC 60950-1 (ИТ-оборудование)
- Соответствие требованиям IEC 60601-1-2 ред. 4
- Пригодность для медицинских устройств с рабочей частью типа BF
- Форм-фактор ATX со стандартным функционалом и выходом 12 В
- Максимальная выходная мощность 350 Вт
- Встроенный активный корректор коэффициента мощности



AR

ОБЩИЕ ХАРАКТЕРИСТИКИ

ВЫХОД	MDS-350AD701						
Выходное напряжение	+3,3 В	+5 В	+5 В _{SB}	+12 В ₁	+12 В ₂	-12 В	-5 В
Выходной ток (ном.)	8,0 А	9,0 А	1,25 А	8,0 А	8,0 А	0,25 А	0,1 А
Выходная мощность	350 Вт						
Нестабильность по нагрузке	± 5 %					± 10 %	
Пульсации и шум	< 50 мВ пик-пик		< 150 мВ пик-пик		< 120 мВ пик-пик		< 50 мВ пик-пик
ВХОД							
Диапазон входного напряжения	90-264 В перем. тока						
Частота на входе	47-63 Гц						
КПД	> 82 % при 115 В, 60 Гц и 230 В, 50 Гц						
Ток утечки ¹⁾	< 0,1 мА NC, < 0,3 мА SFC						
МЕХАНИЧЕСКИЕ ХАРАКТЕРИСТИКИ							
Размеры (Д × Ш × В)	100 × 194 × 40,5 мм (3,94" × 7,64" × 1,59")						
Масса	1,20 кг (2,65 фунта)						
Среднее время безотказной работы ²⁾	500 000 ч						
Электромагнитная совместимость и излучения	EN 55011/EN 55032, FCC Title 47: Класс B						
ПАРАМЕТРЫ ОКРУЖАЮЩЕЙ СРЕДЫ							
Рабочая температура	от 0 °C до +50 °C						
Температура хранения	от -40 °C до +85 °C						
Рабочая влажность воздуха	5-95 % (без образования конденсата)						
Рабочая высота	0-5000 м (0-16400 футов)						
МЕДИЦИНСКАЯ КЛАССИФИКАЦИЯ							
Тип рабочей части	BF						
МОПП	2 × МОПП						

Обозначения габаритных размеров

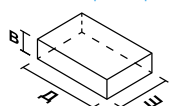

Примечания

- 1) NC: в нормальном состоянии, SFC: при условии единичного нарушения.
- 2) Среднее время безотказной работы в соответствии со стандартом Telcordia SR-332 (при 115 В перем. тока на входе, нагрузке 100 %, температуре окружающей среды 35 °C).

Медицинские источники питания Delta

Конфигурируемый источник питания



MEG

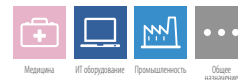

- Компактный размер и высокая удельная мощность
- Изоляция 2 x MOPP
- Переключаемое выходное напряжение от 2 В до 60 В пост. тока
- Исполнение с режимами CV/CC – по запросу
- Полное дистанционное ВКЛ/ОТКЛ. по сигналу прямой или обратной полярности
- Аналоговая и цифровая подстройка напряжения
- Поддержка PMBus версии 1.3

Конфигурируемый источник питания MEG

MEG



ОСОБЕННОСТИ И ПРЕИМУЩЕСТВА

- Компактный размер и высокая удельная мощность
- Изоляция 2 x MOPP
- Переключаемое выходное напряжение от 2 В до 60 В пост. тока
- Исполнение с режимами CV/CC – по запросу
- Полное дистанционное ВКЛ/ОТКЛ. по сигналу прямой или обратной полярности
- Аналоговая и цифровая подстройка напряжения
- Поддержка PMBus версии 1.3
- Опциональные коммуникационные адаптеры RS485/RS232/USB

ОБЩИЕ ХАРАКТЕРИСТИКИ

	НОВИНКА	НОВИНКА
ВЫХОД	MEG-1K2A4	MEG-2K1A6
Выходные слоты	4 слота	6 слотов
Выходной модуль	Одиночный слот / Тройной слот	Одиночный слот / Тройной слот
Число выходов	Одиночный выход / Сдвоенный выход	Одиночный выход / Сдвоенный выход
Выходное напряжение	2 В-60 В	2 В-60 В
Максимальная выходная мощность	1200 Вт	2100 Вт
Нестабильность по входному напряжению	± 0,5 %	
Нестабильность по нагрузке	± 1 %	
Пульсации и шум	< 1 % от V ном. или 100 мВ пик-пик, в зависимости от того, что больше	
Нечувствительность к кратковременным исчезновениям напряжения	12 мс при 115 В перем. тока,	
Динамический отклик	± 5 % при изменении нагрузки 50-100 %	
Возможность измерения напряжения непосредственно на нагрузке	Компенсация до 500 мВ при падении напряжения через устройство	
ВХОД		
Диапазон входного напряжения	90-264 В перем. тока	
Частота на входе	47-63 Гц	
Входной ток	< 8,5 А	< 15 А
Бросок напряжения на входе (макс.)	300 В перем. тока в течение 100 мс	
КПД	> 92 % при 115 В перем. тока, > 93 % при 230 В перем. тока	
Пусковой ток	40 А при 230 В перем. тока, холодный старт	
Коэффициент мощности	> 0,95 при 115 В/50 Гц и 230 В/50 Гц, полная нагрузка	
Ток утечки в цепи пациента ¹⁾	< 0,1 мА NC, < 0,5 мА SFC	
Ток утечки в на землю ¹⁾	< 0,3 мА NC, < 1 мА SFC	
МЕХАНИЧЕСКИЕ ХАРАКТЕРИСТИКИ		
Размеры (Д × Ш × В)	254 × 88,9 × 40,5 мм (10,00" × 3,50" × 1,59")	254 × 127 × 40,5 мм (10,00" × 5,00" × 1,59")
Масса	1,30 кг (2,87 фунта)	2,00 кг (4,41 фунта)
Среднее время безотказной работы ²⁾	500 000 ч	500 000 ч
Электромагнитная совместимость и излучения	EN 55011/EN 55032, FCC Title 47: Класс В	
ПАРАМЕТРЫ ОКРУЖАЮЩЕЙ СРЕДЫ		
Рабочая температура	от -20 °С до +70 °С	
Температура хранения	от -40 °С до +85 °С	
Рабочая влажность воздуха	5-95 % (без образования конденсата)	
Рабочая высота	0-5000 м (0-16400 футов)	
МЕДИЦИНСКАЯ КЛАССИФИКАЦИЯ		
Тип рабочей части	В	
MOPP	2 x MOPP	

Обозначения габаритных размеров

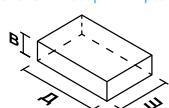

Примечания

- 1) NC: в нормальном состоянии, SFC: при условии единичного нарушения.
- 2) Среднее время безотказной работы в соответствии со стандартом Telcordia SR-332 (при 150 В перем. тока на входе и мощности 1200 Вт для MEG-1K2A4 и 1800 Вт для MEG-2K1A6 при температуре окружающей среды 35 °С).

Медицинские источники питания Delta

Адаптер

MDS

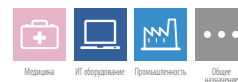
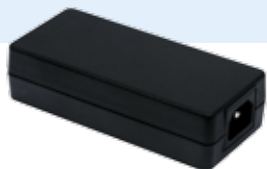

- Сертификаты соответствия стандартам безопасности для медицинского и ИТ-оборудования
- Защита от перенапряжения, перегрузки, перегрева и короткого замыкания
- Малый ток прикосновения (< 0,1 мА - в нормальном состоянии, < 0,3 мА - при единичном нарушении)
- Соответствие требованиям IEC 60601-1-2 ред. 4
- Изоляция 2 x MOPP

MEA

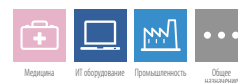

- Универсальный диапазон входного переменного напряжения
- Высокая эффективность в соответствии с DoE VI
- Изоляция 2 x MOPP
- Большое среднее время безотказной работы
- Сертификаты соответствия стандартам безопасности для медицинского и ИТ-оборудования

MEF

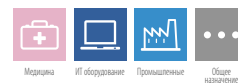

- Сертификаты соответствия стандартам безопасности для медицинского и ИТ-оборудования
- Соответствие требованиям IEC 60601-1-2 ред. 4
- Соответствие требованиям Limited Power Source (LPS)
- Степень защиты от проникновения твердых предметов и воды IP22
- Среднее время безотказной работы 500 000 ч
- Изоляция 2 x MOPP

Адаптер MDS

Выход 5 В, 6 В, 7 В

MDS

ОСОБЕННОСТИ И ПРЕИМУЩЕСТВА

- Универсальный диапазон входного переменного напряжения
- Защита от перенапряжения, перегрузки, перегрева и короткого замыкания
- Соответствие требованиям IEC 60601-1-2 ред. 4
- Сертификаты соответствия стандартам безопасности для медицинского и ИТ-оборудования
- Малый ток прикосновения (< 0,1 мА – в нормальном состоянии, < 0,3 мА – при единичном нарушении)
- Степень защиты от проникновения твердых предметов и воды IP22
- Изоляция 2 × MOPP



ОБЩИЕ ХАРАКТЕРИСТИКИ

ВЫХОД	MDS-005AAS05	MDS-030AAC05	MDS-005AAS06	MDS-030AAC07
Выходное напряжение	+5 В	+5 В	6 В	7 В
Максимальный выходной ток	1,0 А	3,0 А	0,83 А	3,0 А
Выходная мощность	5 Вт	15 Вт	5 Вт	21 В
Нестабильность по нагрузке	± 8%	± 5%	± 8%	± 5%
Пульсации и шум	88 мВ пик-пик при полной нагрузке	< 100 мВ пик-пик при полной нагрузке	111,2 мВ пик-пик при полной нагрузке	< 100 мВ пик-пик при полной нагрузке
ВХОД				
Диапазон входного напряжения	90-264 В перем. тока	85-264 В перем. тока	90-264 В перем. тока	85-264 В перем. тока
Частота на входе	47-63 Гц			
Средний КПД	73,63 % при 115 В и 230 В перем. тока	81,4 % при 115 В и 230 В перем. тока	72,4 % при 115 В и 230 В перем. тока	81,4 % при 115 В и 230 В перем. тока
Ток прикосновения ¹⁾ (при 264 В перем. тока)	< 0,1 мА NC, < 0,3 мА SFC			
Ток утечки ¹⁾ (при 264 В перем. тока)	-	< 0,1 мА NC, < 0,5 мА SFC	-	< 0,1 мА NC, < 0,5 мА SFC
МЕХАНИЧЕСКИЕ ХАРАКТЕРИСТИКИ				
Размеры (Д × Ш × В)	56,5 × 39,5 × 28 мм (2,22" × 1,56" × 1,10")	88 × 53,5 × 27,5 мм (3,46" × 2,11" × 1,08")	56,5 × 39,5 × 28 мм (2,22" × 1,56" × 1,10")	88 × 53,5 × 27,5 мм (3,46" × 2,11" × 1,08")
Масса	0,10 кг (0,22 фунта)	0,15 кг (0,33 фунта)	0,10 кг (0,22 фунта)	0,15 кг (0,33 фунта)
Тип соединителя	MDS-005AAS□: Вход: настенный монтаж – тип US, EU и CN. Выход: разъем Type O/цилиндрический разъем/разъем Tuning fork/Micro USB-B MDS-030AAC□: Вход: настенный монтаж – тип CN/US/EU/UK/AU/KR/IN/AR/BZ/SA. Выход: цилиндрический разъем/разъем Tuning fork			
Среднее время безотказной работы ²⁾	1 000 000 ч	500 000 ч	1 000 000 ч	500 000 ч
Электромагнитная совместимость и излучения	EN 55011/EN 55032, FCC Title 47: Класс B			
ПАРАМЕТРЫ ОКРУЖАЮЩЕЙ СРЕДЫ				
Рабочая температура	от 0 °С до +40 °С			
Температура хранения	от -40 °С до +85 °С			
Рабочая влажность воздуха	5-95 % (без образования конденсата)			
Рабочая высота	0-3000 м (0-9840 футов)	0-5000 м (0-16400 футов)	0-3000 м (0-9840 футов)	0-5000 м (0-16400 футов)
Степень защиты	IP22			
Защита от ударов	Класс II			
МЕДИЦИНСКАЯ КЛАССИФИКАЦИЯ				
Тип рабочей части	BF			
MOPP	2 × MOPP			

Обозначения габаритных размеров

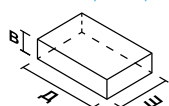

Примечания

- 1) NC: в нормальном состоянии, SFC: при условии единичного нарушения.
- 2) Среднее время безотказной работы в соответствии со стандартом Telcordia SR-332 (при 100 В перем. тока на входе и нагрузке 100 %, температуре окружающей среды 25 °С).

Адаптер MDS

Выход 12 В

MDS

ОСОБЕННОСТИ И ПРЕИМУЩЕСТВА

- Универсальный диапазон входного переменного напряжения
- Защита от перенапряжения, перегрузки, перегрева и короткого замыкания
- Малый ток прикосновения (< 0,1 мА – в нормальном состоянии, < 0,3 мА – при единичном нарушении)
- Соответствие требованиям IEC 60601-1-2 ред. 4
- Сертификаты соответствия стандартам безопасности для медицинского и ИТ-оборудования
- Изоляция 2 x MOPP



ОБЩИЕ ХАРАКТЕРИСТИКИ

ВЫХОД	MDS-030AAC12	MDS-060AAS12	MDS-060BAS12	MDS-080AAS12	MDS-150AAS12
Выходное напряжение	12 В	12 В	12 В	12 В	12 В
Максимальный выходной ток	2,0 А	5,0 А	5,0 А	6,67 А	10,0 А
Выходная мощность	24 Вт	60 Вт	60 Вт	80 Вт	120 Вт
Нестабильность по нагрузке	± 5 %	± 4,5 %	± 5 %		± 4,5 %
Пульсации и шум	< 150 мВ пик-пик при номинальной нагрузке	67 мВ пик-пик при полной нагрузке	тип. 1 % пик-пик при полной нагрузке	118,4 мВ пик-пик при полной нагрузке	104 мВ пик-пик при полной нагрузке
ВХОД					
Диапазон входного напряжения	85-264 В перем. тока	90-275 В перем. тока	90-264 В перем. тока		
Частота на входе	47-63 Гц				
Средний КПД	86,21 % при 115 В и 230 В перем. тока	87,0 % при 115 В перем. тока	88,0 % при 115 В и 230 В перем. тока	83 % тип.	88,0 % при 115 В перем. тока, 87,0 % при 230 В перем. тока
Ток прикосновения ¹⁾	< 0,1 мА при 254 В перем. тока NC, < 0,3 мА при 254 В перем. тока SFC				
Ток утечки ¹⁾	-				
МЕХАНИЧЕСКИЕ ХАРАКТЕРИСТИКИ					
Размеры (Д × Ш × В)	88 × 53,5 × 27,5 мм (3,46" × 2,11" × 1,08")	135 × 62 × 34,1 мм (5,31" × 2,44" × 1,34")	135 × 62 × 34,1 мм (5,31" × 2,44" × 1,34")	150 × 75 × 40 мм (5,91" × 2,95" × 1,57")	170 × 85 × 40 мм (6,69" × 3,35" × 1,57")
Масса	0,15 кг (0,33 фунта)	0,36 кг (0,79 фунта)	0,34 кг (0,75 фунта)	0,5 кг (1,10 фунта)	1,10 кг (2,43 фунта)
Тип соединителя	MDS-030AAC12: Вход: настенный разъем – тип CN/US/EU/UK/AU/KR/IN/AR/BZ/SA. Выход: цилиндрический разъем/разъем Tuning fork MDS-060AAS12: Вход: гнездо C14. Выход: 4-конт. DIN/цилиндрический разъем/разъем Tuning fork MDS-060BAS12, MDS-080AAS12: Вход: гнездо C8. Выход: 4-конт. DIN/цилиндрический разъем/разъем Tuning fork MDS-150AAS12: Вход: гнездо C14. Выход: 4-конт. DIN/цилиндрический разъем/разъем Tuning fork (выберите подходящий разъем DC в зависимости от тока)				
Среднее время безотказной работы ²⁾	500 000 ч	1 000 000 ч	1 000 000 ч	1 000 000 ч	1 000 000 ч
Электромагнитная совместимость и излучения	EN 55011/EN 55032, FCC Title 47: Класс В				
ПАРАМЕТРЫ ОКРУЖАЮЩЕЙ СРЕДЫ					
Рабочая температура	от 0 °C до +40 °C				
Температура хранения	от -40 °C до +85 °C				
Рабочая влажность воздуха	5-95 % (без образования конденсата)	10-95 % (без образования конденсата)	5-95 % (без образования конденсата)	10-95 % (без образования конденсата)	
Рабочая высота	0-5000 м (0-16400 футов)	0-3000 м (0-9840 футов)	0-5000 м (0-16400 футов)		0-3000 м (0-9840 футов)
Степень защиты	IP22	-	IP22		-
Защита от ударов	Класс II	Класс I	Класс II		Класс I для серии F, Класс II с функциональным заземлением для серии B
МЕДИЦИНСКАЯ КЛАССИФИКАЦИЯ					
Тип рабочей части	BF				B
MOPP	2 x MOPP				

Обозначения габаритных размеров

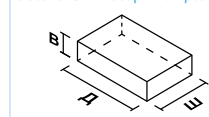

Примечания

- 1) NC: в нормальном состоянии, SFC: при условии единичного нарушения.
- 2) Среднее время безотказной работы в соответствии со стандартом Telcordia SR-332. Для MDS-030AAC12 среднее время безотказной работы в соответствии со стандартом Telcordia SR-332 (при 100 В перем. тока на входе и нагрузке 100 %, температуре окружающей среды 25 °C).

MDS

ОСОБЕННОСТИ И ПРЕИМУЩЕСТВА

- Универсальный диапазон входного переменного напряжения
- Защита от перенапряжения, перегрузки, перегрева и короткого замыкания
- Малый ток прикосновения (< 0,1 мА – в нормальном состоянии, < 0,3 мА – при единичном нарушении)
- Соответствие требованиям IEC 60601-1-2 ред. 4
- Сертификаты соответствия стандартам безопасности для медицинского и ИТ-оборудования
- Изоляция 2 × MOPP



ОБЩИЕ ХАРАКТЕРИСТИКИ

ВЫХОД	MDS-030AAC15	MDS-060AAS15	MDS-090AAS15
Выходное напряжение	15 В	15 В	15 В
Максимальный выходной ток	2,0 А	4,0 А	6,0 А
Выходная мощность	30 Вт	60 Вт	90 Вт
Нестабильность по нагрузке	± 5 %		± 4,5 %
Пульсации и шум	< 200 мВ пик-пик при номинальной нагрузке	61 мВ пик-пик при полной нагрузке	114 мВ пик-пик при полной нагрузке
ВХОД			
Диапазон входного напряжения	85-264 В перем. тока	90-275 В перем. тока	90-264 В перем. тока
Частота на входе	47-63 Гц		
Средний КПД	87,0% при 115 В и 230 В перем. тока	88,0% при 115 В и 230 В перем. тока	88,0% при 115 В перем. тока
Ток прикосновения ¹⁾	< 0,1 мА при 264 В перем. тока NC, < 0,3 мА при 264 В перем. тока SFC	< 0,1 мА при 275 В перем. тока NC, < 0,3 мА при 275 В перем. тока SFC	< 0,1 мА при 254 В перем. тока NC, < 0,3 мА при 254 В перем. тока SFC
Ток утечки ¹⁾	< 0,1 мА при 264 В перем. тока NC, < 0,5 мА при 264 В перем. тока SFC	< 0,1 мА при 275 В перем. тока NC, < 0,3 мА при 275 В перем. тока SFC	< 0,1 мА при 254 В перем. тока NC, < 0,3 мА при 254 В перем. тока SFC
МЕХАНИЧЕСКИЕ ХАРАКТЕРИСТИКИ			
Размеры (Д × Ш × В)	88 × 53,5 × 27,5 мм (3,46" × 2,11" × 1,08")	135 × 62 × 34,1 мм (5,31" × 2,44" × 1,34")	150 × 60 × 35 мм (5,91" × 2,36" × 1,38")
Масса	0,15 кг (0,33 фунта)	0,36 кг (0,79 фунта)	0,45 кг (0,99 фунта)
Тип соединителя	MDS-030AAC15: Вход: настенный разъем – тип CN/US/EU/UK/AU/KR/IN/AR/BZ/SA. Выход: цилиндрический разъем/разъем Tuning fork MDS-060AAS15, MDS-090AAS15: Вход: гнездо C14. Выход: 4-конт. DIN/цилиндрический разъем/разъем Tuning fork		
Среднее время безотказной работы ²⁾	500 000 ч	1 000 000 ч	1 000 000 ч
Электромагнитная совместимость и излучения	EN 55011/EN 55032, FCC Title 47: Класс В		
ПАРАМЕТРЫ ОКРУЖАЮЩЕЙ СРЕДЫ			
Рабочая температура	от 0 °С до +40 °С		
Температура хранения	от -40 °С до +85 °С		
Рабочая влажность воздуха	5-95 % (без образования конденсата)	10-95 % (без образования конденсата)	
Рабочая высота	0-5000 м (0-16400 футов)	0-3000 м (0-9840 футов)	
Степень защиты	IP22	-	
Защита от ударов	Класс II	Класс I	Класс I для серии F Класс II с функциональным заземлением для серии В
МЕДИЦИНСКАЯ КЛАССИФИКАЦИЯ			
Тип рабочей части	BF		В
MOPP	2 × MOPP		

Обозначения габаритных размеров

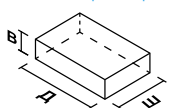

Примечания

- 1) NC: в нормальном состоянии, SFC: при условии единичного нарушения.
- 2) Среднее время безотказной работы в соответствии со стандартом Telcordia SR-332.
Для MDS-030AAC15 среднее время безотказной работы в соответствии со стандартом Telcordia SR-332 (при 100 В перем. тока на входе и нагрузке 100 %, температуре окружающей среды 25 °С).

Адаптер MDS

Выход 19 В



MDS

ОСОБЕННОСТИ И ПРЕИМУЩЕСТВА

- Защита от перенапряжения, перегрузки, перегрева и короткого замыкания
- Малый ток прикосновения (< 0,1 мА – в нормальном состоянии, < 0,3 мА – при единичном нарушении)
- Соответствие требованиям IEC 60601-1-2 ред. 4
- Сертификаты соответствия стандартам безопасности для медицинского и ИТ-оборудования
- Изоляция 2 x MOPP
- Большое среднее время безотказной работы

ОБЩИЕ ХАРАКТЕРИСТИКИ

ВЫХОД	MDS-060AAS19	MDS-060BAS19	MDS-090AAS19	MDS-150AAS19	MDS-150CAB19
Выходное напряжение	19 В	19 В	19 В	19 В	19 В
Максимальный выходной ток	3,15 А	3,15 А	4,73 А	7,89 А	7,9 А
Выходная мощность	60 Вт	60 Вт	90 Вт	150 Вт	150 Вт
Нестабильность по нагрузке	± 4,5 %	± 5 %		± 4,5 %	± 5 %
Пульсации и шум	61 мВ пик-пик при полной нагрузке	тип. 1 % пик-пик при полной нагрузке	91,2 мВ пик-пик при полной нагрузке	94,4 мВ пик-пик при полной нагрузке	109 мВ пик-пик при полной нагрузке
ВХОД					
Диапазон входного напряжения	90-275 В перем. тока	90-264 В перем. тока	90-264 В перем. тока		
Частота на входе	47-63 Гц				
Средний КПД	88,0 % при 115 В и 230 В перем. тока	88,0 % при 115 В перем. тока 87,0 % при 230 В перем. тока	88,0 % при 115 В перем. тока	88,0 % при 115 В и 230 В перем. тока	92,0 %*
Ток прикосновения ¹⁾	< 0,1 мА при 275 В перем. тока NC, < 0,3 мА при 275 В перем. тока SFC				
Ток утечки ¹⁾	< 0,1 мА при 275 В перем. тока NC, < 0,3 мА при 275 В перем. тока SFC	-	< 0,1 мА при 264 В перем. тока NC, < 0,3 мА при 264 В перем. тока SFC		-
МЕХАНИЧЕСКИЕ ХАРАКТЕРИСТИКИ					
Размеры (Д × Ш × В)	135 × 62 × 34,1 мм (5,31" × 2,44" × 1,34")	135 × 62 × 34,1 мм (5,31" × 2,44" × 1,34")	150 × 60 × 35 мм (5,91" × 2,36" × 1,38")	170 × 85 × 40 мм (6,69" × 3,35" × 1,57")	150 × 65 × 32 мм (5,91" × 2,56" × 1,26")
Масса	0,36 кг (0,79 фунта)	0,34 кг (0,75 фунта)	0,45 кг (0,99 фунта)	1,10 кг (2,43 фунта)	0,52 кг (1,15 фунта)
Тип соединителя	MDS-060AAS19, MDS-090AAS19: Вход: гнездо C14. Выход: 4-конт. DIN/цилиндрический разъем/разъем Tuning fork MDS-060BAS19: Вход: гнездо C8. Выход: 4-конт. DIN/цилиндрический разъем/разъем Tuning fork MDS-150AAS19: Вход: гнездо C14. Выход: 4-конт. DIN/цилиндрический разъем/разъем Tuning fork (выберите подходящий разъем DC в зависимости от тока) MDS-150CAB19: Вход: гнездо C6. Выход: 4-конт. DIN/разъем Tuning fork				
Среднее время безотказной работы ²⁾	1 000 000 ч	1 000 000 ч	1 000 000 ч	1 000 000 ч	2 100 000 ч
Электромагнитная совместимость и излучения	EN 55011/EN 55032, FCC Title 47: Класс В				
ПАРАМЕТРЫ ОКРУЖАЮЩЕЙ СРЕДЫ					
Рабочая температура	от 0 °C до +40 °C				
Температура хранения	от -40 °C до +85 °C				
Рабочая влажность воздуха	10-95 % (без образования конденсата)	5-95 % (без образования конденсата)	10-95 % (без образования конденсата)		
Рабочая высота	0-3000 м (0-9840 футов)	0-5000 м (0-16400 футов)	0-3000 м (0-9840 футов)		0-5000 м (0-16400 футов)
Степень защиты	-	IP22	-		IP22
Защита от ударов	Класс I	Класс II	Класс I для серии F, Класс II с функциональным заземлением для серии B		Класс I
МЕДИЦИНСКАЯ КЛАССИФИКАЦИЯ					
Тип рабочей части	BF		B		
MOPP	2 x MOPP				

Обозначения габаритных размеров

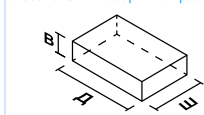

Примечания

- 1) NC: в нормальном состоянии, SFC: при условии единичного нарушения.
- 2) Среднее время безотказной работы в соответствии со стандартом Telcordia SR-332.

MDS

ОСОБЕННОСТИ И ПРЕИМУЩЕСТВА



- Универсальный диапазон входного переменного напряжения
- Защита от перенапряжения, перегрузки, перегрева и короткого замыкания
- Малый ток прикосновения (< 0,1 мА – в нормальном состоянии, < 0,3 мА – при единичном нарушении)
- Соответствие требованиям IEC 60601-1-2 ред. 4
- Сертификаты соответствия стандартам безопасности для медицинского и ИТ-оборудования
- Изоляция 2 x MOPP
- Большое среднее время безотказной работы

ОБЩИЕ ХАРАКТЕРИСТИКИ

ВЫХОД	MDS-030AAC24	MDS-060AAS24	MDS-060BAS24
Выходное напряжение	24 В	24 В	24 В
Максимальный выходной ток	1,25 А	2,5 А	2,5 А
Выходная мощность	30 Вт	60 Вт	60 Вт
Нестабильность по нагрузке	± 5 %	± 4,5 %	± 5 %
Пульсации и шум	< 200 мВ пик-пик при номинальной нагрузке	43 мВ пик-пик при полной нагрузке	тип. 1 % пик-пик при полной нагрузке
ВХОД			
Диапазон входного напряжения	85-264 В перем. тока	90-275 В перем. тока	90-264 В перем. тока
Частота на входе	47-63 Гц		
Средний КПД	87,0 % при 115 В и 230 В перем. тока	88,0 % при 115 В перем. тока 87,0 % при 230 В перем. тока	87,0 % при 115 В и 230 В перем. тока
Ток прикосновения ¹⁾	< 0,1 мА при 264 В перем. тока NC, < 0,3 мА при 264 В перем. тока SFC	< 0,1 мА при 275 В перем. тока NC, < 0,3 мА при 275 В перем. тока SFC	< 0,1 мА при 254 В перем. тока NC, < 0,3 мА при 254 В перем. тока SFC
Ток утечки ¹⁾	< 0,1 мА при 264 В перем. тока NC, < 0,5 мА при 264 В перем. тока SFC	< 0,1 мА при 275 В перем. тока NC, < 0,3 мА при 275 В перем. тока SFC	-
МЕХАНИЧЕСКИЕ ХАРАКТЕРИСТИКИ			
Размеры (Д × Ш × В)	88 × 53,5 × 27,5 мм (3,46" × 2,11" × 1,08")	135 × 62 × 34,1 мм (5,31" × 2,44" × 1,34")	135 × 62 × 34,1 мм (5,31" × 2,44" × 1,34")
Масса	0,15 кг (0,33 фунта)	0,36 кг (0,79 фунта)	0,34 кг (0,75 фунта)
Тип соединителя	MDS-030AAC24: Вход: настенный разъем – тип CN/US/EU/UK/AU/KR/IN/AR/BZ/SA. Выход: цилиндрический разъем/разъем Tuning fork MDS-060AAS24: Вход: гнездо C14. Выход: 4-конт. DIN/цилиндрический разъем/разъем Tuning fork MDS-060BAS24: Вход: гнездо C8. Выход: 4-конт. DIN/цилиндрический разъем/разъем Tuning fork		
Среднее время безотказной работы ²⁾	500 000 ч	1 000 000 ч	1 000 000 ч
Электромагнитная совместимость и излучения	EN 55011/EN 55032, FCC Title 47: Класс B		
ПАРАМЕТРЫ ОКРУЖАЮЩЕЙ СРЕДЫ			
Рабочая температура	от 0 °С до +40 °С		
Температура хранения	от -40 °С до +85 °С		
Рабочая влажность воздуха	5-95 % (без образования конденсата)	10-95 % (без образования конденсата)	5-95 % (без образования конденсата)
Рабочая высота	0-5000 м (0-16400 футов)	0-3000 м (0-9840 футов)	0-5000 м (0-16400 футов)
Степень защиты	IP22	-	IP22
Защита от ударов	Класс II	Класс I	Класс II
МЕДИЦИНСКАЯ КЛАССИФИКАЦИЯ			
Тип рабочей части	BF		
MOPP	2 x MOPP		

Обозначения габаритных размеров

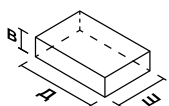

Примечания

- 1) NC: в нормальном состоянии, SFC: при условии единичного нарушения.
- 2) Среднее время безотказной работы в соответствии со стандартом Telcordia SR-332. Для MDS-030AAC24 среднее время безотказной работы в соответствии со стандартом Telcordia SR-332 (при 100 В перем. тока на входе и нагрузке 100 %, температуре окружающей среды 25 °С).

Адаптер MDS

Выход 24 В

MDS

ОСОБЕННОСТИ И ПРЕИМУЩЕСТВА

- Универсальный диапазон входного переменного напряжения
- Защита от перенапряжения, перегрузки, перегрева и короткого замыкания
- Малый ток прикосновения (< 0,1 мА - в нормальном состоянии, < 0,3 мА - при единичном нарушении)
- Соответствие требованиям IEC 60601-1-2 ред. 4
- Сертификаты соответствия стандартам безопасности для медицинского и ИТ-оборудования
- Изоляция 2 x MOPP
- Большое среднее время безотказной работы



ОБЩИЕ ХАРАКТЕРИСТИКИ

ВЫХОД	MDS-090AAS24	MDS-090BAS24	MDS-150AAS24
Выходное напряжение	24 В	24 В	24 В
Максимальный выходной ток	3,75 А	3,75 А	6,25 А
Выходная мощность	90 Вт	90 Вт	150 Вт
Нестабильность по нагрузке	± 4,5 %		
Пульсации и шум	94,4 мВ пик-пик при полной нагрузке	107,2 мВ пик-пик при полной нагрузке	83,2 мВ пик-пик при полной нагрузке
ВХОД			
Диапазон входного напряжения	90-264 В перем. тока		
Частота на входе	47-63 Гц		
Средний КПД	88,0 %*		88,0 % при 115 В перем. тока, 87,0 % при 230 В перем. тока
Ток прикосновения ¹⁾ (при 264 В перем. тока)	< 0,1 мА NC, < 0,3 мА SFC		
Ток утечки ¹⁾ (при 264 В перем. тока)	< 0,1 мА NC, < 0,3 мА SFC,	-	-
МЕХАНИЧЕСКИЕ ХАРАКТЕРИСТИКИ			
Размеры (Д × Ш × В)	150 × 60 × 35 мм (5,91" × 2,36" × 1,38")	150 × 75 × 40 мм (5,91" × 2,95" × 1,57")	170 × 85 × 40 мм (6,69" × 3,35" × 1,57")
Масса	0,45 кг (0,99 фунта)	0,5 кг (1,10 фунта)	1,10 кг (2,43 фунта)
Тип соединителя	MDS-090AAS24: Вход: гнездо C14. Выход: 4-конт. DIN/цилиндрический разъем/разъем Tuning fork MDS-090BAS24: Вход: гнездо C8. Выход: 4-конт. DIN/цилиндрический разъем/разъем Tuning fork MDS-150AAS24: Вход: гнездо C14. Выход: 4-конт. DIN/цилиндрический разъем/разъем Tuning fork (выберите подходящий разъем DC в зависимости от тока)		
Среднее время безотказной работы ²⁾	1 000 000 ч	1 000 000 ч	1 000 000 ч
Электромагнитная совместимость и излучения	EN 55011/EN 55032, FCC Title 47: Класс B		
ПАРАМЕТРЫ ОКРУЖАЮЩЕЙ СРЕДЫ			
Рабочая температура	от 0 °C до +40 °C		
Температура хранения	от -40 °C до +85 °C		
Рабочая влажность воздуха	10-95 % (без образования конденсата)		
Рабочая высота	0-3000 м (0-9840 футов)	0-5000 м (0-16400 футов)	0-3000 м (0-9840 футов)
Степень защиты	-	IP22	-
Защита от ударов	Класс I для серии F, Класс II с функциональным заземлением для серии B	Класс II	Класс I для серии F, Класс II с функциональным заземлением для серии B
МЕДИЦИНСКАЯ КЛАССИФИКАЦИЯ			
Тип рабочей части	B	BF	B
MOPP	2 x MOPP		

Обозначения габаритных размеров

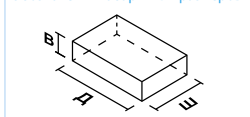

Примечания

- 1) NC: в нормальном состоянии, SFC: при условии единичного нарушения.
- 2) Среднее время безотказной работы в соответствии со стандартом Telcordia SR-332.

Адаптер MEA

Выход 15 В, 24 В

MEA

ОСОБЕННОСТИ И ПРЕИМУЩЕСТВА

- Универсальный диапазон входного переменного напряжения
- Высокая эффективность в соответствии с DoE VI
- Изоляция 2 × MOPP
- Большое среднее время безотказной работы
- Сертификаты соответствия стандартам безопасности для медицинского и ИТ-оборудования



ОБЩИЕ ХАРАКТЕРИСТИКИ

	НОВИНКА	НОВИНКА
ВЫХОД	MEA-120 A15B	MEA-250 A24C
Выходное напряжение	15 В	24 В
Максимальный выходной ток	8,0 А	10,42 А
Выходная мощность	120 Вт	250 Вт
Нестабильность по нагрузке	± 5 %	± 4,5 %
Пульсации и шум	< 250 мВ пик-пик	< 240 мВ пик-пик
ВХОД		
Диапазон входного напряжения	90-264 В перем. тока	
Частота на входе	47-63 Гц	
Средний КПД	88,0 % тип.	90,0 % тип.
Ток прикосновения ¹⁾	-	< 0,1 мА при 264 В перем. тока NC, < 0,3 мА при 264 В перем. тока SFC
Ток утечки ¹⁾	< 0,1 мА при 264 В/50Гц	< 0,2 мА при 264 В перем. тока NC, < 0,5 мА при 264 В перем. тока SFC
МЕХАНИЧЕСКИЕ ХАРАКТЕРИСТИКИ		
Размеры (Д × Ш × В)	170 × 85 × 40 мм (6,69" × 3,35" × 1,57")	200 × 100 × 43 мм (7,87" × 3,94" × 1,69")
Масса	0,74 кг (1,63 фунта)	1,05 кг (2,31 фунта)
Тип соединителя	MEA-120 A15B: Вход: гнездо C8. Выход: 4-конт. DIN MEA-250A24C: Вход: гнездо C14. Выход: 6-конт. разъем mini-fit	
Среднее время безотказной работы ²⁾	1 000 000 ч	500 000 ч
Электромагнитная совместимость и излучения	EN 55011/EN 55032	EN 55011/EN 55032, FCC Title 47: Класс B
ПАРАМЕТРЫ ОКРУЖАЮЩЕЙ СРЕДЫ		
Рабочая температура	от 0 °С до +40 °С	от 5 °С до +60 °С
Температура хранения	от -40 °С до +85 °С	от -40 °С до +70 °С
Рабочая влажность воздуха	5-95 % (без образования конденсата)	
Рабочая высота	0-5000 м (0-16400 футов)	
Степень защиты	IP20	IP22
Защита от ударов	Класс II	Класс I
МЕДИЦИНСКАЯ КЛАССИФИКАЦИЯ		
Тип рабочей части	B	BF
MOPP	2 × MOPP	

Обозначения габаритных размеров

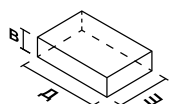

Примечания

- ¹⁾ NC: в нормальном состоянии, SFC: при условии единичного нарушения.
- ²⁾ Среднее время безотказной работы в соответствии со стандартом Telcordia SR-332. Для MEA-250A24C среднее время безотказной работы в соответствии со стандартом Telcordia SR-332 (при 115 В перем. тока на входе, нагрузке 100 %, температуре окружающей среды 25 °С).

Адаптер MEF

Выход 5 В

MEF

ОСОБЕННОСТИ И ПРЕИМУЩЕСТВА

- Сертификаты соответствия стандартам безопасности для медицинского и ИТ-оборудования
- Соответствие требованиям IEC 60601-1-2 ред. 4
- Соответствие требованиям Limited Power Source (LPS)
- Степень защиты от проникновения твердых предметов и воды IP22
- Среднее время безотказной работы 500 000 ч
- Изоляция 2 × MOPP



ОБЩИЕ ХАРАКТЕРИСТИКИ

НОВИНКА	
ВЫХОД	MEF-010 A05B
Выходное напряжение	+5 В
Максимальный выходной ток	2,0 А
Выходная мощность	10 Вт
Нестабильность по нагрузке	± 8 %
Пульсации и шум	100 мВ пик-пик
ВХОД	
Диапазон входного напряжения	85-264 В перем. тока
Частота на входе	47-63 Гц
КПД	73,4 % тип.
Ток прикосновения	-
Ток утечки	< 0,1 мА
МЕХАНИЧЕСКИЕ ХАРАКТЕРИСТИКИ	
Размеры (Д × Ш × В)	70 × 43 × 27,5 мм (2,76" × 1,69" × 1,08")
Масса	0,95 кг (2,09 фунта)
Тип соединителя	Вход: настенный монтаж – тип US. Выход: цилиндрический разъем
Среднее время безотказной работы ²⁾	500 000 ч
Электромагнитная совместимость и излучения	EN 55011/EN 55032, FCC Title 47: Класс В
ПАРАМЕТРЫ ОКРУЖАЮЩЕЙ СРЕДЫ	
Рабочая температура	от 0 °С до +40 °С
Температура хранения	от -40 °С до +85 °С
Рабочая влажность воздуха	10-95 % (без образования конденсата)
Рабочая высота	0-5000 м (0-16400 футов)
Степень защиты	IP22
Защита от ударов	Класс II
МЕДИЦИНСКАЯ КЛАССИФИКАЦИЯ	
Тип рабочей части	В
MOPP	2 × MOPP

Обозначения габаритных размеров

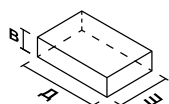

Примечания

1) Среднее время безотказной работы в соответствии со стандартом Telcordia SR-332.

Стандартная продукция

Источники питания Delta для светодиодов



Конструктивные исполнения

1 Драйверы для светодиодов

Драйверы Delta LED разработаны в соответствии с основными международными стандартами безопасности для различных осветительных приборов внутренней и наружной установки. Каждый компонент тщательно тестируется, что обеспечивает высочайшее качество и надежность.



- Степень защиты IP65

LNE-DVOWQA, LNV-DVOWAA

С потенциометрами для регулировки выходного напряжения и постоянного уровня тока



100-185 Вт



320 Вт

- Степень защиты IP67

LNE-DVOWBQA, LNV-DVOWBAA

Без потенциометров и кабеля светорегулирования



320 Вт

LNE-DVOWDQA, LNV-DVOWDAA

С кабелем светорегулирования для настройки постоянного уровня тока



100-185 Вт



320 Вт

2 Бескорпусной тип

Источник питания бескорпусного типа в стандартном промышленном форм-факторе 3" x 5", предназначенный для осветительных приборов. Высокоэффективное конвекционное или принудительное охлаждение обеспечивает оптимальный теплоотвод даже при высокой выходной мощности.



Руководство по выбору

Источники питания Delta для светодиодов

Новая продукция появляется очень часто. Чтобы узнать о новейших продуктах, пожалуйста, посетите www.DeltaPSU.com.

Тип изделия	Серия	Наименование модели	Кол. фаз	Корр. КМ	Выходное напряжение	Выходной ток	Выходная мощность	Диапазон входного напряжения	стр.
			1						
Драйвер для светодиодов	LNE • Высокая невосприимчивость к импульсным помехам • Степень защиты IP65/IP67 • Решение для питания светодиодов	LNE-12V100W□AA	•	•	12 В	8,0 А	96 Вт	90-305 В перем. тока	109
		LNE-12V120W□AA	•	•		10,0 А	120 Вт		
		LNE-12V150W□AA	•	•		12,5 А	150 Вт		
		LNE-12V185W□AA	•	•		13,0 А	156 Вт		
		LNE-12V320W□AA	•	•		22,5 А	270 Вт		
		LNE-12V100W□CA	•	•	12 В	8,0 А	96 Вт	90-264 В перем. тока	110
		LNE-12V120W□CA	•	•		10,0 А	120 Вт		
		LNE-12V150W□CA	•	•		12,5 А	150 Вт		
		LNE-12V185W□CA	•	•		13,0 А	156 Вт		
		LNE-12V320W□CA	•	•		22,5 А	270 Вт		
		LNE-24V100W□AA	•	•	24 В	4,0 А	96 Вт	90-305 В перем. тока	111
		LNE-24V120W□AA	•	•		5,0 А	120 Вт		
		LNE-24V150W□AA	•	•		6,3 А	151,2 Вт		
		LNE-24V185W□AA	•	•		7,8 А	187,2 Вт		
		LNE-24V320W□AA	•	•		13,4 А	320 Вт		
		LNE-24V100W□CA	•	•	24 В	4,0 А	96 Вт	90-264 В перем. тока	112
		LNE-24V120W□CA	•	•		5,0 А	120 Вт		
		LNE-24V150W□CA	•	•		6,3 А	151,2 Вт		
		LNE-24V185W□CA	•	•		7,8 А	187,2 Вт		
		LNE-24V320W□CA	•	•		13,4 А	320 Вт		
		LNE-36V100W□AA	•	•	36 В	2,65 А	95,4 Вт	90-305 В перем. тока	113
		LNE-36V120W□AA	•	•		3,4 А	122,4 Вт		
		LNE-36V150W□AA	•	•		4,2 А	151,2 Вт		
		LNE-36V185W□AA	•	•		5,2 А	187,2 Вт		
		LNE-36V320W□AA	•	•		8,9 А	320 Вт		
		LNE-36V100W□CA	•	•	36 В	2,65 А	95,4 Вт	90-264 В перем. тока	114
		LNE-36V120W□CA	•	•		3,4 А	122,4 Вт		
		LNE-36V150W□CA	•	•		4,2 А	151,2 Вт		
LNE-36V185W□CA	•	•	5,2 А	187,2 Вт					
LNE-36V320W□CA	•	•	8,9 А	320 Вт					

Структура условного обозначения драйвера для светодиодов

LN	E –	XXV	XXXW	□	□	A
Драйвер для светодиодов	Серия продукции E – высокоэффективный с корректором КМ	Выходное напряжение	Выходная мощность	Тип конструкции A – степень защиты IP65, с потенциометрами для для регулировки выходного напряжения и постоянного уровня тока B – степень защиты IP67, без потенциометров и кабеля светорегулирования ¹⁾ D – степень защиты IP67, с кабелем светорегулирования для настройки постоянного уровня тока	Соответствие стандартам 100-185 Вт A – сертификация UL C – сертификация ENEC, CE, KC, PSE и CCC 320 Вт A – сертификация UL C – сертификация ENEC, CE и CCC	Переменная A – стандартное изделие Delta

1) Варианты выбора только для модели мощностью 320 Вт

Тип изделия	Серия	Наименование модели	Кол. фаз		Корр. КМ	Выходное напряжение	Выходной ток	Выходная мощность	Диапазон входного напряжения	стр.
			1	2						
Драйвер для светодиодов	LNE • Высокая невосприимчивость к импульсным помехам • Степень защиты IP65/IP67 • Решение для питания светодиодов	LNE-48V100W□AA	•	•	•	48 В	2,0 А	96 Вт	90-305 В перем. тока	115
		LNE-48V120W□AA	•	•	•		2,5 А	120 Вт		
		LNE-48V150W□AA	•	•	•		3,2 А	153,6 Вт		
		LNE-48V185W□AA	•	•	•		3,9 А	187,2 Вт		
		LNE-48V320W□AA	•	•	•		6,7 А	320 Вт		
		LNE-48V100W□CA	•	•	•	48 В	2,0 А	96 Вт	90-264 В перем. тока	116
		LNE-48V120W□CA	•	•	•		2,5 А	120 Вт		
		LNE-48V150W□CA	•	•	•		3,2 А	153,6 Вт		
		LNE-48V185W□CA	•	•	•		3,9 А	187,2 Вт		
		LNE-48V320W□CA	•	•	•		6,7 А	320 Вт		
		LNE-54V150W□AA	•	•	•	54 В	2,8 А	151,2 Вт	90-305 В перем. тока	117
		LNE-54V185W□AA	•	•	•		3,45 А	186,3 Вт		
		LNE-54V150W□CA	•	•	•		54 В	2,8 А	151,2 Вт	90-264 В перем. тока
		LNE-54V185W□CA	•	•	•	3,45 А		186,3 Вт		

Тип изделия	Серия	Наименование модели	Кол. фаз		Корр. КМ	Выходное напряжение	Выходной ток	Выходная мощность	Диапазон входного напряжения	стр.
			1	2						
Драйвер для светодиодов	LNV • Высокое входное напряжение • Степень защиты IP65/IP67 • Решение для питания светодиодов	LNV-12V320W□AA	•	•	•	12 В	22,5 А	270 Вт	180-528 В перем. тока	119
		LNV-24V320W□AA	•	•	•	24 В	13,4 А	320 Вт		
		LNV-36V320W□AA	•	•	•	36 В	8,9 А	320 Вт		
		LNV-48V320W□AA	•	•	•	48 В	6,7 А	320 Вт		

Структура условного обозначения драйвера для светодиодов

LN	B	XXV	XXXW	□	□	A
Драйвер для светодиодов	Серия продукции V - высокое входное напряжение	Выходное напряжение	Выходная мощность	Тип конструкции A - степень защиты IP65, с потенциометрами для для регулировки выходного напряжения и постоянного уровня тока B - степень защиты IP67, без потенциометров и кабеля светорегулирования D - степень защиты IP67, с кабелем светорегулирования для настройки постоянного уровня тока	Соответствие стандартам A - сертификация UL	Переменная A - стандартное изделие Delta

Тип изделия	Серия	Наименование модели	Кол. фаз		Корр. КМ	Выходное напряжение	Выходной ток	Выходная мощность	Диапазон входного напряжения	стр.
			1	2						
Источник питания бескорпусного типа	PJL • Сертификация UL 8750 и IEC/UL 60950-1 • Малый пусковой ток • Решение для питания светодиодов	PJL-48V200WBAA	•	•	•	48 В	4,17 А	200 Вт	85-305 В перем. тока	121
		PJL-48V400WBAA	•	•	•		8,33 А	400 Вт		

Структура условного обозначения моделей бескорпусного типа

PJ	L-	XXV	XXXW	B	A	A
Бескорпусного типа	Тип изделия L - для осветительных приборов Серия	Выходное напряжение	Выходная мощность	Тип конструкции B - бескорпусного типа	Активный корректор КМ	A - разъем TE

Источники питания Delta для светодиодов

Драйвер для светодиодов

LNE



AR

- Схема с поддержанием постоянного уровня напряжения (CV) и постоянного уровня тока (CC)
- Входное напряжение переменного тока по североамериканскому или международному стандарту
- Стойкость к электростатическому разряду – несимметричному 6 кВ и симметричному 4 кВ
- Модели со светорегулированием и регулировкой напряжения и тока
- Степень защиты IP65 или IP67 для внутренней и наружной установки



Светодиодное освещение

LNV



AR

- Схема с поддержанием постоянного уровня напряжения (CV) и постоянного уровня тока (CC)
- Широкий диапазон однофазного (Ф-Н) или двухфазного (Ф-Ф) входного напряжения 180-528 В перем. тока
- Стойкость к электростатическому разряду – несимметричному 6 кВ и симметричному 4 кВ
- Модели со светорегулированием и регулировкой напряжения и тока
- Степень защиты IP65 или IP67 для внутренней и наружной установки



Светодиодное освещение

Драйвер для светодиодов серии LNE

Выход 12 В (входное переменное напряжение по североамериканскому стандарту)

LNE

ОСОБЕННОСТИ И ПРЕИМУЩЕСТВА

- Универсальный диапазон входного переменного напряжения 90-305 В перем. тока
- КПД до 92,0 %
- Стойкость к электростатическому разряду – несимметричному 6 кВ и симметричному 4 кВ
- Активный корректор КМ. Соответствие IEC/EN 61000-3-2, Класс С
- Модели со светорегулированием, регулировкой напряжения и тока
- Степень защиты в собранном виде IP65 или IP67 для внутренней и наружной установки



ОБЩИЕ ХАРАКТЕРИСТИКИ

ВЫХОД	LNE-12V100W□AA	LNE-12V120W□AA	LNE-12V150W□AA	LNE-12V185W□AA	LNE-12V320W□AA
Номинальное выходное напряжение	12 В	12 В	12 В	12 В	12 В
Диапазон напряжения светодиодов в режиме СС	6-12 В пост. тока	6-12 В пост. тока	6-12 В пост. тока	6-12 В пост. тока	6-12 В пост. тока
Диапазон регулирования выходного напряжения ¹⁾	10,8-13,5 В	10,8-13,5 В	10,8-13,5 В	10,8-13,5 В	10,8-13,5 В
Номинальный выходной ток	8,0 А	10,0 А	12,5 А	13,0 А	22,5 А
Диапазон регулирования выходного тока ¹⁾	4,0-8,0 А	5,0-10,0 А	6,25-12,5 А	6,5-13,0 А	11,25-22,5 А
Выходная мощность	96 Вт	120 Вт	150 Вт	156 Вт	270 Вт
Нестабильность по входному напряжению	± 0,5 % (при 90-305 В перем. тока)				
Нестабильность по нагрузке (нагрузка 0-95 %)	± 2 % (при 90-305 В перем. тока)				
Пульсации и шум (20 МГц)	< 150 мВ пик-пик				
Нечувствительность к кратковременным исчезновениям напряжения	16 мс тип. при 115 В, 230 В и 277 В перем. тока (нагрузка 100 %)				

ВХОД					
Диапазон входного напряжения	90-305 В перем. тока				
Частота на входе	47-63 Гц				
Входной ток	1,30 А макс при 115 В перем. тока, 0,65 А макс при 230 В перем. тока, 0,60 А макс при 277 В перем. тока	1,50 А макс при 115 В перем. тока, 0,70 А макс при 230 В перем. тока, 0,65 А макс при 277 В перем. тока	1,80 А макс при 115 В перем. тока, 0,85 А макс при 230 В перем. тока, 0,80 А макс при 277 В перем. тока	1,90 А макс при 115 В перем. тока, 0,90 А макс при 230 В перем. тока, 0,80 А макс при 277 В перем. тока	3,50 А макс при 115 В перем. тока, 1,65 А макс при 230 В перем. тока, 1,45 А макс при 277 В перем. тока
КПД при нагрузке 100 %	90,0 % тип. при 115 В перем. тока, 92,0 % тип. при 230 В и 277 В перем. тока	90,0 % тип. при 115 В перем. тока, 92,0 % тип. при 230 В и 277 В перем. тока	89,0 % тип. при 115 В перем. тока, 91,5 % тип. при 230 В перем. тока, 91,0 % тип. при 270 В перем. тока	89,0 % тип. при 115 В перем. тока, 91,5 % тип. при 230 В и 277 В перем. тока	89,5 % тип. при 115 В перем. тока, 90,5 % тип. при 277 В перем. тока, 91,0 % тип. при 277 В перем. тока
Макс. пусковой ток (холодный старт)	65 А тип. при 230 В перем. тока				
Коэффициент мощности	0,98 тип. при 115 В перем. тока, 0,95 тип. при 230 В перем. тока, 0,93 тип. при 277 В перем. тока		0,98 тип. при 115 В перем. тока, 0,95 тип. при 230 В перем. тока, 0,92 тип. при 277 В перем. тока		
Ток утечки	< 0,75 мА при 305 В перем. тока				< 0,75 мА при 277 В перем. тока

МЕХАНИЧЕСКИЕ ХАРАКТЕРИСТИКИ					
Крышка корпуса / Шасси	Алюминий				
Размеры (Д × Ш × В)	220 × 68 × 33,8 мм (8,66" × 2,68" × 1,53")	220 × 68 × 33,8 мм (8,66" × 2,68" × 1,53")	228 × 68 × 33,8 мм (8,98" × 2,68" × 1,53")	228 × 68 × 33,8 мм (8,98" × 2,68" × 1,53")	252 × 90 × 43,8 мм (9,92" × 3,54" × 1,72")
Масса	0,98 кг (2,16 фунта)	0,98 кг (2,16 фунта)	1,04 кг (2,29 фунта)	1,04 кг (2,29 фунта)	1,70 кг (3,75 фунта)
Система охлаждения	Конвекционное охлаждение				
Входной кабель	UL SJTW 18AWGX3C (фаза: коричневый, нуль: синий, РЕ: желто-зеленый)				
Выходной кабель	UL SJTW 14AWGX2C (плюс: красный, минус: черный)				
Кабель светорегулирования	UL SJTW 18AWGX2C (плюс: белый, минус: синий)				
Среднее время безотказной работы ²⁾	> 700 000 ч	> 700 000 ч	> 700 000 ч	> 700 000 ч	> 700 000 ч

ПАРАМЕТРЫ ОКРУЖАЮЩЕЙ СРЕДЫ	
Рабочая температура	-40 °C ... +70 °C
Температура хранения	-40 °C ... +85 °C
Снижение номинальной мощности ³⁾	> 60 °C (4 % / °C)
Рабочая влажность воздуха	5-95 % (без образования конденсата)
Рабочая высота	0-3000 м (0-9840 футов)
Степень защиты	IP65 (LNE-12V□WA□A); IP67 (LNE-12V320WB□A, LNE-12V□WD□A)

Обозначения габаритных размеров

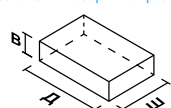

Примечания

- 1) Только для конструкции типа LNE-□V□WA□A.
- 2) Среднее время безотказной работы в соответствии со стандартом Telcordia SR-332 (при 115 В перем. тока на входе, нагрузке 100 %).
- 3) Информацию о монтажном положении см. в техническом паспорте.
- 4) Значения всех параметров приведены для температуры 25 °C, если не указано иное.

Драйвер для светодиодов серии LNE

Выход 12 В (входное переменное напряжение по международному стандарту)

LNE

ОСОБЕННОСТИ И ПРЕИМУЩЕСТВА

- Универсальный диапазон входного переменного напряжения 90-264 В перем. тока
- КПД до 92,0 %
- Стойкость к электростатическому разряду – несимметричному 6 кВ и симметричному 4 кВ
- Активный корректор КМ. Соответствие IEC/EN 61000-3-2, Класс С
- Модели со светорегулированием, регулировкой напряжения и тока
- Степень защиты в собранном виде IP65 или IP67 для внутренней и наружной установки



ОБЩИЕ ХАРАКТЕРИСТИКИ

ВЫХОД	LNE-12V100W□CA	LNE-12V120W□CA	LNE-12V150W□CA	LNE-12V185W□CA	LNE-12V320W□CA
Номинальное выходное напряжение	12 В	12 В	12 В	12 В	12 В
Диапазон напряжения светодиодов в режиме СС	6-12 В пост. тока	6-12 В пост. тока	6-12 В пост. тока	6-12 В пост. тока	6-12 В пост. тока
Диапазон регулирования выходного напряжения ¹⁾	10,8-13,5 В	10,8-13,5 В	10,8-13,5 В	10,8-13,5 В	10,8-13,5 В
Номинальный выходной ток	8,0 А	10,0 А	12,5 А	13,0 А	22,5 А
Диапазон регулирования выходного тока ¹⁾	4,0-8,0 А	5,0-10,0 А	6,25-12,5 А	6,5-13,0 А	11,25-22,5 А
Выходная мощность	96 Вт	120 Вт	150 Вт	156 Вт	270 Вт
Нестабильность по входному напряжению	± 0,5 % (при 90-264 В перем. тока)				
Нестабильность по нагрузке (нагрузка 0-95 %)	± 2 % (при 90-264 В перем. тока)				
Пульсации и шум (20 МГц)	< 150 мВ пик-пик				
Нечувствительность к кратковременным исчезновениям напряжения	16 мс тип. при 115 В и 230 В перем. тока (нагрузка 100 %)				
ВХОД					
Диапазон входного напряжения	90-264 В перем. тока				
Частота на входе	47-63 Гц				
Входной ток	1,30 А макс при 115 В перем. тока, 0,65 А макс при 230 В перем. тока	1,50 А макс при 115 В перем. тока, 0,70 А макс при 230 В перем. тока	1,80 А макс при 115 В перем. тока, 0,85 А макс при 230 В перем. тока	1,90 А макс при 115 В перем. тока, 0,90 А макс при 230 В перем. тока	3,50 А макс при 115 В перем. тока, 1,65 А макс при 230 В перем. тока
КПД при нагрузке 100 %	90,0 % тип. при 115 В перем. тока, 92,0 % тип. при 230 В перем. тока	90,0 % тип. при 115 В перем. тока, 92,0 % тип. при 230 В перем. тока	89,0 % тип. при 115 В перем. тока, 91,5 % тип. при 230 В перем. тока	89,0 % тип. при 115 В перем. тока, 91,5 % тип. при 230 В перем. тока	89,5 % тип. при 115 В перем. тока, 90,5 % тип. при 230 В перем. тока
Макс. пусковой ток (холодный старт)	65 А тип. при 230 В перем. тока				
Коэффициент мощности	0,98 тип. при 115 В перем. тока, 0,95 тип. при 230 В перем. тока				
Ток утечки	< 0,75 мА при 264 В перем. тока				< 0,75 мА при 277 В перем. тока
МЕХАНИЧЕСКИЕ ХАРАКТЕРИСТИКИ					
Крышка корпуса / Шасси	Алюминий				
Размеры (Д × Ш × В)	220 × 68 × 33,8 мм (8,66" × 2,68" × 1,53")	220 × 68 × 33,8 мм (8,66" × 2,68" × 1,53")	228 × 68 × 33,8 мм (8,98" × 2,68" × 1,53")	228 × 68 × 33,8 мм (8,98" × 2,68" × 1,53")	252 × 90 × 43,8 мм (9,92" × 3,54" × 1,72")
Масса	0,98 кг (2,16 фунта)	0,98 кг (2,16 фунта)	1,04 кг (2,29 фунта)	1,04 кг (2,29 фунта)	1,70 кг (3,75 фунта)
Система охлаждения	Конвекционное охлаждение				
Входной кабель VDE	H05RN-F3G 1,0 мм ² (фаза: коричневый, нуль: синий, РЕ: желто-зеленый)				
Выходной кабель VDE	H07RN-F 2x1,5 мм ² (плюс: красный, минус: черный)				
Кабель светорегулирования VDE	H05RN-F 2x1,0 мм ² (плюс: белый, минус: синий)				
Среднее время безотказной работы ²⁾	> 700 000 ч	> 700 000 ч	> 700 000 ч	> 700 000 ч	> 700 000 ч
ПАРАМЕТРЫ ОКРУЖАЮЩЕЙ СРЕДЫ					
Рабочая температура	-40 °C ... +70 °C				
Температура хранения	-40 °C ... +85 °C				
Снижение номинальной мощности ³⁾	> 60 °C (4 % / °C)				
Рабочая влажность воздуха	5-95 % (без образования конденсата)				
Рабочая высота	0-3000 м (0-9840 футов)				
Степень защиты	IP65 (LNE-12V□WA□A); IP67 (LNE-12V320WB□A, LNE-12V□WD□A)				

Обозначения габаритных размеров

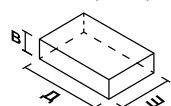

Примечания

- 1) Только для конструкции типа LNE-□V□WA□A.
- 2) Среднее время безотказной работы в соответствии со стандартом Telcordia SR-332 (при 115 В перем. тока на входе, нагрузке 100 %).
- 3) Информацию о монтажном положении см. в техническом паспорте.
- 4) Значения всех параметров приведены для температуры 25 °C, если не указано иное.

Выход 24 В (входное переменное напряжение по североамериканскому стандарту)

LNE

ОСОБЕННОСТИ И ПРЕИМУЩЕСТВА

- Универсальный диапазон входного переменного напряжения 90-305 В перем. тока
- КПД до 93,5 %
- Стойкость к электростатическому разряду – несимметричному 6 кВ и симметричному 4 кВ
- Активный корректор КМ. Соответствие IEC/EN 61000-3-2, Класс С
- Модели со светорегулированием, регулировкой напряжения и тока
- Степень защиты в собранном виде IP65 или IP67 для внутренней и наружной установки

ОБЩИЕ ХАРАКТЕРИСТИКИ

ВЫХОД	LNE-24V100W□AA	LNE-24V120W□AA	LNE-24V150W□AA	LNE-24V185W□AA	LNE-24V320W□AA
Номинальное выходное напряжение	24 В	24 В	24 В	24 В	24 В
Диапазон напряжения светодиодов в режиме СС	12-24 В пост. тока	12-24 В пост. тока	12-24 В пост. тока	12-24 В пост. тока	12-24 В пост. тока
Диапазон регулирования выходного напряжения ¹⁾	22,0-27,0 В	22,0-27,0 В	22,0-27,0 В	22,0-27,0 В	22,0-27,0 В
Номинальный выходной ток	4,0 А	5,0 А	6,3 А	7,8 А	13,4 А
Диапазон регулирования выходного тока ¹⁾	2,0-4,0 А	2,5-5,0 А	3,15-6,3 А	3,9-7,8 А	6,67-13,4 А
Выходная мощность	96 Вт	120 Вт	151,2 Вт	187,2 Вт	320 Вт
Нестабильность по входному напряжению	± 0,5 % (при 90-305 В перем. тока)				
Нестабильность по нагрузке (нагрузка 0-95 %)	± 1 % (при 90-305 В перем. тока)				± 0,5 % (при 90-305 В перем. тока)
Пульсации и шум (20 МГц)	< 150 мВ пик-пик				
Нечувствительность к кратковременным исчезновениям напряжения	16 мс тип. при 115 В, 230 В и 277 В перем. тока (нагрузка 100 %)				

ВХОД					
Диапазон входного напряжения	90-305 В перем. тока				
Частота на входе	47-63 Гц				
Входной ток	1,30 А макс при 115 В перем. тока, 0,65 А макс при 230 В перем. тока, 0,60 А макс при 277 В перем. тока	1,50 А макс при 115 В перем. тока, 0,70 А макс при 230 В перем. тока, 0,65 А макс при 277 В перем. тока	1,80 А макс при 115 В перем. тока, 0,85 А макс при 230 В перем. тока, 0,80 А макс при 277 В перем. тока	2,20 А макс при 115 В перем. тока, 1,00 А макс при 230 В перем. тока, 0,90 А макс при 277 В перем. тока	3,50 А макс при 115 В перем. тока, 1,65 А макс при 230 В перем. тока, 1,45 А макс при 277 В перем. тока
КПД при нагрузке 100 %	92,0 % тип. при 115 В перем. тока, 93,0 % тип. при 230 В и 277 В перем. тока	91,5 % тип. при 115 В перем. тока, 93,0 % тип. при 230 В и 277 В перем. тока	91,5 % тип. при 115 В перем. тока, 93,0 % тип. при 230 В и 277 В перем. тока	91,0 % тип. при 115 В перем. тока, 93,5 % тип. при 230 В и 277 В перем. тока	91,5 % тип. при 115 В перем. тока, 93,5 % тип. при 230 В перем. тока, 94,0 % тип. при 277 В перем. тока
Макс. пусковой ток (холодный старт)	65 А тип. при 230 В перем. тока				
Коэффициент мощности	0,98 тип. при 115 В перем. тока, 0,95 тип. при 230 В перем. тока, 0,93 тип. при 277 В перем. тока		0,98 тип. при 115 В перем. тока, 0,95 тип. при 230 В перем. тока, 0,92 тип. при 277 В перем. тока		
Токутечки	< 0,75 мА при 305 В перем. тока				< 0,75 мА при 277 В перем. тока

МЕХАНИЧЕСКИЕ ХАРАКТЕРИСТИКИ					
Крышка корпуса / Шасси	Алюминий				
Размеры (Д × Ш × В)	220 × 68 × 33,8 мм (8,66" × 2,68" × 1,53")	220 × 68 × 33,8 мм (8,66" × 2,68" × 1,53")	228 × 68 × 33,8 мм (8,98" × 2,68" × 1,53")	228 × 68 × 33,8 мм (8,98" × 2,68" × 1,53")	252 × 90 × 43,8 мм (9,92" × 3,54" × 1,72")
Масса	0,98 кг (2,16 фунта)	0,98 кг (2,16 фунта)	1,04 кг (2,29 фунта)	1,04 кг (2,29 фунта)	1,70 кг (3,75 фунта)
Система охлаждения	Конвекционное охлаждение				
Входной кабель	UL SJTW 18AWGX3C (фаза: коричневый, нуль: синий, РЕ: желто-зеленый)				
Выходной кабель	UL SJTW 14AWGX2C (плюс: красный, минус: черный)				
Кабель светорегулирования	UL SJTW 18AWGX2C (плюс: белый, минус: синий)				
Среднее время безотказной работы ²⁾	> 700 000 ч	> 700 000 ч	> 700 000 ч	> 700 000 ч	> 700 000 ч

ПАРАМЕТРЫ ОКРУЖАЮЩЕЙ СРЕДЫ	
Рабочая температура	-40 °C ... +70 °C
Температура хранения	-40 °C ... +85 °C
Снижение номинальной мощности ³⁾	> 60 °C (4 % / °C)
Рабочая влажность воздуха	5-95 % (без образования конденсата)
Рабочая высота	0-3000 м (0-9840 футов)
Степень защиты	IP65 (LNE-24V□WA□A); IP67 (LNE-24V320WB□A, LNE-24V□WD□A)

Обозначения габаритных размеров

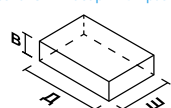

Примечания

- 1) Только для конструкции типа LNE-□V□WA□A.
- 2) Среднее время безотказной работы в соответствии со стандартом Telcordia SR-332 (при 115 В перем. тока на входе, нагрузке 100 %).
- 3) Информацию о монтажном положении см. в техническом паспорте.
- 4) Значения всех параметров приведены для температуры 25 °C, если не указано иное.

Драйвер для светодиодов серии LNE

Выход 24 В (входное переменное напряжение по международному стандарту)

LNE

ОСОБЕННОСТИ И ПРЕИМУЩЕСТВА

- Соответствие Директиве ErP (2009/125/EC) только для 320 Вт
- Универсальный диапазон входного переменного напряжения 90-264 В перем. тока
- КПД до 93,5 %
- Стойкость к электростатическому разряду – несимметричному 6 кВ и симметричному 4 кВ
- Активный корректор КМ. Соответствие IEC/EN 61000-3-2, Класс С
- Модели со светорегулированием, регулировкой напряжения и тока
- Степень защиты в собранном виде IP65 или IP67 для внутренней и наружной установки



ОБЩИЕ ХАРАКТЕРИСТИКИ

ВЫХОД	LNE-24V100W□CA	LNE-24V120W□CA	LNE-24V150W□CA	LNE-24V185W□CA	LNE-24V320W□CA
Номинальное выходное напряжение	24 В	24 В	24 В	24 В	24 В
Диапазон напряжения светодиодов в режиме СС	12-24 В пост. тока	12-24 В пост. тока	12-24 В пост. тока	12-24 В пост. тока	12-24 В пост. тока
Диапазон регулирования выходного напряжения ¹⁾	22,0-27,0 В	22,0-27,0 В	22,0-27,0 В	22,0-27,0 В	22,0-27,0 В
Номинальный выходной ток	4,0 А	5,0 А	6,3 А	7,8 А	13,4 А
Диапазон регулирования выходного тока ¹⁾	2,0-4,0 А	2,5-5,0 А	3,15-6,3 А	3,9-7,8 А	6,67-13,4 А
Выходная мощность	96 Вт	120 Вт	151,2 Вт	187,2 Вт	320 Вт
Нестабильность по входному напряжению	± 0,5 % (при 90-264 В перем. тока)				
Нестабильность по нагрузке (нагрузка 0-95 %)	± 1 % (при 90-264 В перем. тока)				± 0,5 % (при 90-264 В перем. тока)
Пульсации и шум (20 МГц)	< 150 мВ пик-пик				
Нечувствительность к кратковременным исчезновениям напряжения	16 мс тип. при 115 В и 230 В перем. тока (нагрузка 100 %)				

ВХОД					
Диапазон входного напряжения	90-264 В перем. тока				
Частота на входе	47-63 Гц				
Входной ток	1,30 А макс при 115 В перем. тока, 0,65 А макс при 230 В перем. тока	1,50 А макс при 115 В перем. тока, 0,70 А макс при 230 В перем. тока	1,80 А макс при 115 В перем. тока, 0,85 А макс при 230 В перем. тока	2,20 А макс при 115 В перем. тока, 1,00 А макс при 230 В перем. тока	3,50 А макс при 115 В перем. тока, 1,65 А макс при 230 В перем. тока
КПД при нагрузке 100 %	92,0 % тип. при 115 В перем. тока, 93,0 % тип. при 230 В перем. тока	91,5 % тип. при 115 В перем. тока, 93,0 % тип. при 230 В перем. тока	91,5 % тип. при 115 В перем. тока, 93,0 % тип. при 230 В перем. тока	91,0 % тип. при 115 В перем. тока, 93,5 % тип. при 230 В перем. тока	91,5 % тип. при 115 В перем. тока, 93,5 % тип. при 230 В перем. тока
Макс. пусковой ток (холодный старт)	65 А тип. при 230 В перем. тока				
Коэффициент мощности	0,98 тип. при 115 В перем. тока, 0,95 тип. при 230 В перем. тока				
Ток утечки	< 0,75 мА при 264 В перем. тока				< 0,75 мА при 277 В перем. тока

МЕХАНИЧЕСКИЕ ХАРАКТЕРИСТИКИ					
Крышка корпуса / Шасси	Алюминий				
Размеры (Д × Ш × В)	220 × 68 × 33,8 мм (8,66" × 2,68" × 1,53")	220 × 68 × 33,8 мм (8,66" × 2,68" × 1,53")	228 × 68 × 33,8 мм (8,98" × 2,68" × 1,53")	228 × 68 × 33,8 мм (8,98" × 2,68" × 1,53")	252 × 90 × 43,8 мм (9,92" × 3,54" × 1,72")
Масса	0,98 кг (2,16 фунта)	0,98 кг (2,16 фунта)	1,04 кг (2,29 фунта)	1,04 кг (2,29 фунта)	1,70 кг (3,75 фунта)
Система охлаждения	Конвекционное охлаждение				
Входной кабель VDE	H05RN-F3G 1,0 мм ² (фаза: коричневый, нуль: синий, РЕ: желто-зеленый)				
Выходной кабель VDE	H07RN-F 2x1,5 мм ² (плюс: красный, минус: черный)				
Кабель светорегулирования VDE	H05RN-F 2x1,0 мм ² (плюс: белый, минус: синий)				
Среднее время безотказной работы ²⁾	> 700 000 ч	> 700 000 ч	> 700 000 ч	> 700 000 ч	> 700 000 ч

ПАРАМЕТРЫ ОКРУЖАЮЩЕЙ СРЕДЫ	
Рабочая температура	-40 °C ... +70 °C
Температура хранения	-40 °C ... +85 °C
Снижение номинальной мощности ³⁾	> 60 °C (4 % / °C)
Рабочая влажность воздуха	5-95 % (без образования конденсата)
Рабочая высота	0-3000 м (0-9840 футов)
Степень защиты	IP65 (LNE-24V□WA□A); IP67 (LNE-24V320WB□A, LNE-24V□WD□A)

Обозначения габаритных размеров

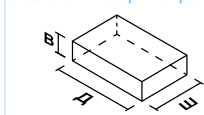

Примечания

- 1) Только для конструкции типа LNE-□V□WA□A.
- 2) Среднее время безотказной работы в соответствии со стандартом Telcordia SR-332 (при 115 В перем. тока на входе, нагрузке 100 %).
- 3) Информацию о монтажном положении см. в техническом паспорте.
- 4) Значения всех параметров приведены для температуры 25 °C, если не указано иное.

LNE

ОСОБЕННОСТИ И ПРЕИМУЩЕСТВА

- Универсальный диапазон входного переменного напряжения 90-305 В перем. тока
- КПД до 93,5 %
- Стойкость к электростатическому разряду – несимметричному 6 кВ и симметричному 4 кВ
- Активный корректор КМ. Соответствие IEC/EN 61000-3-2, Класс С
- Модели со светорегулированием, регулировкой напряжения и тока
- Степень защиты в собранном виде IP65 или IP67 для внутренней и наружной установки

ОБЩИЕ ХАРАКТЕРИСТИКИ

ВЫХОД	LNE-36V100W□AA	LNE-36V120W□AA	LNE-36V150W□AA	LNE-36V185W□AA	LNE-36V320W□AA
Номинальное выходное напряжение	36 В	36 В	36 В	36 В	36 В
Диапазон напряжения светодиодов в режиме СС	18-36 В пост. тока	18-36 В пост. тока	18-36 В пост. тока	18-36 В пост. тока	18-36 В пост. тока
Диапазон регулирования выходного напряжения ¹⁾	33,0-40,0 В	33,0-40,0 В	33,0-40,0 В	33,0-40,0 В	33,0-40,0 В
Номинальный выходной ток	2,65 А	3,4 А	4,2 А	5,2 А	8,9 А
Диапазон регулирования выходного тока ¹⁾	1,325-2,65 А	1,7-3,4 А	2,1-4,2 А	2,6-5,2 А	4,45-8,9 А
Выходная мощность	95,4 Вт	122,4 Вт	151,2 Вт	187,2 Вт	320 Вт
Нестабильность по входному напряжению	± 0,5 % (при 90-305 В перем. тока)				
Нестабильность по нагрузке (нагрузка 0-95 %)	± 0,5 % (при 90-305 В перем. тока)			± 1 % (при 90-305 В перем. тока)	
Пульсации и шум (20 МГц)	< 200 мВ пик-пик				< 250 мВ пик-пик
Нечувствительность к кратковременным исчезновениям напряжения	16 мс тип. при 115 В, 230 В и 277 В перем. тока (нагрузка 100 %)				

ВХОД					
Диапазон входного напряжения	90-305 В перем. тока				
Частота на входе	47-63 Гц				
Входной ток	1,30 А макс при 115 В перем. тока, 0,65 А макс при 230 В перем. тока, 0,60 А макс при 277 В перем. тока	1,50 А макс при 115 В перем. тока, 0,70 А макс при 230 В перем. тока, 0,65 А макс при 277 В перем. тока	1,80 А макс при 115 В перем. тока, 0,85 А макс при 230 В перем. тока, 0,80 А макс при 277 В перем. тока	2,20 А макс при 115 В перем. тока, 1,00 А макс при 230 В перем. тока, 0,90 А макс при 277 В перем. тока	3,50 А макс при 115 В перем. тока, 1,65 А макс при 230 В перем. тока, 1,45 А макс при 277 В перем. тока
КПД при нагрузке 100 %	91,5 % тип. при 115 В перем. тока, 93,0 % тип. при 277 В перем. тока, 92,5 % тип. при 277 В перем. тока	91,5 % тип. при 115 В перем. тока, 93,0 % тип. при 230 В и 277 В перем. тока	91,0 % тип. при 115 В перем. тока, 93,5 % тип. при 277 В перем. тока, 93,0 % тип. при 277 В перем. тока	91,0 % тип. при 115 В перем. тока, 93,5 % тип. при 230 В и 277 В перем. тока	92,5 % тип. при 115 В перем. тока, 94,5 % тип. при 230 В и 277 В перем. тока
Макс. пусковой ток (холодный старт)	65 А тип. при 230 В перем. тока				
Коэффициент мощности	0,98 тип. при 115 В перем. тока, 0,95 тип. при 230 В перем. тока, 0,93 тип. при 277 В перем. тока		0,98 тип. при 115 В перем. тока, 0,95 тип. при 230 В перем. тока, 0,92 тип. при 277 В перем. тока		
Токутечки	< 0,75 мА при 305 В перем. тока				< 0,75 мА при 277 В перем. тока

МЕХАНИЧЕСКИЕ ХАРАКТЕРИСТИКИ					
Крышка корпуса / Шасси	Алюминий				
Размеры (Д × Ш × В)	220 × 68 × 33,8 мм (8,66" × 2,68" × 1,53")	220 × 68 × 33,8 мм (8,66" × 2,68" × 1,53")	228 × 68 × 33,8 мм (8,98" × 2,68" × 1,53")	228 × 68 × 33,8 мм (8,98" × 2,68" × 1,53")	252 × 90 × 43,8 мм (9,92" × 3,54" × 1,72")
Масса	0,98 кг (2,16 фунта)	0,98 кг (2,16 фунта)	1,04 кг (2,29 фунта)	1,04 кг (2,29 фунта)	1,70 кг (3,75 фунта)
Система охлаждения	Конвекционное охлаждение				
Входной кабель	UL SJTW 18AWGX3C (фаза: коричневый, нуль: синий, РЕ: желто-зеленый)				
Выходной кабель	UL SJTW 14AWGX2C (плюс: красный, минус: черный)				
Кабель светорегулирования	UL SJTW 18AWGX2C (плюс: белый, минус: синий)				
Среднее время безотказной работы ²⁾	> 700 000 ч	> 700 000 ч	> 700 000 ч	> 700 000 ч	> 700 000 ч

ПАРАМЕТРЫ ОКРУЖАЮЩЕЙ СРЕДЫ	
Рабочая температура	-40 °C ... +70 °C
Температура хранения	-40 °C ... +85 °C
Снижение номинальной мощности ³⁾	> 60 °C (4 % / °C)
Рабочая влажность воздуха	5-95 % (без образования конденсата)
Рабочая высота	0-3000 м (0-9840 футов)
Степень защиты	IP65 (LNE-36V□WA□A); IP67 (LNE-36V320WB□A, LNE-36V□WD□A)

Обозначения габаритных размеров

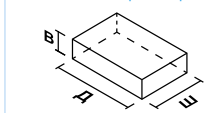

Примечания

- 1) Только для конструкции типа LNE-□V□WA□A.
- 2) Среднее время безотказной работы в соответствии со стандартом Telcordia SR-332 (при 115 В перем. тока на входе, нагрузке 100 %).
- 3) Информацию о монтажном положении см. в техническом паспорте.
- 4) Значения всех параметров приведены для температуры 25 °C, если не указано иное.

Драйвер для светодиодов серии LNE

Выход 36 В (входное переменное напряжение по международному стандарту)

LNE

ОСОБЕННОСТИ И ПРЕИМУЩЕСТВА

- Соответствие Директиве ErP (2009/125/EC) только для 320 Вт
- Универсальный диапазон входного переменного напряжения 90-264 В перем. тока
- КПД до 93,5 %
- Стойкость к электростатическому разряду – несимметричному 6 кВ и симметричному 4 кВ
- Активный корректор КМ. Соответствие IEC/EN 61000-3-2, Класс С
- Модели со светорегулированием, регулировкой напряжения и тока
- Степень защиты в собранном виде IP65 или IP67 для внутренней и наружной установки



ОБЩИЕ ХАРАКТЕРИСТИКИ

ВЫХОД	LNE-36V100W□CA	LNE-36V120W□CA	LNE-36V150W□CA	LNE-36V185W□CA	LNE-36V320W□CA
Номинальное выходное напряжение	36 В	36 В	36 В	36 В	36 В
Диапазон напряжения светодиодов в режиме СС	18-36 В пост. тока	18-36 В пост. тока	18-36 В пост. тока	18-36 В пост. тока	18-36 В пост. тока
Диапазон регулирования выходного напряжения ¹⁾	33,0-40,0 В	33,0-40,0 В	33,0-40,0 В	33,0-40,0 В	33,0-40,0 В
Номинальный выходной ток	2,65 А	3,4 А	4,2 А	5,2 А	8,9 А
Диапазон регулирования выходного тока ¹⁾	1,325-2,65 А	1,7-3,4 А	2,1-4,2 А	2,6-5,2 А	4,45-8,9 А
Выходная мощность	95,4 Вт	122,4 Вт	151,2 Вт	187,2 Вт	320 Вт
Нестабильность по входному напряжению	± 0,5 % (при 90-264 В перем. тока)				
Нестабильность по нагрузке (нагрузка 0-95 %)	± 0,5 % (при 90-264 В перем. тока)		± 1 % (при 90-264 В перем. тока)		± 0,5 % (при 90-264 В перем. тока)
Пульсации и шум (20 МГц)	< 200 мВ пик-пик				< 250 мВ пик-пик
Нечувствительность к кратковременным исчезновениям напряжения	16 мс тип. при 115 В и 230 В перем. тока (нагрузка 100 %)				

ВХОД					
Диапазон входного напряжения	90-264 В перем. тока				
Частота на входе	47-63 Гц				
Входной ток	1,30 А макс при 115 В перем. тока, 0,65 А макс при 230 В перем. тока	1,50 А макс при 115 В перем. тока, 0,70 А макс при 230 В перем. тока	1,80 А макс при 115 В перем. тока, 0,85 А макс при 230 В перем. тока	2,20 А макс при 115 В перем. тока, 1,00 А макс при 230 В перем. тока	3,50 А макс при 115 В перем. тока, 1,65 А макс при 230 В перем. тока
КПД при нагрузке 100 %	91,5 % тип. при 115 В перем. тока, 93,0 % тип. при 230 В перем. тока	91,5 % тип. при 115 В перем. тока, 93,0 % тип. при 230 В перем. тока	91,0 % тип. при 115 В перем. тока, 93,0 % тип. при 230 В перем. тока	91,0 % тип. при 115 В перем. тока, 93,5 % тип. при 230 В перем. тока	92,5 % тип. при 115 В перем. тока, 94,5 % тип. при 230 В перем. тока
Макс. пусковой ток (холодный старт)	65 А тип. при 230 В перем. тока				
Коэффициент мощности	0,98 тип. при 115 В перем. тока, 0,95 тип. при 230 В перем. тока				
Ток утечки	< 0,75 мА при 264 В перем. тока				< 0,75 мА при 277 В перем. тока

МЕХАНИЧЕСКИЕ ХАРАКТЕРИСТИКИ					
Крышка корпуса / Шасси	Алюминий				
Размеры (Д × Ш × В)	220 × 68 × 33,8 мм (8,66" × 2,68" × 1,53")	220 × 68 × 33,8 мм (8,66" × 2,68" × 1,53")	228 × 68 × 33,8 мм (8,98" × 2,68" × 1,53")	228 × 68 × 33,8 мм (8,98" × 2,68" × 1,53")	252 × 90 × 43,8 мм (9,92" × 3,54" × 1,72")
Масса	0,98 кг (2,16 фунта)	0,98 кг (2,16 фунта)	1,04 кг (2,29 фунта)	1,04 кг (2,29 фунта)	1,70 кг (3,75 фунта)
Система охлаждения	Конвекционное охлаждение				
Входной кабель VDE	H05RN-F3G 1,0 мм ² (фаза: коричневый, нуль: синий, РЕ: желто-зеленый)				
Выходной кабель VDE	H07RN-F 2x1,5 мм ² (плюс: красный, минус: черный)				
Кабель светорегулирования VDE	H05RN-F 2x1,0 мм ² (плюс: белый, минус: синий)				
Среднее время безотказной работы ²⁾	> 700 000 ч	> 700 000 ч	> 700 000 ч	> 700 000 ч	> 700 000 ч

ПАРАМЕТРЫ ОКРУЖАЮЩЕЙ СРЕДЫ	
Рабочая температура	-40 °C ... +70 °C
Температура хранения	-40 °C ... +85 °C
Снижение номинальной мощности ³⁾	> 60 °C (4 % / °C)
Рабочая влажность воздуха	5-95 % (без образования конденсата)
Рабочая высота	0-3000 м (0-9840 футов)
Степень защиты	IP65 (LNE-36V□WA□A); IP67 (LNE-36V320WB□A, LNE-36V□WD□A)

Обозначения габаритных размеров

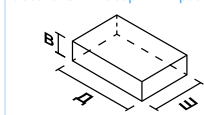

Примечания

- 1) Только для конструкции типа LNE-□V□WA□A.
- 2) Среднее время безотказной работы в соответствии со стандартом Telcordia SR-332 (при 115 В перем. тока на входе, нагрузке 100 %).
- 3) Информацию о монтажном положении см. в техническом паспорте.
- 4) Значения всех параметров приведены для температуры 25 °C, если не указано иное.

Выход 48 В (входное переменное напряжение по североамериканскому стандарту)

LNE

ОСОБЕННОСТИ И ПРЕИМУЩЕСТВА

- Универсальный диапазон входного переменного напряжения 90-305 В перем. тока
- КПД до 94 %
- Стойкость к электростатическому разряду – несимметричному 6 кВ и симметричному 4 кВ
- Активный корректор КМ. Соответствие IEC/EN 61000-3-2, Класс С
- Модели со светорегулированием, регулировкой напряжения и тока
- Степень защиты в собранном виде IP65 или IP67 для внутренней и наружной установки

ОБЩИЕ ХАРАКТЕРИСТИКИ

ВЫХОД	LNE-48V100W□AA	LNE-48V120W□AA	LNE-48V150W□AA	LNE-48V185W□AA	LNE-48V320W□AA
Номинальное выходное напряжение	48 В	48 В	48 В	48 В	48 В
Диапазон напряжения светодиодов в режиме СС	24-48 В пост. тока	24-48 В пост. тока	24-48 В пост. тока	24-48 В пост. тока	24-48 В пост. тока
Диапазон регулирования выходного напряжения ¹⁾	43,0-53,0 В	43,0-53,0 В	43,0-53,0 В	43,0-53,0 В	43,0-53,0 В
Номинальный выходной ток	2,0 А	2,5 А	3,2 А	3,9 А	6,7 А
Диапазон регулирования выходного тока ¹⁾	1,0-2,0 А	1,25-2,5 А	1,6-3,2 А	1,95-3,9 А	3,35-6,7 А
Выходная мощность	96 Вт	120 Вт	153,6 Вт	187,2 Вт	320 Вт
Нестабильность по входному напряжению	± 0,5 % (при 90-305 В перем. тока)				
Нестабильность по нагрузке (нагрузка 0-95 %)	± 0,5 % (при 90-305 В перем. тока)				
Пульсации и шум (20 МГц)	< 200 мВ пик-пик				< 250 мВ пик-пик
Нечувствительность к кратковременным исчезновениям напряжения	16 мс тип. при 115 В, 230 В и 277 В перем. тока (нагрузка 100 %)				

ВХОД					
Диапазон входного напряжения	90-305 В перем. тока				
Частота на входе	47-63 Гц				
Входной ток	1,30 А макс при 115 В перем. тока, 0,65 А макс при 230 В перем. тока, 0,60 А макс при 277 В перем. тока	1,50 А макс при 115 В перем. тока, 0,70 А макс при 230 В перем. тока, 0,65 А макс при 277 В перем. тока	1,80 А макс при 115 В перем. тока, 0,85 А макс при 230 В перем. тока, 0,80 А макс при 277 В перем. тока	2,20 А макс при 115 В перем. тока, 1,00 А макс при 230 В перем. тока, 0,90 А макс при 277 В перем. тока	3,50 А макс при 115 В перем. тока, 1,65 А макс при 230 В перем. тока, 1,45 А макс при 277 В перем. тока
КПД при нагрузке 100 %	92,0 % тип. при 115 В перем. тока, 93,0 % тип. при 230 В и 277 В перем. тока	92,0 % тип. при 115 В перем. тока, 93,5 % тип. при 230 В и 277 В перем. тока	91,5 % тип. при 115 В перем. тока, 94,0 % тип. при 230 В и 277 В перем. тока	91,5 % тип. при 115 В перем. тока, 94,0 % тип. при 230 В и 277 В перем. тока	93,0 % тип. при 115 В перем. тока, 94,5 % тип. при 230 В и 277 В перем. тока
Макс. пусковой ток (холодный старт)	65 А тип. при 230 В перем. тока				
Коэффициент мощности	0,98 тип. при 115 В перем. тока, 0,95 тип. при 230 В перем. тока, 0,93 тип. при 277 В перем. тока		0,98 тип. при 115 В перем. тока, 0,95 тип. при 230 В перем. тока, 0,92 тип. при 277 В перем. тока		
Токутечки	< 0,75 мА при 305 В перем. тока				< 0,75 мА при 277 В перем. тока

МЕХАНИЧЕСКИЕ ХАРАКТЕРИСТИКИ					
Крышка корпуса / Шасси	Алюминий				
Размеры (Д × Ш × В)	220 × 68 × 33,8 мм (8,66" × 2,68" × 1,53")	220 × 68 × 33,8 мм (8,66" × 2,68" × 1,53")	228 × 68 × 33,8 мм (8,98" × 2,68" × 1,53")	228 × 68 × 33,8 мм (8,98" × 2,68" × 1,53")	252 × 90 × 43,8 мм (9,92" × 3,54" × 1,72")
Масса	0,98 кг (2,16 фунта)	0,98 кг (2,16 фунта)	1,04 кг (2,29 фунта)	1,04 кг (2,29 фунта)	1,70 кг (3,75 фунта)
Система охлаждения	Конвекционное охлаждение				
Входной кабель	UL SJTW 18AWGX3C (фаза: коричневый, нуль: синий, РЕ: желто-зеленый)				
Выходной кабель	UL SJTW 14AWGX2C (плюс: красный, минус: черный)				
Кабель светорегулирования	UL SJTW 18AWGX2C (плюс: белый, минус: синий)				
Среднее время безотказной работы ²⁾	> 700 000 ч	> 700 000 ч	> 700 000 ч	> 700 000 ч	> 700 000 ч

ПАРАМЕТРЫ ОКРУЖАЮЩЕЙ СРЕДЫ	
Рабочая температура	-40 °C ... +70 °C
Температура хранения	-40 °C ... +85 °C
Снижение номинальной мощности ³⁾	> 60 °C (4 % / °C)
Рабочая влажность воздуха	5-95 % (без образования конденсата)
Рабочая высота	0-3000 м (0-9840 футов)
Степень защиты	IP65 (LNE-48V□WA□A); IP67 (LNE-48V320WB□A, LNE-48V□WD□A)

Обозначения габаритных размеров

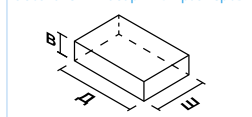

Примечания

- 1) Только для конструкции типа LNE-□V□WA□A.
- 2) Среднее время безотказной работы в соответствии со стандартом Telcordia SR-332 (при 115 В перем. тока на входе, нагрузке 100 %).
- 3) Информацию о монтажном положении см. в техническом паспорте.
- 4) Значения всех параметров приведены для температуры 25 °C, если не указано иное.

Драйвер для светодиодов серии LNE

Выход 48 В (входное переменное напряжение по международному стандарту)

LNE

ОСОБЕННОСТИ И ПРЕИМУЩЕСТВА

- Соответствие Директиве ErP (2009/125/EC) только для 320 Вт
- Универсальный диапазон входного переменного напряжения 90-264 В перем. тока
- КПД до 94 %
- Стойкость к электростатическому разряду – несимметричному 6 кВ и симметричному 4 кВ
- Активный корректор КМ. Соответствие IEC/EN 61000-3-2, Класс С
- Модели со светорегулированием, регулировкой напряжения и тока
- Степень защиты в собранном виде IP65 или IP67 для внутренней и наружной установки



ОБЩИЕ ХАРАКТЕРИСТИКИ

ВЫХОД	LNE-48V100W□CA	LNE-48V120W□CA	LNE-48V150W□CA	LNE-48V185W□CA	LNE-48V320W□CA
Номинальное выходное напряжение	48 В	48 В	48 В	48 В	48 В
Диапазон напряжения светодиодов в режиме СС	24-48 В пост. тока	24-48 В пост. тока	24-48 В пост. тока	24-48 В пост. тока	24-48 В пост. тока
Диапазон регулирования выходного напряжения ¹⁾	43,0-53,0 В	43,0-53,0 В	43,0-53,0 В	43,0-53,0 В	43,0-53,0 В
Номинальный выходной ток	2,0 А	2,5 А	3,2 А	3,9 А	6,7 А
Диапазон регулирования выходного тока ¹⁾	1,0-2,0 А	1,25-2,5 А	1,6-3,2 А	1,95-3,9 А	3,35-6,7 А
Выходная мощность	96 Вт	120 Вт	153,6 Вт	187,2 Вт	320 Вт
Нестабильность по входному напряжению	± 0,5 % (при 90-264 В перем. тока)				
Нестабильность по нагрузке (нагрузка 0-95 %)	± 0,5 % (при 90-264 В перем. тока)				
Пульсации и шум (20 МГц)	< 200 мВ пик-пик				< 250 мВ пик-пик
Нечувствительность к кратковременным исчезновениям напряжения	16 мс тип. при 115 В и 230 В перем. тока (нагрузка 100 %)				

ВХОД					
Диапазон входного напряжения	90-264 В перем. тока				
Частота на входе	47-63 Гц				
Входной ток	1,30 А макс при 115 В перем. тока, 0,65 А макс при 230 В перем. тока	1,50 А макс при 115 В перем. тока, 0,70 А макс при 230 В перем. тока	1,80 А макс при 115 В перем. тока, 0,85 А макс при 230 В перем. тока	2,20 А макс при 115 В перем. тока, 1,00 А макс при 230 В перем. тока	3,50 А макс при 115 В перем. тока, 1,65 А макс при 230 В перем. тока
КПД при нагрузке 100 %	92,0 % тип. при 115 В перем. тока, 93,0 % тип. при 230 В перем. тока	92,0 % тип. при 115 В перем. тока, 93,5 % тип. при 230 В перем. тока	91,5 % тип. при 115 В перем. тока, 94,0 % тип. при 230 В перем. тока	91,5 % тип. при 115 В перем. тока, 94,0 % тип. при 230 В перем. тока	93,0 % тип. при 115 В перем. тока, 94,5 % тип. при 230 В перем. тока
Макс. пусковой ток (холодный старт)	65 А тип. при 230 В перем. тока				
Кэффициент мощности	0,98 тип. при 115 В перем. тока, 0,95 тип. при 230 В перем. тока				
Ток утечки	< 0,75 мА при 264 В перем. тока				< 0,75 мА при 277 В перем. тока

МЕХАНИЧЕСКИЕ ХАРАКТЕРИСТИКИ					
Крышка корпуса / Шасси	Алюминий				
Размеры (Д × Ш × В)	220 × 68 × 33,8 мм (8,66" × 2,68" × 1,53")	220 × 68 × 33,8 мм (8,66" × 2,68" × 1,53")	228 × 68 × 33,8 мм (8,98" × 2,68" × 1,53")	228 × 68 × 33,8 мм (8,98" × 2,68" × 1,53")	252 × 90 × 43,8 мм (9,92" × 3,54" × 1,72")
Масса	0,98 кг (2,16 фунта)	0,98 кг (2,16 фунта)	1,04 кг (2,29 фунта)	1,04 кг (2,29 фунта)	1,70 кг (3,75 фунта)
Система охлаждения	Конвекционное охлаждение				
Входной кабель VDE	H05RN-F3G 1,0 мм ² (фаза: коричневый, нуль: синий, РЕ: желто-зеленый)				
Выходной кабель VDE	H07RN-F 2x1,5 мм ² (плюс: красный, минус: черный)				
Кабель светорегулирования VDE	H05RN-F 2x1,0 мм ² (плюс: белый, минус: синий)				
Среднее время безотказной работы ²⁾	> 700 000 ч	> 700 000 ч	> 700 000 ч	> 700 000 ч	> 700 000 ч

ПАРАМЕТРЫ ОКРУЖАЮЩЕЙ СРЕДЫ	
Рабочая температура	-40 °C ... +70 °C
Температура хранения	-40 °C ... +85 °C
Снижение номинальной мощности ³⁾	> 60 °C (4 % / °C)
Рабочая влажность воздуха	5-95 % (без образования конденсата)
Рабочая высота	0-3000 м (0-9840 футов)
Степень защиты	IP65 (LNE-48V□WA□A); IP67 (LNE-48V320WB□A, LNE-48V□WD□A)

Обозначения габаритных размеров

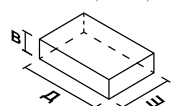

Примечания

- 1) Только для конструкции типа LNE-□V□WA□A.
- 2) Среднее время безотказной работы в соответствии со стандартом Telcordia SR-332 (при 115 В перем. тока на входе, нагрузке 100 %).
- 3) Информацию о монтажном положении см. в техническом паспорте.
- 4) Значения всех параметров приведены для температуры 25 °C, если не указано иное.

Выход 54 В (входное переменное напряжение по североамериканскому стандарту)

LNE

ОСОБЕННОСТИ И ПРЕИМУЩЕСТВА

- Универсальный диапазон входного переменного напряжения 90-305 В перем. тока
- КПД до 94 %
- Стойкость к электростатическому разряду – несимметричному 6 кВ и симметричному 4 кВ
- Активный корректор КМ. Соответствие IEC/EN 61000-3-2, Класс C
- Модели со светорегулированием, регулировкой напряжения и тока
- Степень защиты в собранном виде IP65 или IP67 для внутренней и наружной установки



ОБЩИЕ ХАРАКТЕРИСТИКИ

ВЫХОД	LNE-54V150W□□A	LNE-54V185W□□A
Номинальное выходное напряжение	54 В	54 В
Диапазон напряжения светодиодов в режиме СС	27-54 В пост. тока	27-54 В пост. тока
Диапазон регулирования выходного напряжения ¹⁾	49,0-58,0 В	49,0-58,0 В
Номинальный выходной ток	2,8 А	3,45 А
Диапазон регулирования выходного тока ¹⁾	1,4-2,8 А	1,725-3,45 А
Выходная мощность	151,2 Вт	186,3 Вт
Нестабильность по входному напряжению	± 0,5 % (при 90-305 В перем. тока)	
Нестабильность по нагрузке (нагрузка 0-95 %)	± 0,5 % (при 90-305 В перем. тока)	
Пульсации и шум (20 МГц)	< 200 мВ пик-пик	
Нечувствительность к кратковременным исчезновениям напряжения	16 мс тип. при 115 В, 230 В и 277 В перем. тока (нагрузка 100 %)	
ВХОД		
Диапазон входного напряжения	90-305 В перем. тока	
Частота на входе	47-63 Гц	
Входной ток	1,80 А макс при 115 В перем. тока, 0,85 А макс при 230 В перем. тока, 0,80 А макс при 277 В перем. тока	2,20 А макс при 115 В перем. тока, 1,00 А макс при 230 В перем. тока, 0,90 А макс при 277 В перем. тока
КПД при нагрузке 100 %	91,5 % тип. при 115 В перем. тока, 94,0 % тип. при 230 В и 277 В перем. тока	91,5 % тип. при 115 В перем. тока, 94,0 % тип. при 230 В и 277 В перем. тока
Макс. пусковой ток (холодный старт)	65 А тип. при 230 В перем. тока	
Коэффициент мощности	0,98 тип. при 115 В перем. тока, 0,95 тип. при 230 В перем. тока, 0,92 тип. при 277 В перем. тока	
Ток утечки	< 0,75 мА при 305 В перем. тока	
МЕХАНИЧЕСКИЕ ХАРАКТЕРИСТИКИ		
Крышка корпуса / Шасси	Алюминий	
Размеры (Д × Ш × В)	228 × 68 × 38,8 мм (8,98" × 2,68" × 1,53")	228 × 68 × 38,8 мм (8,98" × 2,68" × 1,53")
Масса	1,04 кг (2,29 фунта)	
Система охлаждения	Конвекционное охлаждение	
Входной кабель	UL	SJTW 18AWGX3C (фаза: коричневый, ноль: синий, РЕ: желто-зеленый)
Выходной кабель	UL	SJTW 14AWGX2C (плюс: красный, минус: черный)
Кабель светорегулирования	UL	SJTW 18AWGX2C (плюс: белый, минус: синий)
Среднее время безотказной работы ²⁾	> 700 000 ч	> 700 000 ч
ПАРАМЕТРЫ ОКРУЖАЮЩЕЙ СРЕДЫ		
Рабочая температура	-40 °C ... +70 °C	
Температура хранения	-40 °C ... +85 °C	
Снижение номинальной мощности ³⁾	> 60 °C (4 % / °C)	
Рабочая влажность воздуха	5-95 % (без образования конденсата)	
Рабочая высота	0-3000 м (0-9840 футов)	
Степень защиты	IP65 (LNE-54V□WA□A); IP67 (LNE-54V□WD□A)	

Обозначения габаритных размеров

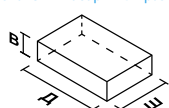

Примечания

- 1) Только для конструкции типа LNE-□V□WA□A.
- 2) Среднее время безотказной работы в соответствии со стандартом Telcordia SR-332 (при 115 В перем. тока на входе, нагрузке 100 %).
- 3) Информацию о монтажном положении см. в техническом паспорте.
- 4) Значения всех параметров приведены для температуры 25 °C, если не указано иное.

Драйвер для светодиодов серии LNE

Выход 54 В (входное переменное напряжение по международному стандарту)

LNE

ОСОБЕННОСТИ И ПРЕИМУЩЕСТВА

- Универсальный диапазон входного переменного напряжения 90-264 В перем. тока
- КПД до 94 %
- Стойкость к электростатическому разряду – несимметричному 6 кВ и симметричному 4 кВ
- Активный корректор КМ. Соответствие IEC/EN 61000-3-2, Класс C
- Модели со светорегулированием, регулировкой напряжения и тока
- Степень защиты в собранном виде IP65 или IP67 для внутренней и наружной установки



ОБЩИЕ ХАРАКТЕРИСТИКИ

ВЫХОД	LNE-54V150W□□A	LNE-54V185W□□A
Номинальное выходное напряжение	54 В	54 В
Диапазон напряжения светодиодов в режиме СС	27-54 В пост. тока	27-54 В пост. тока
Диапазон регулирования выходного напряжения ¹⁾	49,0-58,0 В	49,0-58,0 В
Номинальный выходной ток	2,8 А	3,45 А
Диапазон регулирования выходного тока ¹⁾	1,40-2,8 А	1,725-3,45 А
Выходная мощность	151,2 Вт	186,3 Вт
Нестабильность по входному напряжению	± 0,5 % (при 90-264 В перем. тока)	
Нестабильность по нагрузке (нагрузка 0-95 %)	± 0,5 % (при 90-264 В перем. тока)	
Пульсации и шум (20 МГц)	< 200 мВ пик-пик	
Нечувствительность к кратковременным исчезновениям напряжения	16 мс тип. при 115 В и 230 В перем. тока (нагрузка 100 %)	
ВХОД		
Диапазон входного напряжения	90-264 В перем. тока	
Частота на входе	47-63 Гц	
Входной ток	1,80 А макс при 115 В перем. тока, 0,85 А макс при 230 В перем. тока	2,20 А макс при 115 В перем. тока, 1,00 А макс при 230 В перем. тока
КПД при нагрузке 100 %	91,5 % тип. при 115 В перем. тока, 94,0 % тип. при 230 В перем. тока	91,5 % тип. при 115 В перем. тока, 94,0 % тип. при 230 В перем. тока
Макс. пусковой ток (холодный старт)	65 А тип. при 230 В перем. тока	
Коэффициент мощности	0,98 тип. при 115 В перем. тока, 0,95 тип. при 230 В перем. тока	
Ток утечки	< 0,75 мА при 264 В перем. тока	
МЕХАНИЧЕСКИЕ ХАРАКТЕРИСТИКИ		
Крышка корпуса / Шасси	Алюминий	
Размеры (Д × Ш × В)	228 × 68 × 38,8 мм (8,98" × 2,68" × 1,53")	228 × 68 × 38,8 мм (8,98" × 2,68" × 1,53")
Масса	1,04 кг (2,29 фунта)	1,04 кг (2,29 фунта)
Система охлаждения	Конвекционное охлаждение	
Входной кабель VDE	H05RN-F3G 1,0 мм ² (фаза: коричневый, нуль: синий, РЕ: желто-зеленый)	
Выходной кабель VDE	H07RN-F 2x1,5 мм ² (плюс: красный, минус: черный)	
Кабель светорегулирования VDE	H05RN-F 2x1,0 мм ² (плюс: белый, минус: синий)	
Среднее время безотказной работы ²⁾	> 700 000 ч	> 700 000 ч
ПАРАМЕТРЫ ОКРУЖАЮЩЕЙ СРЕДЫ		
Рабочая температура	-40 °C ... +70 °C	
Температура хранения	-40 °C ... +85 °C	
Снижение номинальной мощности ³⁾	> 60 °C (4 % / °C)	
Рабочая влажность воздуха	5-95 % (без образования конденсата)	
Рабочая высота	0-3000 м (0-9840 футов)	
Степень защиты	IP65 (LNE-54V□□WA□□A); IP67 (LNE-54V□□WD□□A)	

Обозначения габаритных размеров

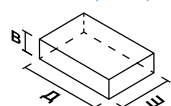

Примечания

- 1) Только для конструкции типа LNE-□V□WA□□A.
- 2) Среднее время безотказной работы в соответствии со стандартом Telcordia SR-332 (при 115 В перем. тока на входе, нагрузке 100 %).
- 3) Информацию о монтажном положении см. в техническом паспорте.
- 4) Значения всех параметров приведены для температуры 25 °C, если не указано иное.

Драйвер для светодиодов серии LNV

Выход 12 В, 24 В, 36 В, 48 В

LNV

ОСОБЕННОСТИ И ПРЕИМУЩЕСТВА

- Широкий диапазон однофазного (Ф-Н) или двухфазного (Ф-Ф) входного напряжения 180-528 В перем. тока
- КПД до 94,0 %
- Стойкость к электростатическому разряду – несимметричному 6 кВ и симметричному 4 кВ
- Активный корректор КМ. Соответствие IEC/EN 61000-3-2, Класс С
- Модели со светорегулированием, регулировкой напряжения и тока
- Степень защиты в собранном виде IP65 или IP67 для внутренней и наружной установки



ОБЩИЕ ХАРАКТЕРИСТИКИ

ВЫХОД	LNV-12V320W□AA	LNV-24V320W□AA	LNV-36V320W□AA	LNV-48V320W□AA
Номинальное выходное напряжение	12 В пост. тока	24 В пост. тока	36 В пост. тока	48 В пост. тока
Диапазон напряжения светодиодов в режиме СС	6-12 В пост. тока	12-24 В пост. тока	18-36 В пост. тока	24-48 В пост. тока
Диапазон регулирования выходного напряжения ¹⁾	10,8-13,5 В	22,0-27,0 В	33,0-40,0 В	43,0-53,0 В
Номинальный выходной ток	22,5 А	13,4 А	8,9 А	6,7 А
Диапазон регулирования выходного тока ¹⁾	11,25-22,5 А	6,67-13,4 А	4,45-8,9 А	3,35-6,7 А
Выходная мощность	270 Вт	320 Вт	320 Вт	320 Вт
Нестабильность по входному напряжению	± 0,5 % (при 180-528 В перем. тока)			
Нестабильность по нагрузке (нагрузка 0-95 %)	± 2 % (при 180-528 В перем. тока)		± 0,5 % (при 180-528 В перем. тока)	
Пульсации и шум (20 МГц)	< 150 мВ пик-пик		< 250 мВ пик-пик	
Нечувствительность к кратковременным исчезновениям напряжения	16 мс тип. при 230 В, 277 В и 480 В перем. тока (нагрузка 100 %)			
ВХОД				
Диапазон входного напряжения	180-528 В перем. тока			
Частота на входе	47-63 Гц			
Входной ток	1,70 А макс. при 230 В перем. тока, 1,40 А макс. при 277 В перем. тока, 1,00 А макс. при 480 В перем. тока			
КПД при нагрузке 100 %	88,0 % тип. при 277 В перем. тока, 88,5 % тип. при 277 В перем. тока, 89,0 % тип. при 480 В перем. тока	91,0 % тип. при 277 В перем. тока, 92,0 % тип. при 277 В перем. тока, 92,5 % тип. при 480 В перем. тока	92,0 % тип. при 277 В перем. тока, 92,5 % тип. при 277 В перем. тока, 93,0 % тип. при 480 В перем. тока	92,0 % тип. при 277 В перем. тока, 93,0 % тип. при 277 В перем. тока, 93,5 % тип. при 480 В перем. тока
Макс. пусковой ток (холодный старт)	50 А тип. при 480 В перем. тока			
Коэффициент мощности	0,98 тип. при 230 В и 277 В перем. тока, 0,95 тип. при 480 В перем. тока			
Ток утечки	< 0,75 мА при 480 В перем. тока			
МЕХАНИЧЕСКИЕ ХАРАКТЕРИСТИКИ				
Крышка корпуса / Шасси	Алюминий			
Размеры (Д × Ш × В)	262 × 90 × 43,8 мм (10,32" × 3,54" × 1,72")	262 × 90 × 43,8 мм (10,32" × 3,54" × 1,72")	262 × 90 × 43,8 мм (10,32" × 3,54" × 1,72")	262 × 90 × 43,8 мм (10,32" × 3,54" × 1,72")
Масса	1,19 кг (2,62 фунта)	1,19 кг (2,62 фунта)	1,19 кг (2,62 фунта)	1,19 кг (2,62 фунта)
Система охлаждения	Конвекционное охлаждение			
Входной кабель	UL	SJTW 18AWGX3C (фаза: коричневый, ноль: синий, РЕ: желто-зеленый)		
Выходной кабель	UL	SJTW 14AWGX2C (плюс: красный, минус: черный)		
Кабель светорегулирования	UL	SJTW 18AWGX2C (плюс: белый, минус: синий)		
Среднее время безотказной работы ²⁾	> 700 000 ч	> 700 000 ч	> 700 000 ч	> 700 000 ч
ПАРАМЕТРЫ ОКРУЖАЮЩЕЙ СРЕДЫ				
Рабочая температура	-40 °C ... +60 °C (при 180 В перем. тока); -40 °C ... +65 °C (при 230 В перем. тока); -40 °C ... +70 °C (при 270 В перем. тока и более)			
Температура хранения	-40 °C ... +85 °C			
Снижение номинальной мощности ³⁾	> 50 °C (4 % / °C) при 180 В перем. тока; > 55 °C (4 % / °C) при 230 В перем. тока; > 60 °C (4 % / °C) при 277 В перем. тока и более)			
Рабочая влажность воздуха	5-95 % (без образования конденсата)			
Рабочая высота	0-3000 м (0-9840 футов)			
Степень защиты	IP65 (LNV-□□WAAA) IP67 (LNV-□□WBAA, LNV-□□WDAA)			

Обозначения габаритных размеров

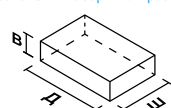

Примечания

- 1) Только для конструкции типа LNV-□□WAAA.
- 2) Среднее время безотказной работы в соответствии со стандартом Telcordia SR-332 (при 230 В перем. тока на входе и нагрузке 100 %).
- 3) Информацию о монтажном положении см. в техническом паспорте.
- 4) Значения всех параметров приведены для температуры 25 °C, если не указано иное.

Источники питания Delta для светодиодов

Источник питания бескорпусного типа



AR

PjL

- Универсальный диапазон входного переменного напряжения
- Стандартный промышленный размер 3 дюйма x 5 дюймов (76,2 мм x 127 мм)
- Малый пусковой ток
- Малый ток утечки на землю – менее 0,75 мА
- Работа при очень низкой температуре -40 °С
- Соответствие стандартам безопасности UL 8750 и IEC/UL 60950-1



IT оборудование

Промышленность

Светодиодное освещение

Общее использование

ИП серии P JL бескорпусного типа

Выход 48 В

P JL

ОСОБЕННОСТИ И ПРЕИМУЩЕСТВА

- Универсальный диапазон входного переменного напряжения
- Стандартный промышленный размер 3 дюйма x 5 дюймов (76,2 мм x 127 мм)
- Малый пусковой ток – менее 20 А при КПД до 90 %
- Малый ток утечки на землю – менее 500 мкА
- Работа при очень низкой температуре -40 °С
- Соответствие стандартам безопасности UL 8750 и IEC/UL 60950-1



AR

ОБЩИЕ ХАРАКТЕРИСТИКИ

ВЫХОД	P JL-48V200WBAA	P JL-48V400WBAA
Выходное напряжение	48 В	48 В
Диапазон выходного напряжения	48-50 В пост. тока	48-50 В пост. тока
Выходной ток	0-4,17 А	0-8,33 А
Выходная мощность	200 Вт	400 Вт
Нестабильность по входному напряжению	± 1 % тип. (при 100-277 В перем. тока на входе и нагрузке 0-100%)	
Нестабильность по нагрузке	± 2 % тип. (при 100-277 В перем. тока на входе и нагрузке 0-100%)	
Пульсации и шум (20 МГц) ¹⁾	< 480 мВ пик-пик	< 680 мВ пик-пик
Нечувствительность к кратковременным исчезновениям напряжения	> 5 мс при 115 В и 230 В перем. тока (нагрузка 100 %)	
ВХОД		
Количество фаз на входе	Одна фаза	
Диапазон входного напряжения	85-305 В перем. тока	
Частота на входе	47-63 Гц	
Входной ток	< 2,20 А при 115 В перем. тока,	< 4,74 А при 115 В перем. тока,
КПД при нагрузке 100 % ²⁾	> 85 % при 115 В перем. тока, > 90 % при 230 В перем. тока	
Макс. пусковой ток (холодный старт)	< 20 А при 230 В перем. тока	
Коэффициент мощности	> 0,95 при 115 В и 230 В перем. тока	
Ток утечки	< 500 мкА	
МЕХАНИЧЕСКИЕ ХАРАКТЕРИСТИКИ		
Крышка корпуса / Шасси	-	
Размеры (Д × Ш × В)	127 × 76,2 × 34,6 мм (5,00" × 3,00" × 1,36")	127 × 76,6 × 39,1 мм (5,00" × 3,02" × 1,54")
Масса	0,42 кг (0,93 фунта)	0,44 кг (0,97 фунта)
Система охлаждения	С конвекционным охлаждением: 0-150 Вт С принудительным охлаждением: 151-200 Вт	С конвекционным охлаждением: 0-200 Вт С принудительным охлаждением: 201-400 Вт
Среднее время безотказной работы ³⁾	> 500 000 ч	> 500 000 ч
ПАРАМЕТРЫ ОКРУЖАЮЩЕЙ СРЕДЫ		
Рабочая температура	-40 °С ... +70 °С	
Температура хранения	-40 °С ... +85 °С	
Снижение номинальной мощности	> 50 °С (2,5 % / °С)	
Рабочая влажность воздуха	5-95 % (без образования конденсата)	
Рабочая высота	0-5000 м (0-16400 футов)	

Обозначения габаритных размеров

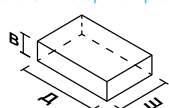

Примечания

- 1) Пульсации и шум измерены в режиме связи по переменному току. Длина проводов 5 см. Параллельно включены керамический конденсатор 0,1 мкФ и электролитический конденсатор 47 мкФ.
- 2) При температуре окружающей среды 25 °С и установке в вертикальном положении.
- 3) Среднее время безотказной работы в соответствии со стандартом Telcordia SR-332 (степень надежности 90 % при 115 В перем. тока на входе, нагрузке 100 %).
- 4) Значения всех параметров приведены для температуры 25 °С, если не указано иное.

Аксессуары

L-01, L-02, L-03A, P-03

АКСЕССУАРЫ С КРЕПЛЕНИЕМ НА DIN-РЕЙКУ

■ L-01

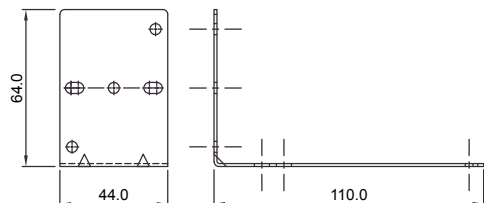

■ P-03

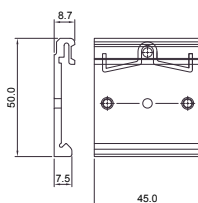

■ L-02

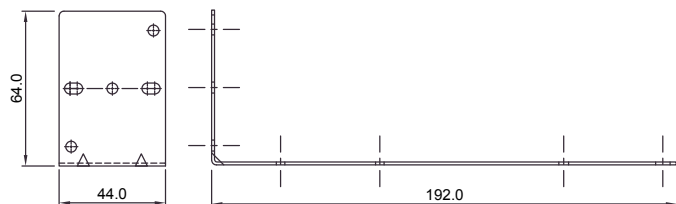

■ L-03A

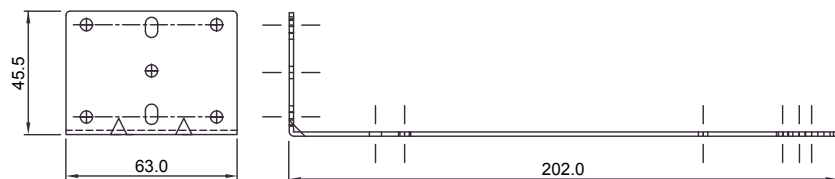

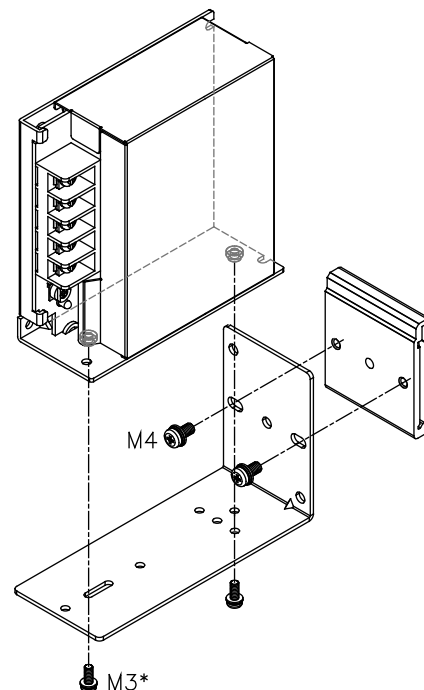

МОНТАЖ АКСЕССУАРОВ

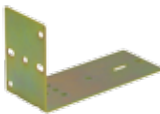
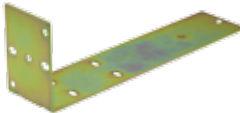
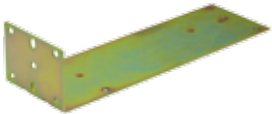

*Кроме PMC-24V300W1BA. Используйте только винты M4.

ИНФОРМАЦИЯ ПО МОДЕЛЯМ

Аксессуар	Номер модели	Совместимые модели
	L-01	PMC-05V015W1AA, PMC-05V035W1AA, PMC-05V050W1AA PMC-12V035W1AA, PMC-12V050W1AA, PMC-12V060W1NA PMC-24V035W1A□, PMC-24V050W1A□, PMC-24V075W1A□ PMH-12V100WCL□ PMH-24V50WCA□, PMH-24V100WCL□, PMH-24V100WCM□ PMT-5V35W1A□, PML-5V35W1A□, PMT-5V50W1A□, PML-5V50W1A□ PMT-15V50W1A□, PML-15V50W1A□ PMT-12V35W1A□, PML-12V35W1A□, PMT-12V50W1A□, PML-12V50W1A□ PMT-24V35W1A□, PML-24V35W1A□, PMT-24V50W1A□, PML-24V50W1A□
	L-02	PMC-12V100W1A□, PMC-12V150W1B□ PMC-24V100W1A□, PMC-24V150W1A□, PMC-24V150W1B□, PMC-24V150W2AA, PMC-DSPV100W1A PMC-48V150W1BA PMH-24V100WCA□, PMH-24V100WCC□, PMH-24V100WCN□, PMH-24V150WCB□, PMH-24V150WCD□, PMH-24V150WCL□ PMU-13V155W□□A, PMU-27V155W□□A PMT-12V100W1A□, PML-12V100W1A□, PMT-12V150W1A□, PML-12V150W1A□ PMT-24V100W1A□, PML-24V100W1A□, PMT-24V150W1A□, PML-24V150W1A□ PMT-48V150W1A□, PML-48V150W1A□ PMT-D1V100W1A□, PML-D1V100W1A□, PMT-D2V100W1A□, PML-D2V100W1A□
	L-03A	PMC-24V300W1BA PMF-24V200WC□□, PMF-24V240WC□□
	P-03	Все модели *P-03 следует использовать с L-01, L-02 или L-03A

LM-01

АКСЕССУАРЫ ДЛЯ МОНТАЖА НА ПАНЕЛИ

■ LM-01

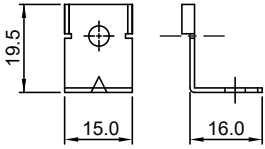

МОНТАЖ АКСЕССУАРОВ

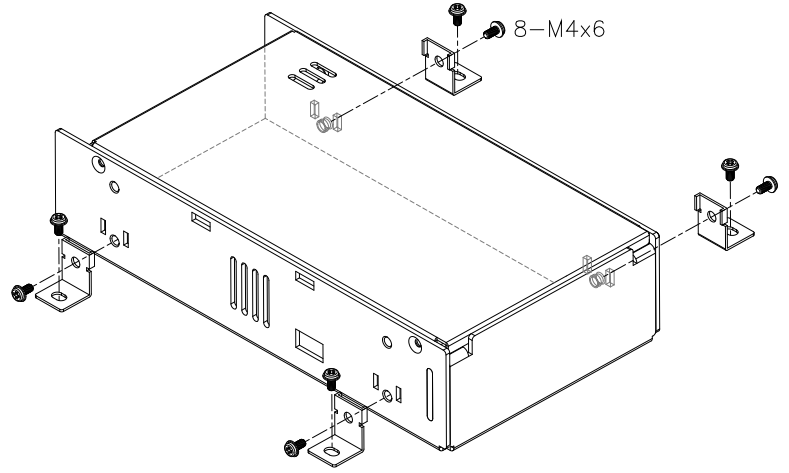

ИНФОРМАЦИЯ ПО МОДЕЛЯМ

Аксессуар	Номер модели	Совместимые модели
	LM-01	PMT-4V350W1A□ PMT-5V350W1A□ PMT-12V350W1A□ PMT-24V200W1A□, PML-24V200W1A□, PMT-24V350W1A□ PMT-36V350W1A□ PMT-48V350W1A□ PMF-4V320WC□□ PMF-5V320WC□□ PMF-24V200WC□□, PMF-24V240WC□□, PMF-24V320WC□□ PMR-4V320WC□A, PMR-4V320WD□A PMR-5V320WC□A, PMR-5V320WD□A

Часто задаваемые вопросы



Что такое форсирование мощности (Power Boost)?

Это постоянно доступный резерв мощности, который обеспечивает надежный пуск нагрузок с высоким пусковым током.



В чём заключается выгода от Power Boost?

Эта функция особенно полезна при работе с часто коммутируемыми нагрузками. Большие пусковые токи могут вызвать просадку напряжения на выходе источника питания (ИП), если он не может компенсировать воздействие этих пусковых токов. Просадка напряжения может привести к перезапуску системы и, следовательно, к её простоям.



Что такое усовершенствованное форсирование мощности (APB)?

В системе с несколькими нагрузками функция «усовершенствованное форсирование мощности» может определить цепь с неисправной нагрузкой и отключить ее, вызвав срабатывание автоматического выключателя в этой цепи. Это предотвращает отключение всей системы, поскольку остальные цепи нагрузок продолжают работу без перебоев.



По каким критериям следует выбирать источник питания?

- Количество фаз на входе (одна или три)
- Выходная мощность
- КПД и надежность

КПД и надежность – это два наиболее важных критерия выбора ИП.

Наилучший способ обеспечить надежность – это выбрать ИП с выходной мощностью, которая превышает мощность фактической нагрузки не менее чем на 30 %. Например, для системы, потребляющей 90 Вт, следует выбрать ИП с номинальной выходной мощностью минимум 120 Вт. Таким образом, вы значительно увеличите надежность ИП и продлите срок службы всей системы.

ИП с высоким КПД позволяет минимизировать потери мощности и помогает уменьшить эксплуатационные расходы в длительной перспективе. Выбрав более дешевый ИП с меньшим КПД, вы потеряете первоначальный финансовый выигрыш, оплачивая ежемесячные счета за электроэнергию. ИП CLiQ с креплением на DIN-рейку обладает солидным КПД до 87 % и более даже при работе с нагрузкой менее 100 %. К другим рассматриваемым критериям относятся условия эксплуатации, имеющиеся сертификаты безопасности, встроенные защиты и прикладные функции. Пожалуйста, свяжитесь с ближайшим торговым представительством компании Delta Electronics, чтобы получить рекомендации, основанные на ваших требованиях.



На какие важные параметры следует обращать внимание при последовательном подключении источников питания?

Включение произойдет не одновременно, поскольку первым включится ИП с меньшим временем запуска и временем нарастания напряжения. В результате на осциллограмме выходного напряжения двух последовательно включенных ИП будет наблюдаться перепад.

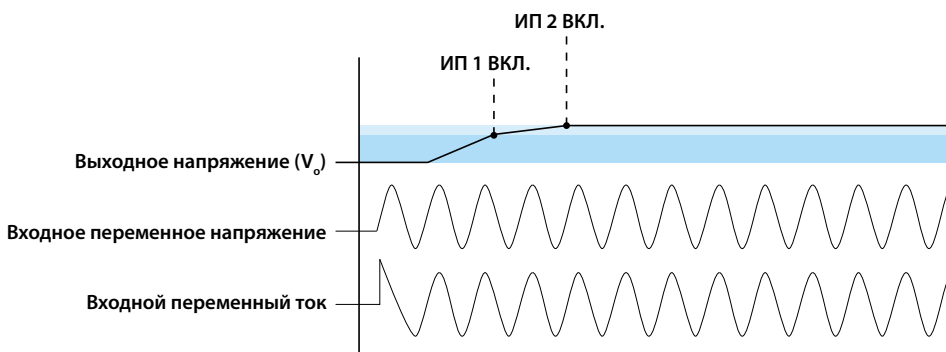

Гарантия

Компания Delta Electronics гарантирует, что предлагаемая в этом каталоге продукция (Изделия), не будет иметь дефектов материалов и изготовления в течение гарантийного срока. Условия прекращения гарантийных обязательств: наличие механических или других повреждений изделия или его составных частей; попадание посторонних (особенно токопроводящих) предметов внутрь изделия, приведшее к поломке; самостоятельное вскрытие, ремонт, модернизация изделия Покупателем (третьими лицами) без письменного разрешения Поставщика; нарушение условий эксплуатации, транспортировки, хранения приведенных в эксплуатационной документации, а также рекомендаций по эксплуатации, в результате которых произошло повреждение изделия.

Внимание!

Компания Delta Electronics предоставляет всю информацию в каталоге и технических паспортах на условиях «КАК ЕСТЬ» без предоставления каких-либо гарантий, касающихся информации по эксплуатации изделия. В случае расхождения между информацией, содержащейся в каталоге и технических паспортах, последние обладают приоритетом (новейшие версии технических паспортов см. на сайте www.DeltaPSU.com). Компания Delta Electronics отказывается от ответственности по любым претензиям или искам, возникшим в связи с ошибками в информации, содержащейся в каталоге и технических паспортах. Ответственность за оценку применения изделия перед размещением заказа у компании Delta Electronics несет Заказчик.

Компания Delta Electronics оставляет за собой право без предупреждения изменять всю информацию в каталоге и технических паспортах.

Директивы ЭМС

Вся продукция компании Delta Electronics разработана в соответствии со строжайшими стандартами качества. Сертификация на соответствие всем национальным и международным стандартам безопасности, включая Директивы ЭМС, выполнена аккредитованными независимыми лабораториями. Источники питания подвергались испытаниям на соответствие требованиям ЭМС как автономные изделия. Но поскольку ИП, например, бескорпусного типа или для монтажа на панели, предназначены для питания компонентов системы, то компания Delta Electronics не может гарантировать, что система с установленными ИП ее производства будет соответствовать стандартам ЭМС. Для получения подтверждения соответствия Заказчику рекомендуется связаться с производителем системы.

Доступность

Изделия с меткой «Новинка» уже появились в официальной продаже, а изделия с меткой «Скоро в продаже» станут доступны в течение двух месяцев после месяца публикации каталога (указан на обложке). Информацию о доступности, заказе и доставке изделий можно уточнить у местного дистрибьютора Delta Electronics. Вы также можете связаться с нами, заполнив форму «Обратная связь» на сайте www.DeltaPSU.com/feedback.



A large, empty rectangular box with a thin black border, intended for notes or comments.

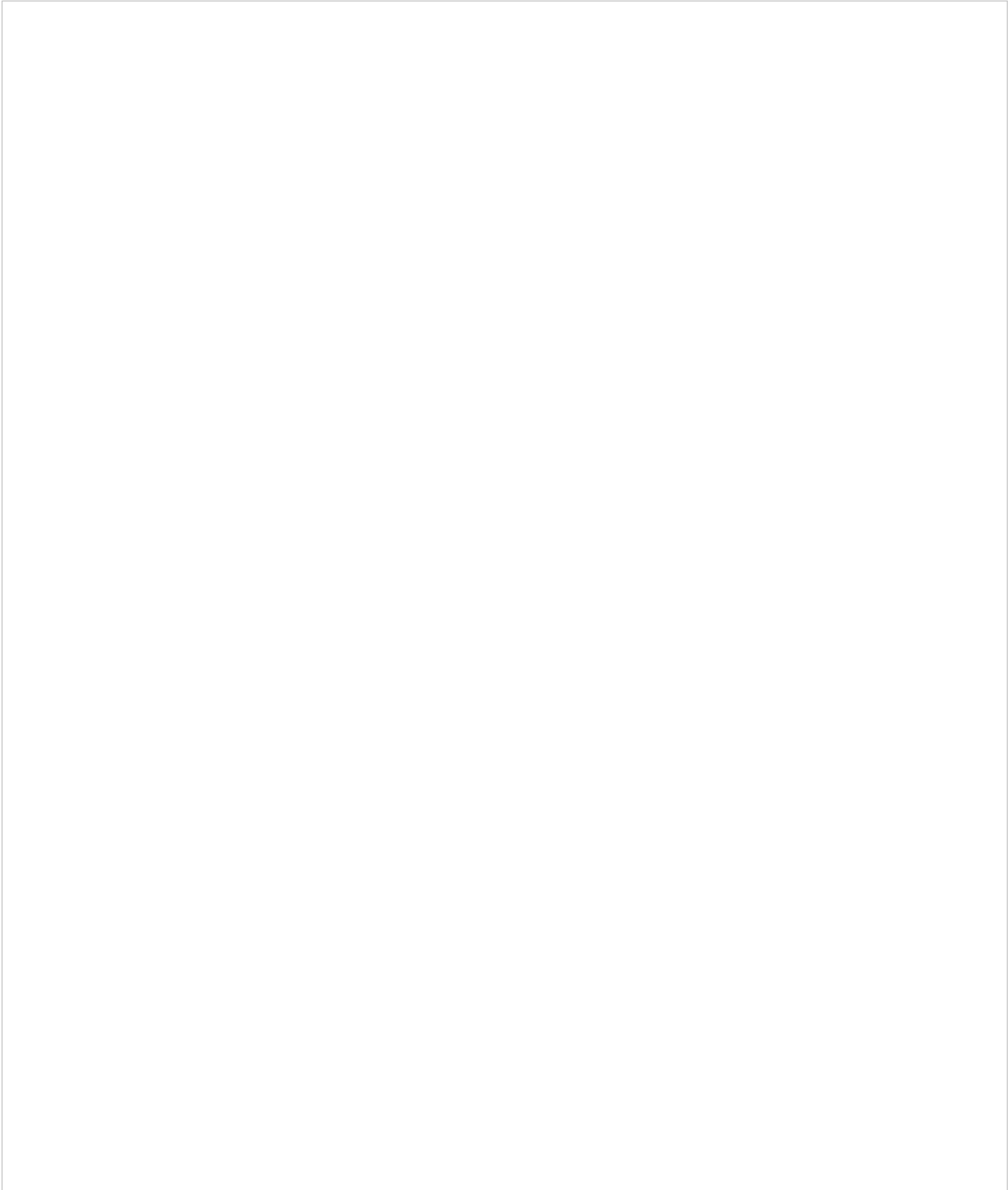

Каталог «Источники питания» в дополненной реальности

Стандартные источники питания Delta

Наши инновации в новой перспективе

Загрузите приложение **DeltaPSU AR**, чтобы рассматривать изделия в трехмерном виде (стр. 16-17, 33-34, 54-55, 66, 76, 80, 92, 94, 108 и 120).



Четыре простых шага

- 1 Загрузите приложение **DeltaPSU AR** из App Store и Google Play.



- 2 Откройте приложение и выберите меню "Scan AR".
- 3 Сосканируйте камерой мобильного устройства изображение изделия, возле которого имеется логотип **AR**, чтобы отобразить его в трехмерном виде.
- 4 Чтобы увеличивать, уменьшать и вращать трехмерное изображение изделия, следуйте инструкциям в верхней правой вкладке.

***Программные и аппаратные требования**

- Для устройств с iOS: требует iOS 10.0 и выше. Совместимо с iPhone 5 и выше; iPad 2 и выше
- Для устройств с Android: требует Android 5.0 и выше. Требуется RAM 1 Гб и более

Дополнительная информация

Стандартные источники питания Delta

Чтобы узнать больше, найдите нас в социальных сетях:

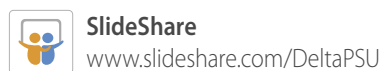

Наша домашняя страница легко адаптируется к настольным ПК и мобильным устройствам.

Чтобы узнать всё о нашей продукции, просто посетите www.DeltaPSU.com



Подпишитесь на новостную ленту DeltaPSU, чтобы раньше всех узнавать новости о продукции и событиях в отрасли.



АЗИЯ

Delta Electronics, Inc.

3 Tungyuan Road, Chungli Industrial Zone, Taoyuan County 32063, Taiwan, R.O.C

Тел.: +886 3 452 6107

Факс: +886 3 434 3617

Delta Electronics (Shanghai) Co., Ltd. Headquarters

No. 182 Minyu Road, Pudong, Shanghai, P.R.C. 201209

Тел.: +86 21 68723988

Факс: +86 21 68723996

Delta Electronics (Shanghai) Co., Ltd. Beijing Branch

No. 7 Building, 6th Courtyard, Beichen East Rd., Chaoyang Dist., Beijing, P.R.C. 100105

Тел.: +86 10 82253225

Факс: +86 10 82251360

Delta Electronics (Thailand) PCL.

909 Soi 9, Moo 4, Bangpoo Industrial Estate (E.P.Z.), Pattana 1 Rd., T. Phrakasa, A. Muang, Samutprakarn 10280, Thailand

Тел.: +662 709 2800

Факс: +662 709 2827

Delta India Electronics Pvt. Ltd.

Plot No. 43, Sector - 35, HSIIDC, Gurgaon, Haryana 122001

Тел.: +91 124 4874900

+91 124 4169040

Факс: +91 124 4874945

Delta Electronics (Japan), Inc.

2-1-14 Minato-ku Shibadaimon, Tokyo, 105-0012, Japan

Тел.: +81 3 5733 1155

Факс: +81 3 5733 1255

Delta Electronics (Korea), Inc.

1504, 219, Gasan Digital 1-Ro., Geumcheon-gu, Seoul, 08501 South Korea

Тел.: +82-2-515-5305

Факс: +82-2-515-5302

СЕВЕРНАЯ АМЕРИКА

Delta Products Corporation

North American Headquarters

46101 Fremont Blvd.

Fremont, CA 94538, U.S.A.

Тел.: +1 510 668 5100

ЦЕНТРАЛЬНАЯ И ЮЖНАЯ АМЕРИКА

Delta Greentech (Brasil) S.A.

Rua Itapeva, 26 - 3º, andar Edificio Itapeva, One - Bela Vista 01332-000 - São Paulo - SP - Brasil

Тел.: +55 11 3568 3850

Факс: +55 11 3568 3865

Delta Electronics International Mexico, S.A. de C.V.

Centrum Park, Av. Gustavo Baz Prada 309 Edificio E Planta Baja, Col. La Loma, C.P. 54030 Tlalnepantla, Estado de México

Тел.: +52 1 55 3603 9200

ЕВРОПА

Delta Electronics (Netherlands) B.V. EMEA Headquarters

De Witbogt 20, 5652 AG Eindhoven, The Netherlands

Тел.: +31 40 800 3800

Факс: +31 40 800 3898

РОССИЯ И СТРАНЫ СНГ

ООО «Дельта Энерджи Системс»

121357, г. Москва, ул. Верейская, 17

Тел. +7 495 644 3240

Факс +7 495 644 3241

Авторизованный дистрибьютор:

www.DeltaPSU.com | info@deltapsu.com

Октябрь 2018 (ред. 04) - Вся информация и характеристики могут быть изменены без предварительного уведомления.