

EGS | Каталог 2012/2013

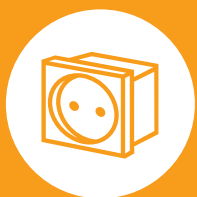

Системы электроустановочных изделий

THINK CONNECTED.

Добро пожаловать

Техническая поддержка: +7 (495) 510 22 37

Телефон для запросов: +7 (495) 510 22 37

Электронная почта: obo.office@obo.com.ru

Интернет www.obocom.ru



Мы всегда готовы ответить на любые Ваши вопросы. Получить техническую консультацию можно, обратившись в офисы компании ОБО Беттерманн. Вам гарантирована профессиональная поддержка на всех этапах реализации проекта:

- Компетентные технические консультации наших специалистов в Вашем регионе
- Полная информация по всей гамме продукции ОБО
- Техническое сопровождение и разработка индивидуальных проектных решений
- Наличие складских терминалов на территории России и развитая дистрибьюторская сеть.

Содержание

	Справочная информация	5
	Розетки серии Modul 45®	91
	Серия Modul 45connect®, розетки и аксессуары для монтажа	99
	Серия Modul 45®, выключатели и устройства для подключения	105
	Серия Modul 45®, решения для телекоммуникационных сетей	115
	Серия Modul 45®, решения для мультимедийных систем	125
	Серия Modul45®, решения для скрытого и наружного монтажа электроустановочных изделий	139
	Серия Modul 45®, решения для монтажа электроустановочных изделий в кабельных коробах Rapid 80 и стойках ISS	151
	Решения для оборудования рабочих мест, настольные боксы и гибкие каналы	159
	Решения для оборудования рабочих мест, система IAS®	189
	Промышленные и специальные системы	191
	Системы энергораспределителей	203
	Техническая информация	213





Семинары ОВО: знание из первых рук

ОВО поддерживает клиентов профессиональными знаниями из первых рук, проводя различные семинары о системах электроустановочных изделий. Наряду с теоретическими знаниями здесь также рассматривается практический опыт. Конкретные примеры использования и расчета завершают объемный материал знаний при обучении.

Техническая и справочная информация

Мы делаем Вашу работу проще, предлагая разнообразные материалы, которые помогут Вам при выборе оборудования и калькуляции проекта. Сюда относятся:

- справочная информация
- технические описания
- памятки
- информация по монтажу

Эти документы нами постоянно обновляются и доступны для скачивания на нашем сайте www.obocom.ru.

Справочная и техническая информация на нашем сайте www.obocom.ru.

Вашему вниманию представлена информация обо всех товарных группах: KTS, BSS, TBS, LFS, EGS, VBS и UFS. Таким образом Вы получаете полный обзор изделий ОВО со всеми обновлениями и дополнениями. В вашем распоряжении все доступные форматы данных (PDF, DOC, HTML, TEXT). www.obocom.ru

Справочная информация

	Общая справочная информация	6
	Серия розеток Modul 45®	11
	Серия Modul 45connect®, розетки и аксессуары для монтажа	15
	Серия Modul 45®, выключатели и устройства для подключения	23
	Серия Modul 45®, решения для телекоммуникационных сетей	29
	Серия Modul 45®, решения для мультимедийных систем	37
	Серия Modul45®, решения для скрытого и наружного монтажа электроустановочных изделий	41
	Системы Modul 45®, решения для монтажа электроустановочных изделий в коробах Rapid 80 и стойках ISS	49
	Решения для оборудования рабочих мест, настольные боксы и гибкие каналы	55
	Решения для оборудования рабочих мест, система IAS®	75
	Промышленные и специальные системы	83
	Техническая информация	88



Серия Modul 45®



Универсальное решение

Простота по-новому

Каждое здание при выполнении электромонтажных работ требует индивидуального решения. С серией Modul 45 от OBO можно всегда подобрать функциональное и эстетически привлекательное решение. Ведь системы Modul 45 универсальны в использовании. Их можно устанавливать в кабельных коробах, при прокладке кабеля под полом, в электромонтажных колоннах и стойках, а также для скрытого монтажа в полых стенах. С помощью адаптеров и монтажных коробок устройства серии Modul 45 можно устанавливать в крышках кабельных коробов с системным отверстием 80. Комбинация кабельных коробов и рамок образует оптимально подобранную систему. В любой момент ее можно адаптировать к любым монтажным условиям без особых усилий.

Основные преимущества серии Modul 45:

- Модульная конструкция
- Простое и быстрое проектирование
- Удобство монтажа
- Высокая эффективность благодаря экономии времени и затрат
- Широкие возможности применения
- Экономия места
- Комбинируемость
- Простая адаптация к любым монтажным условиям
- Привлекательный дизайн

Ваши преимущества при использовании серии Modul 45®



Быстрый и выгодный способ установки

Экономия времени

Серия Modul 45 позволяет Вам экономить время на любом этапе проекта. Благодаря единым размерам и разнообразию аксессуаров система универсальна в применении в любой области. Это ускоряет проектирование, что является решающим преимуществом в условиях конкуренции, если требуется быстро найти решение. Кроме того, серия позволяет Вам существенно снизить Ваши затраты на хранение и логистику: Вы получаете готовое решение от одного производителя. Практичное крепление гарантирует оптимальный монтаж.

Система Plug & Play экономит Ваше время

Розетки серии Modul 45connect обеспечивают простое и надежное подключение электрооборудования. Адаптер GST 18i просто крепится к розетке и гарантирует быстрое подключение с помощью кабеля VL. При этом Вы не тратите время на снятие изоляции, соединение розеток проводами и разгрузка кабеля от натяжения, необходимые при стандартном монтаже.

Практичность

Наряду с функциональностью и дизайном время монтажа является важным признаком качества продукта. Система Modul 45 упрощает установку и сокращает таким образом время монтажа. Затраты на установку, демонтаж и замену устройств по сравнению с предыдущими системами существенно ниже. Решающее преимущество: выключатель, розетка и другие компоненты одним движением фиксируются в монтажной коробке, что обеспечивает эстетичный и практичный монтаж.



В каких системах ОБО применяется серия Modul 45®?



Кабельные короба Rapid 80

Кабельные короба ОВО Bettermann из пластика, стали и алюминия отличают удобство монтажа, практичная модульная конструкция и качественные материалы. С помощью монтажных коробок и рамок в них можно устанавливать устройства серии Modul 45.



Электромонтажные колонны и стойки

Стойки и колонны ISS от ОВО обеспечивают практичный и эстетичный подвод электроснабжения к офисным рабочим местам. Комплектация устройствами серии Modul 45 гарантирует гибкость в будущем.



Короб для прокладки кабеля Rapid 45

Короб Rapid 45 универсален в применении, его можно устанавливать под подоконником или в качестве плинтусного короба. В нем достаточно места для любого количества кабеля, а выключатели и розетки устанавливаются простым защелкиванием.



Системы для скрытого монтажа и полах стен

Электроустановочные изделия серии Modul 45 все чаще применяются при проведении электромонтажных работ. Новые решения от ОВО удобны и практичны: их уникальная конструкция - открывает новые возможности для подключения электрооборудования.



Системы прокладки кабеля под полом

Системы прокладки кабеля под полом обеспечивают удобный и надежный доступ к электропитанию, внутренним и наружным силовым и телекоммуникационным сетям. С их помощью можно аккуратно проложить кабельные трассы под полом. Программа оптимально комбинируется с серией Modul 45 и включает решения для любых типов полов.



Блоки подключения

В производственных помещениях блоки подключения часто подвешиваются к потолку. Они обеспечивают подвод электропитания, сжатого воздуха и телекоммуникаций к электрооборудованию, они оптимально комбинируются с устройствами серии Modul 45. Блоки могут поставляться укомплектованными.

Какая система оптимальна для серии Modul 45®?



Идеальная комбинация: Rapid 45 и Modul 45

Серии Rapid 45 и Modul 45 оптимально подходят друг для друга

Короб Rapid 45 и монтажные стойки с системным отверстием 45 мм разработаны специально для устройств серии Modul 45 - вместе они образуют идеальное сочетание современного изящного дизайна и экономичного монтажа. При монтаже не требуется таких дополнительных деталей, как монтажные коробки, адаптеры или рамки. Устройства устанавливаются в системные отверстия простым защелкиванием.

Кабельный короб GEK Rapid 45

Для короба характерна форма со скошенными краями крышки. Анодированная поверхность алюминиевого короба Rapid 45 позволяет ему оптимально вписаться в обстановку любого офиса. Короб доступен в двух вариантах размеров и в одно- и двухсекционном исполнении.

Электромонтажные колонны и стойки

Системное отверстие 70 мм в алюминиевом профиле оптимально вписывается в общий дизайн стойки ISS 45. На лицевой стороне расположено отверстие для монтажа устройств серии Modul 45. Алюминиевая крышка полностью его закрывает. Систему отличает элегантный лаконичный дизайн и практичность. Она оптимальна для применения в любом офисном помещении.



Розетки серии Modul 45 обеспечивают надежность и комфорт, без которых сегодня невозможно представить подключение электрооборудования. Широкий ассортимент штекерных зажимов для установки без применения инструментов, компактных растровых фиксаторов и других крепежных материалов позволяет найти необходимое решение для любых монтажных задач. Особенно экономичен монтаж многосекционных розеток, осо-

бенно двойных и тройных. При их установке не требуется промежуточного соединения одинарных розеток.

Справочная информация: розетки серии Modul 45®



Розетки различных национальных стандартов	12
Монтаж розеток серии Modul 45®	13



Розетки национальных стандартов



Датский стандарт

Для штекера типа C (Евро) и K:

- Дания



Розетка со стержнем заземления

Для штекера типа C (Евро) и E:

- Бельгия
- Франция
- Монако
- Польша
- Словакия
- Чехия



Швейцарский стандарт

Для штекера типа C (Евро) и J:

- Лихтенштейн
- Швейцария



Британский стандарт

для штекера типа G:

- Великобритания
- Ирландия
- Мальта



Розетка с заземляющим контактом

Для штекера типа C (Евро) и F:

- Албания
- Андорра
- Босния и Герцеговина
- Болгария
- Германия
- Эстония
- Финляндия
- Греция
- Исландия
- Италия
- Хорватия
- Латвия
- Литва
- Люксембург
- Македония
- Молдавия
- Черногория
- Нидерланды
- Норвегия
- Австрия
- Португалия
- Румыния
- Россия
- Швеция
- Сербия

- Словения
- Испания
- Турция
- Украина
- Венгрия

Бесперебойное электроснабжение

Для разграничения электрических цепей на производственных объектах розетки доступны в трех цветовых исполнениях: оранжевом, зеленом и красном. Таким образом, например, при установке лабораторного оборудования соблюдаются все требования DIN VDE 100, часть 710.

Данные без гарантий

Монтаж розеток серии Modul 45®



Подключение устройства

Подключение розетки осуществляется с помощью интегрированных штекерных зажимов, предусмотренных для жестких проводов с поперечным сечением 1,5 - 2,5 мм². Гибкие концы жил должны быть оборудованы кабельными штекерами.



Использование разгрузки кабеля от натяжения

Фиксаторы для разгрузки кабеля от натяжения крепятся в крепежных канавках на торцевой стороне. Согласно стандартам, разгрузка от натяжения требуется для проводов диаметром до 10 мм.



Использование розеток с кодом

Розетки с кодом используются для разделения специальных цепей тока. В розетках предусмотрены дополнительные механические коды, предотвращающие установку обычных штекеров.



Использование кодировочного ключа

Применение кодировочного ключа позволяет установить в розетку с кодом любой штекер. Кодировочный ключ устанавливается непосредственно на штекер.





Новая система розеток Modul 45connect - практичная система, позволяющая быстро и безопасно осуществить подключение электрооборудования. Розетка устанавливается простым защелкиванием. Адаптер с системой GST 18i просто фиксируется на розетке, с его помощью можно составлять разнообразные комбинации розеток. При этом возможны любые комбинации в соответствии с индивидуальными требованиями заказчика. Бы-

стрый и экономичный монтаж делает систему эффективным решением для подключения электрооборудования и оптимальным дополнением серии Modul 45.

Справочная информация: серия Modul 45connect®, розетки и аксессуары для монтажа



Что такое серия Modul 45connect®?	16
Какие преимущества дает серия Modul 45connect®?	17
Где применяется серия Modul 45connect®?	18
Монтаж розеток серии Modul 45connect®	19

Что такое серия Modul 45connect®?

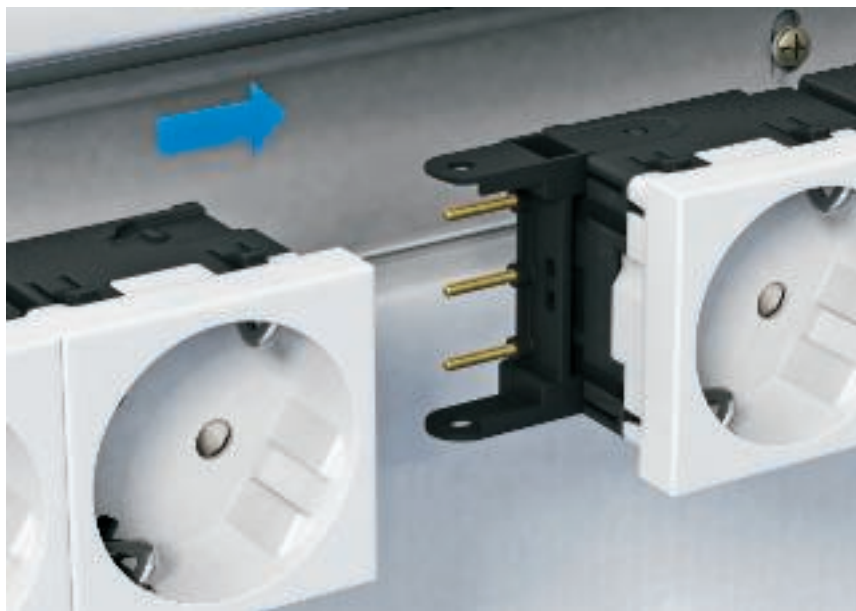

Быстрый монтаж

Время, затрачиваемое на монтаж, играет особую роль. Сейчас это приобретает все большее значение. Этот показатель является одним из основных критериев при выборе оборудования. Новая серия розеток Modul 45connect от OBO Bettermann предлагает новые возможности для подключения электрооборудования, оптимальные с точки зрения функциональности, скорости, надежности.

Новая концепция розеток

Розетки Modul 45connect отличаются не только простым монтажом, но и более низкими затратами на его осуществление. Помимо этого, серия предоставляет все преимущества системы Modul 45. Штекерные разъемы новых розеток расположены на торцевых сторонах, поэтому они оптимальны для монтажа в кабельных коробах и электромонтажных колоннах. Помимо стандартного - фиксированного соединения с проводом с поперечным сечением до 2,5 мм² новое расположение штекерных разъемов обеспечивает простое подключение соединительных адаптеров и соединителей. Для соблюдения национальных стандартов предусмотрены двойные и тройные диагональные розетки 33° с заземляющим контактом.

Соединительный адаптер

Все соединительные адаптеры для системы Modul 45connect оснащены штекерной системой GST 18i и обеспечивают, таким образом, стандартное подключение и дальнейшую передачу электропитания с помощью удлинителей VL. Для визуального разделения контуров все соединительные адаптеры и провода доступны в двух цветах: черном и белом.

Соединительный адаптер

Соединительный адаптер Modul 45connect предоставляет дополнительные возможности для подключения электрооборудования.

С его помощью можно составлять разнообразные комбинации многосекционных розеток (до 6 вариантов)

Какие преимущества дает система Modul 45connect®?

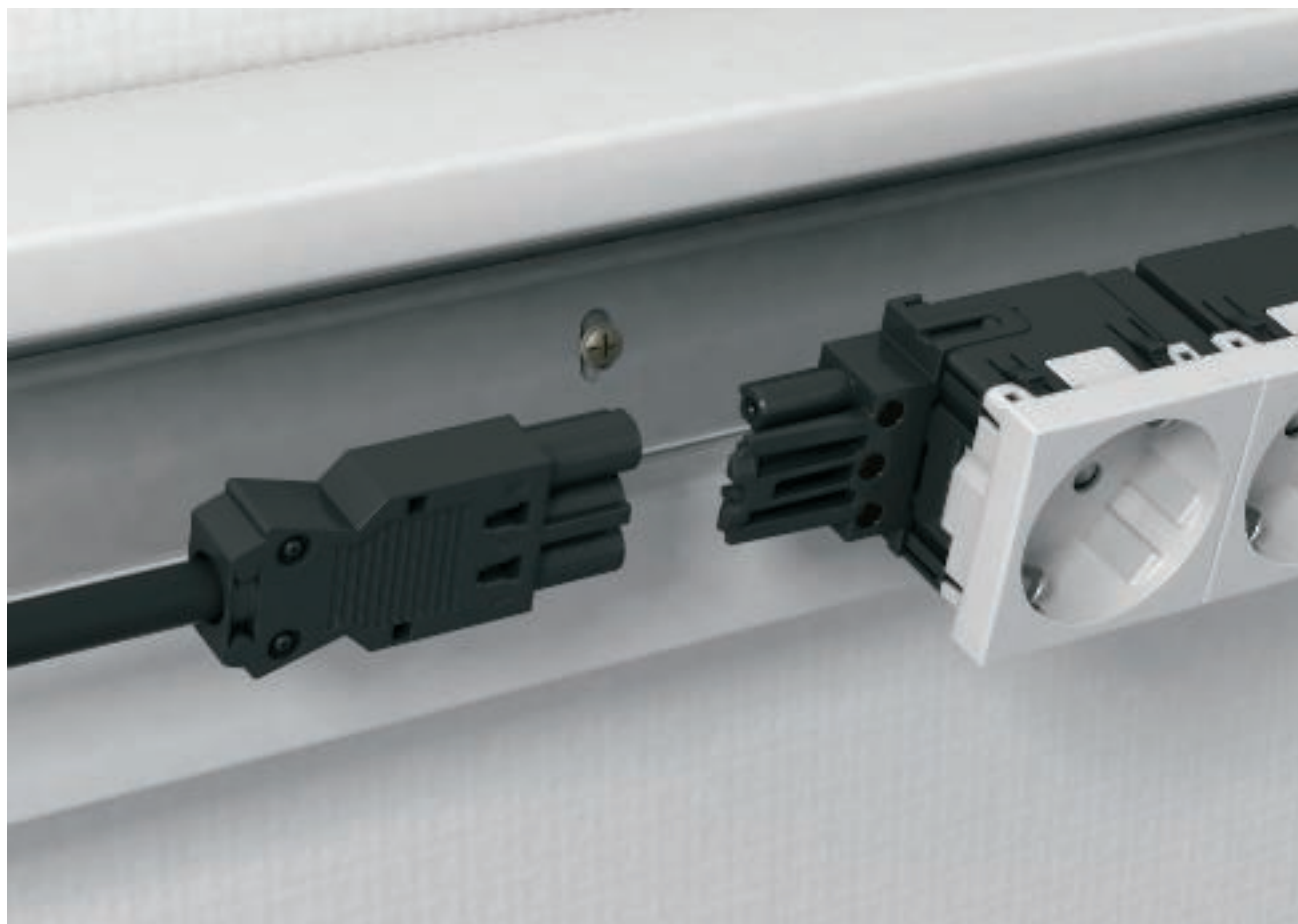

Быстрая установка

Розетки Modul 45connect в сочетании с соединительными адаптерами значительно сокращают время монтажа в сравнении с предыдущими процессами установки розеток. Длительные операции, такие как снятие изоляции, подключение к проводке, снятие продольных напряжений, которые должны выполняться при обычном монтаже, полностью исчезнут. Подключение розетки можно выполнить без инструмента с помощью простых действий.

Встроенная защита от контактного напряжения

Если при установке используется розетка с соединительным адаптером или соединителем, то нет необходимости в дополнительном защитном корпусе. Розетки Modul 45connect обеспечивают полную защиту от прикосновений согласно требованиям VDE.

Больше безопасности

При использовании адаптеров

невозможно перепутать стороны подключения. На каждой розетке на одной стороне расположены гнезда, а на другой штекерные разъемы, к которым можно подключить только соответствующие адаптеры. Это исключает возможность повреждений и неправильного подключения.

Гибкость и практичность

Для переустановки розеток достаточно просто ослабить соединители, и систему можно легко адаптировать к новым условиям.



Где применяется серия Modul45connect®?



Системы кабельных коробов с системным отверстием 45

Для монтажа в кабельных коробах с системным отверстием 45 оптимально подходит серия розеток Modul 45connect. Розетки устанавливаются и фиксируются непосредственно в отверстиях. Подключение розеток и их соединение между собой осуществляется с помощью специальных штекерных адаптеров. Применяя соединители Modul 45connect, можно составлять различные комбинации розеток (до 6-секций).

Системы кабельных коробов с системным отверстием 80

Монтаж электроустановочных изделий в кабельных коробах с системным отверстием 80 осуществляется с помощью модульного корпуса 71MT3/45. Модульный корпус открывается с нижней стороны и содержит достаточно места для адаптера с системой GST 18i. Соединение с другими розетками также происходит очень просто. Компактная форма розеток Modul 45connect предоставляет дополнительное преимущество: они оставляют достаточно свободного места для дополнительного кабеля.

Монтаж электроустановочных изделий в фальшполу и в открываемых кабельных каналах для установки вровень со стяжкой.

Монтаж электроустановочных изделий Modul 45connect в фальшполу и в кабельных каналах для установки вровень со стяжкой осуществляется очень быстро. Установка выполняется с помощью модульного корпуса MT3/45 и MT4/45. Розетка подключается с помощью U-образного адаптера, разработанного специально для установки под полом. Точка подключения для удлинителя расположена в U-образном адаптере. Специальные соединители позволяют составлять разнообразные комбинации розеток, например, одна 4-секционная или две 2-секционные.

Монтаж розеток Modul 45connect®



Стандартное подключение устройств

Подключение осуществляется с помощью специальных интегрированных зажимов, предусмотренных для жестких проводов сечением 1,5 - 2,5 мм². Гибкие концы должны быть оснащены кабельным штекером.



Разгрузка кабеля от натяжения

Фиксаторы для разгрузки кабеля от натяжения крепятся в крепежных канавках на торцевой стороне. Согласно требованиям стандартов, они необходимы для проводов диаметром до 10 мм.



Подключение устройства с соединительным адаптером

На одной торцевой стороне розетки расположены гнезда, на другой - штекерные соединения. Механический код предотвращает ошибочное подключение.

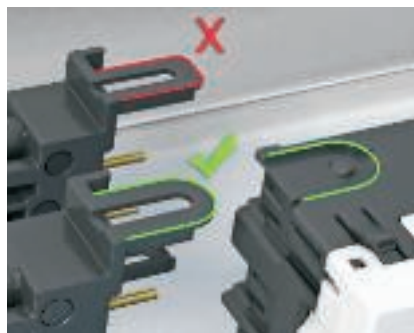

Код штекерных соединений

Перед монтажом штекерного адаптера необходимо проверить соответствие кода с розеткой. На каждой розетке расположены штекерные соединения.



Штекерный соединительный адаптер

Штекерный соединительный адаптер устанавливается в разъем розетки простым защелкиванием.



Соединительный адаптер розетки

Соединительный адаптер устанавливается в гнездо первой розетки защелкиванием. После удаления защитного колпачка можно установить следующую розетку. Допускаются комбинации розеток максимум с двумя соединительными адаптерами.



Код гнездового подключения

Перед монтажом гнездового адаптера необходимо проверить соответствие кода с розеткой. На одной стороне каждой розетки расположены гнезда.

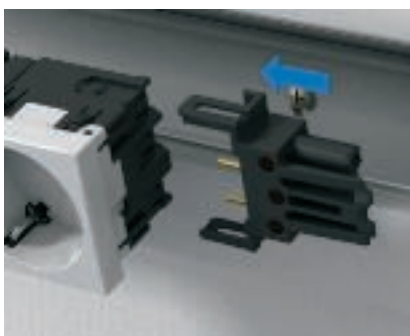

Гнездовой соединительный адаптер

Гнездовой соединительный адаптер устанавливается на розетку простым защелкиванием.



Монтаж электроустановочных изделий в кабельный короб Rapid 80 или в стойку ISS

Монтаж электроустановочных изделий в кабельных коробах Rapid 80 и в электроустановочных стойках ISS выполняется с помощью монтажной рамки 71MT2 45 или 71MT3 45.





Соединительный адаптер GST18

С помощью соединительного адаптера VB-G GST18 можно устанавливать различные комбинации розеток в кабельные коробки Rapid 80 и в электромонтажные колонны ISS.



Штекерный соединительный адаптер U-образной формы

Штекерный соединительный адаптер U-образной формы устанавливается на розетку простым защелкиванием.



Монтаж электроустановочных изделий в лючках

Монтаж электроустановочных изделий в лючках выполняется с помощью модульных рамок MT3 45 или MT4 45.



Монтаж модулей защиты от перенапряжений

Модуль защиты от перенапряжения устанавливается в суппорт с нижней стороны.

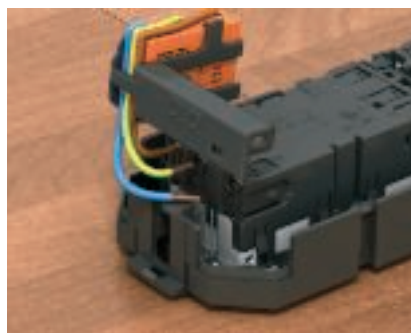

Подключение модуля защиты от перенапряжений

Модули защиты от перенапряжений подключаются к розетке. При подключении необходимо соблюдать полярность.



Установленный модуль защиты от перенапряжений

Суппорт с установленным модулем необходимо зафиксировать на розетке.

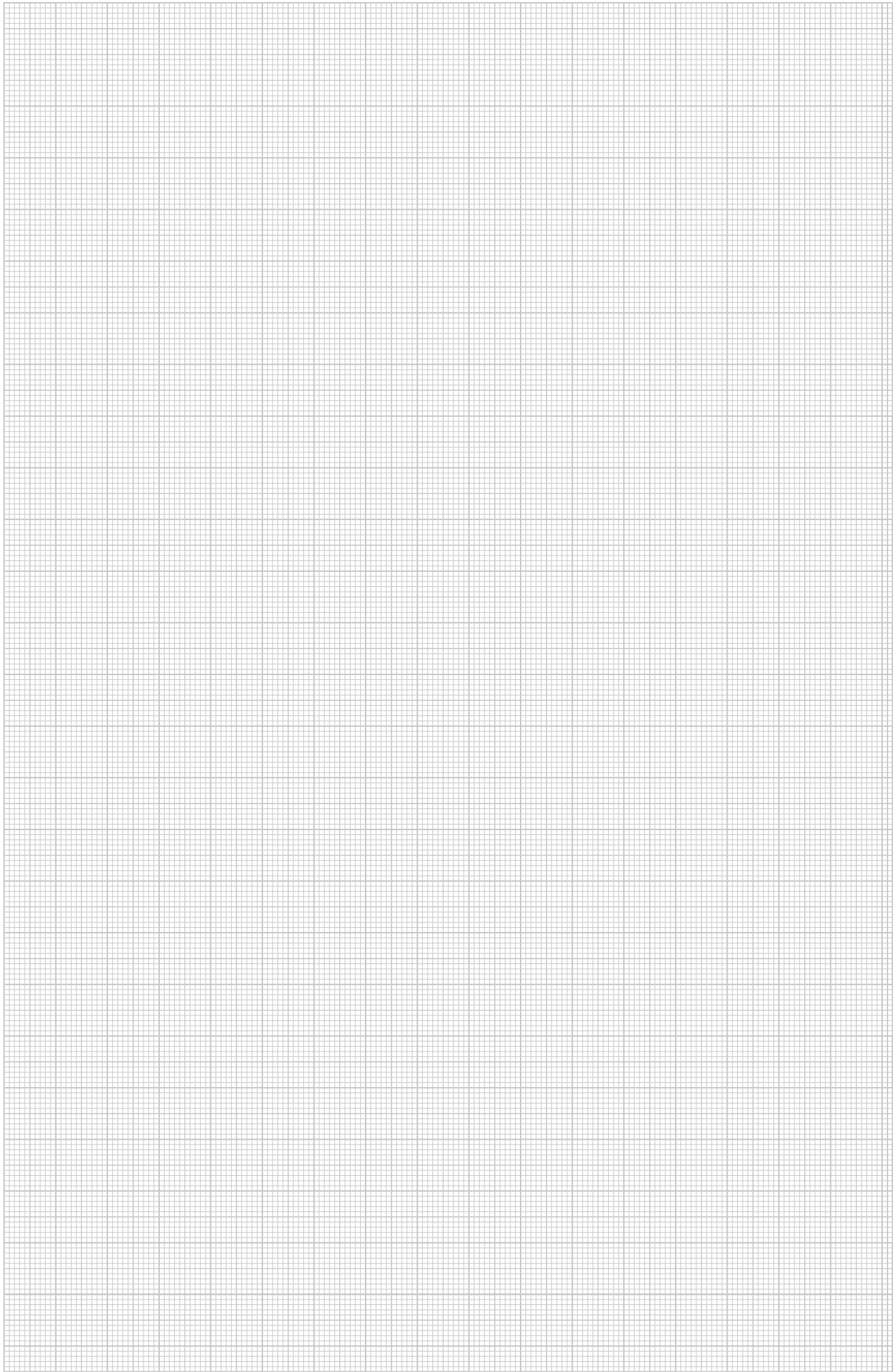



В ассортименте серии Modul 45 Вы найдете любые решения для управления системами освещения, инженерными и телекоммуникационными сетями здания. Помимо широкого выбора выключателей и клавиш шириной $\frac{1}{2}$ и 1 модуля в серии представлены электронные устройства управления и модули защиты от перенапряжений, без которых сегодня невозможно представить безопасность и комфорт в любом доме или офисе.

Справочная информация: серия Modul 45®, выключатели и устройства подключения



Электронные устройства управления для серии Modul 45®	24
Монтаж выключателей и устройств подключения Modul 45®	26



Электронные устройства управления для серии Modul 45®

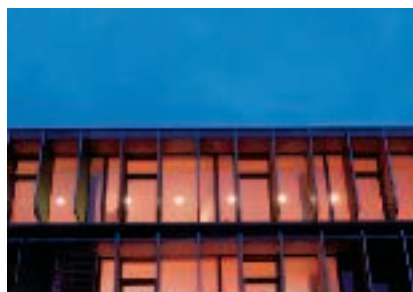

В комплекте с электронными устройствами

Электронные устройства управления для серии Modul 45 обеспечивают комфорт в любом офисном или жилом помещении. Для управления оборудованием в здании ОВО предлагает интеллектуальные решения, зарекомендовавшие себя на практике и сочетающие все преимущества серии Modul 45. Таймер отключения освещения и управления рольставнями, датчики движения или термостаты - Вы можете найти любые необходимые устройства в серии Modul 45. Электронные переключатели компактной модульной формы практичны в монтаже. Для установки каждого устройства необходим один релейный элемент и один компонент, выполняющий нужную функцию. 2 релейных элемента и 4 компонента с различными функциями образуют комплексное системное решение.

Таймер

Таймер применяется в комбинации с релейным элементом RE-UW и RE-U2K. С помощью таймера можно автоматически и вручную подключать и отключать электропитание. Кроме того, возможно соединение дополнительных выключателей с помощью дополнительных разъемов релейного элемента.

- На выбор предлагается ручное или автоматическое управление.
- Минимальное время включения 1 минута
- Дневное/недельное программирование
- Возможность программирования 24 вариантов режимов таймера
- Настройки программирования сохраняются в течение 30 минут после отключения напряжения

Термостат

Термостат применяется в комбинации с релейным элементом RE-UW. Он служит для управления циркуляционными потоками - системы отопления. Управление осуществляется автоматически с помощью таймера или вручную. Кроме того, можно соединить дополнительные выключатели с помощью добавочных разъемов релейного элемента.

- На выбор предоставляется ручное или автоматическое управление.
- Дневное/недельное программирование
- Возможность программирования 24 вариантов режима таймера
- Возможность регулирования дневного, ночного и морозостойкого уровня
- В любой момент может регулировать время и комнатную температуру
- Возможность настройки 6 скоростей регулирования (значение RP)
- При отключении напряжения настройки программирования сохраняются 30 минут



Недельный таймер рольставней

Таймер рольставней используется в комбинации с нижней частью реле RE-U2K. С помощью таймера можно автоматически или вручную управлять жалюзи, рольставнями или маркизами. Дополнительно возможна функция включения через два добавочных устройства нижней части реле.

- На выбор ручное или автоматическое управление
- Регулируемый режим работы
- Дневное/недельное программирование
- Возможность программирования 24 вариантов таймера
- Настройка программирования сохраняется в течение 30 минут при отключении напряжения

Датчик движения

Датчик движения используется в комбинации с релейным элементом RE-UW. Он регистрирует движение людей и интенсивность дневного освещения. Освещение включается в том случае, если датчик регистрирует движение, при этом яркость дневного освещения меньше предварительно заданного значения. В течение времени распознавания движения освещение остается включенным. Если движение больше не регистрируется, то по истечении времени освещение отключается. Время выключения регулируется на регистраторе движения. Освещение можно включать и выключать вручную. Можно дополнительно соединять выключатели с помощью добавочных разъемов релейного элемента.

- Возможно ручное управление
- Радиус охвата 8 м
- Угол охвата по горизонтали 180°



Серия Modul 45®, выключатели и устройства для подключения



Подключение устройства, выключатель / клавиша

Электрическое подключение выполняется через интегрированные клеммы, которые предназначены для жестких проводов сечением 1,5 - 2,5 мм². Гибкие концы должны быть оснащены кабельным штекером.



Монтаж элемента со светодиодом

Светодиод вставить с обратной стороны выключателя в предусмотренное отверстие и защелкнуть.



Установка выключателя с поворотом на 90°

Для вертикальной установки выключателя в электромонтажных колоннах с системным отверстием 45 мм в крышке дополнительно - требуется адаптер AD-90G M45. Адаптер устанавливается в профиль колонны с нижней стороны выключателя и защелкивается.

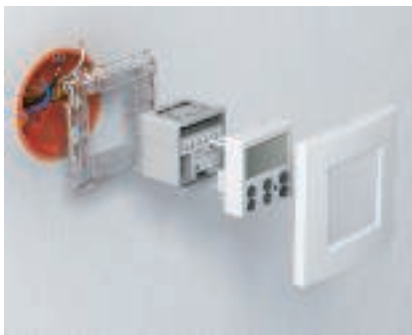

Подключение электронных устройств

Электрическое подключение выполняется через интегрированные винтовые клеммы, которые предназначены для жестких и гибких проводов сечением до 2,5 мм². Предусмотренная насадка, например, комнатный термостат, надевается на релейную вставку.

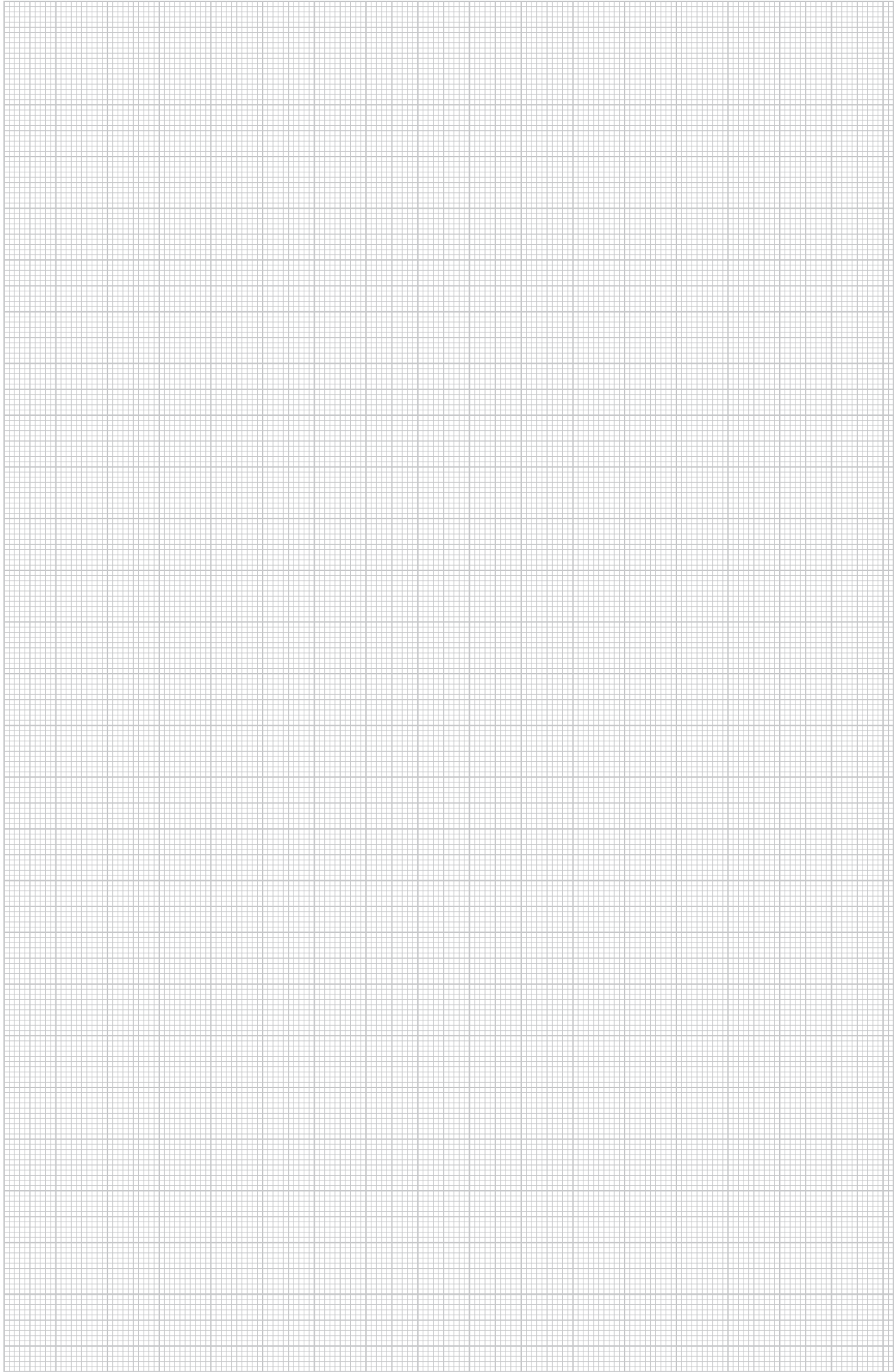



Без телекоммуникационных сетей невозможно представить современный офис. При подключении электрооборудования требуется высокая степень гибкости. Оптимальным выбором будет комбинация телекоммуникационных модулей и корпусов компьютерных розеток Modul 45. В корпус розетки Modul 45 устанавливаются любые модули для подключения медного и оптоволоконного кабеля. В ассортименте серии Modul 45 Вы найде-

те корпуса для установки телекоммуникационных модулей любых производителей.

Справочная информация: решения для телекоммуникационных сетей Modul 45®



Телекоммуникационные модули серии Modul 45®	30
Универсальный корпус компьютерной розетки Modul 45®	31
Обзор: телекоммуникационные модули различных производителей	32
Монтаж телекоммуникационных модулей KAT 5e и KAT 6	33
Монтаж телекоммуникационных модулей KAT 6A	34

Серия Modul 45®. Телекоммуникационные модули



Модуль KAT 5e, неэкранированный



Модуль KAT 5e, экранированный



Модуль KAT 6, неэкранированный



Модуль KAT 6, экранированный



Модуль KAT 6A (ISO) неэкранированный



Модуль KAT 6A (ISO), экранированный

Идеальная комбинация

Ежедневные перемены

В современных офисах силовые и телекоммуникационные сети функционируют в одном пространстве. Системные решения OBO Bettermann позволяют осуществить безопасное подключение электронных, телекоммуникационных систем и компьютерной техники к электропитанию. При этом легко формируется система, все компоненты которой оптимально комбинируются друг с другом и устройствами серии Modul 45.

Телекоммуникационные модули обеспечивают максимальное удобство установки. Модули KAT 5e подходят для голосовых приложений и систем передачи данных в частотах до 100 МГц. Модули KAT 6 предусмотрены для голосовых приложений и для быстрой передачи данных в частотах

до 250 МГц. Модули KAT 6A разработаны для сетей 10 Gigabit Ethernet (10GBASE-T) в частотах до 500 МГц.

Гибкость

Неважно, какие модули Вы используете: для любого из них найдется подходящий корпус компьютерной розетки Modul 45®. Модули KAT 5e и KAT 6 устанавливаются в корпус компьютерной розетки RM. Модули KAT 6A с креплением Keystone могут устанавливаться в корпус компьютерной розетки C.

Уверенность в будущем

При переустановке в системе достаточно просто заменить модули и соответствующие корпуса розеток Modul 45®.

Гарантии

При использовании в конструкции всех компонентов от компании OBO (R&M) на изделия мы

даем гарантию 5 лет, на систему 20 лет, а на приложения – гарантию на весь срок службы.

Универсальный корпус компьютерной розетки серии Modul 45®



Универсальный корпус компьютерной розетки

Для установки телекоммуникационных модулей ОВО предлагает 2 универсальных корпуса компьютерных розеток с прямым и диагональным подключением.

Для обоих корпусов предусмотрено крепление на четырех сторонах, поэтому они могут устанавливаться в кабельном коробе для настенного монтажа или в монтажной стойке. Выводы расположены горизонтально рядом друг рядом с другом. Соединительный кабель подключается без каких-либо препятствий.

Безопасность

Встроенные крышки защищают неиспользуемые модули от загрязнений. При эксплуатации крышки открываются и автоматически закрываются после удаления подключенного провода.

Поле для маркировки

Для обоих корпусов предусмотрено поле для маркировки с прозрачной крышкой. Ширина

поля составляет максимум 12 мм.

Гибкость и практичность

Корпус компьютерной розетки состоит из двух компонентов под одним артикульным номером. Основание устанавливается в системное отверстие, а в крышку устанавливаются телекоммуникационные модули. В каждом корпусе можно установить максимум два модуля. Оба корпуса подходят для наиболее распространенных модулей.



Обзор телекоммуникационных модулей различных производителей

Производитель	Телекоммуникационный модуль	Корпус компьютерной розетки
3M	Volition K6	Тип С (без пылезащитного колпачка)
3M	Volition K10	Тип С (без пылезащитного колпачка)
3M	Volition CAT6A	Тип С (без пылезащитного колпачка)
AMP/Tyco	Серия SL 110Connect (без пылезащитного колпачка)	Тип А
AMP/Tyco	Серия SL Toolless (без пылезащитного колпачка)	Тип А
Avaya/Systimax	Серия М	Тип F
Brand-Rex	Модули с обозначением в конце артикульного номера ...JAKS000CR	Тип А
Brand-Rex	Модули с обозначением в конце артикульного номера ...JAKU002	Тип А
BTR Netcom	Модуль KAT 6A (конструкция Modul)	Тип В
BTR Netcom	Модуль UTP (конструкция Modul)	Тип В
BTR Netcom	Модуль KAT 6A (конструкция Keystone)	Тип С
BTR Netcom	Модуль E-DAT (конструкция Keystone)	Тип С
BTR Netcom	Модуль UAE (конструкция Keystone)	Тип С
Corning	Модули с креплением Keystone	Тип С
Кабели Dätwyler	Модуль MS	Тип В
Кабели Dätwyler	Модуль MS-N	Тип В
Кабели Dätwyler	Модуль KS-T	Тип С
Кабели Dätwyler	Модуль MS-K	Тип С
Кабели Dätwyler	Модуль KU-T	Тип С
EKU	Модуль E-Stone	Тип С
Harting	Prelink Keystone кат. 6	Тип С
Leoni Kerpen	MegaLine Keystone кат. 6A	Тип С
Leoni Kerpen	ELine 500 plus (без пылезащитного колпачка)	Тип EP
Lexcom/Schneider	LexCom 125	Тип LE
Lexcom/Schneider	LexCom 250	Тип LE
Lexcom/Schneider	LexCom 500	Тип LE
Nexans	LANmark RJ45 с синим адаптером	Тип А
Nexans	LANmark GG45 с металлическим зажимом	Тип А
OBO Bettermann	Телекоммуникационный модуль ASM-C6A	Тип С
OBO Bettermann	Телекоммуникационный модуль ASM-C6A G	Тип С
OBO Bettermann	Телекоммуникационный модуль ASM-C5	Тип RM
OBO Bettermann	Телекоммуникационный модуль ASM-C5 G	Тип RM
OBO Bettermann	Телекоммуникационный модуль ASM-C6	Тип RM
OBO Bettermann	Телекоммуникационный модуль ASM-C6 G	Тип RM
Пандуит	Mini-Com	Тип PA
R&M	Модуль KAT 6A с креплением Keystone	Тип С
R&M	Модули KAT 5 и KAT 6 без суппорта	Тип RM
Rutenbeck	Модуль UM	Тип С
Rutenbeck	Модуль Umflex	Тип С
SETEC	Модуль UKJ	Тип С
SETEC	Модуль XKJ	Тип С
Telegärtner	Модуль AMJ	Тип С
Telegärtner	Модуль UMJ	Тип С

Монтаж телекоммуникационных модулей KAT 5e и KAT 6

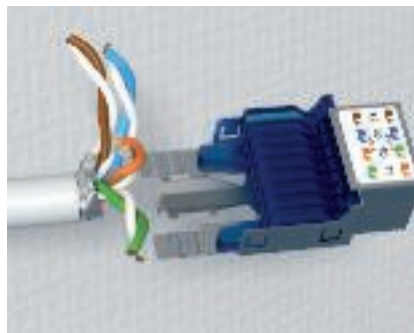

Подготовка кабеля

Необходимо удалить внешнюю оплетку телекоммуникационного кабеля и, при необходимости, экранирующий слой длиной 50 мм.



Разгрузка кабеля от натяжения

Установить кабель в место для крепления и зафиксировать любой кабельной стяжкой. При прокладке экранированного кабеля обратить внимание на то, чтобы контактные язычки были соединены с экраном.



Расположение проводов

Кабельные жилы необходимо расположить согласно схеме и закрепить с помощью зажимов.



Укорачивание кабеля

Лишний кабель можно отрезать плоскогубцами.



Установка кабеля

Установить и защелкнуть контактную скобу на модуле. Кабель установлен.

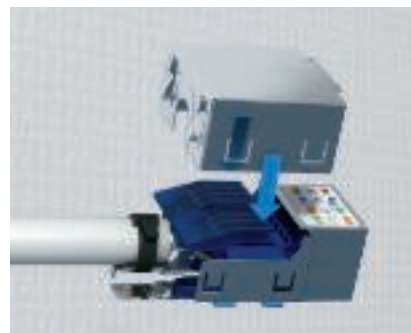

Установка экранирующей оболочки

Защитная экранирующая оболочка устанавливается сверху на модуль простым защелкиванием. Защитная экранирующая оболочка используется только для экранированных модулей.



Установка модулей в корпус компьютерной розетки

Готовый модуль установить в корпус розетки с обратной стороны. Для этого необходимо установить его в суппорт и защелкнуть.



Монтаж корпуса компьютерной розетки в кабельный короб

Корпус компьютерной розетки устанавливается в системное отверстие простым защелкиванием. Растровое крепление подходит как для горизонтальной, так и для вертикальной установки.



Монтаж суппорта Snap-In

Суппорт Snap-In устанавливается с лицевой стороны и спереди защелкивается. С помощью суппорта Snap-In и монтажных рамок 19,3 x 14,8 мм (тип C) телекоммуникационные модули можно установить в лючок.



Монтаж телекоммуникационных модулей KAT 6A



Подготовка кабеля
Удалить с телекоммуникационного кабеля внешнюю оплетку и, при необходимости, экранирующий слой длиной 50 мм.



Разгрузка кабеля от натяжения
Установить кабель в отверстия корпуса. Затем зафиксировать кабель с помощью кабельной стяжки. При использовании экранированного кабеля обратить внимание на то, чтобы контактные язычки были соединены с экраном.



Расположение проводов
Кабельные жилы расположить согласно схеме подключений и установить в фиксирующие зажимы.



Составление модуля
Соединить и зафиксировать корпус и крышку. При этом метка на обеих деталях служит для ориентирования.

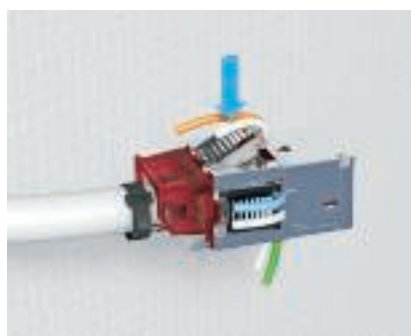

Укладка кабеля
Установить контактные крышки на корпус и защелкнуть. При необходимости кабель можно укоротить с помощью обычных плоскогубцев.



Установка крепежной рамки
Установить крепежную рамку Keystone на телекоммуникационный модуль с лицевой стороны.



Фиксация экранирующего корпуса
Корпус устанавливается на телекоммуникационный модуль с задней стороны и фиксируется. Экранирующий корпус используется только для экранированных модулей.



Установка телекоммуникационных модулей в корпус компьютерной розетки
Готовый телекоммуникационный модуль установить в корпус компьютерной розетки типа С с задней стороны и зафиксировать.



Монтаж корпуса компьютерной розетки в кабельный короб
Корпус компьютерной розетки с установленными модулями устанавливается в системное отверстие кабельного короба простым защелкиванием. Растровое крепление подходит как для горизонтальной, так и вертикальной установки.

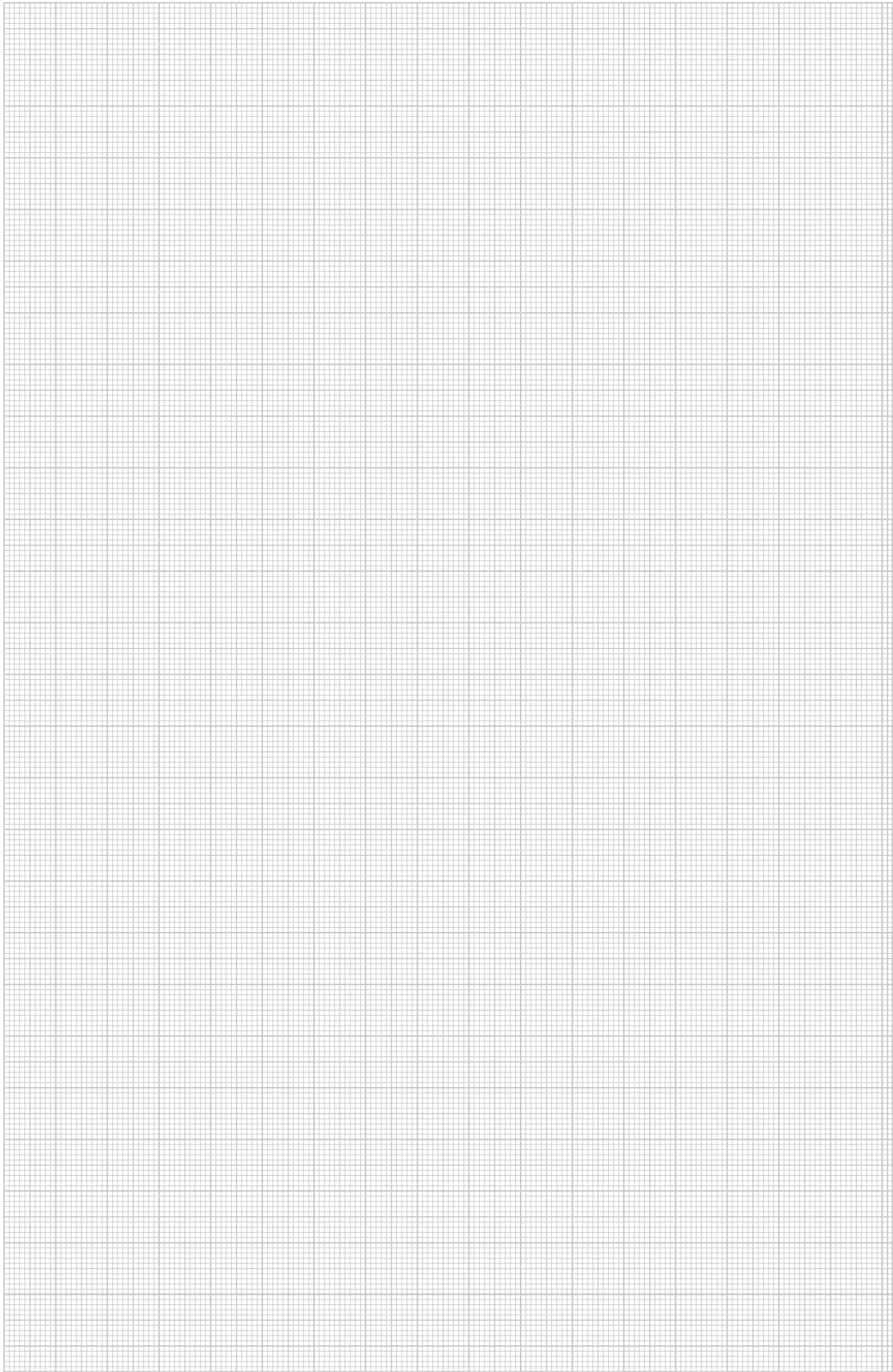



Справочная информация: серия Modul 45®, решения для мультимедийных систем

Решения для мультимедийных систем для применения в конференц-залах 38



Подключение мультимедийных устройств с помощью решений из серии Modul 45®





Возможности подключения:

- Пайка (для разъемов Cinch, миниразъема, XLR)
- Болтовое соединение (для разъемов VGA, DSub9, HDMI, DVI, USB)
- Муфта 1:1 (для разъемов Cinch, BNC)
- Соединительный кабель (для разъемов VGA, DSub9, HDMI, DVI, USB)

Решения для мультимедийных устройств от OBO обеспечивают безопасное подключение к сети компьютеров, видео- и аудиооборудования. При этом место монтажа не играет особой роли - с помощью суппортов Modul 45 он может выполняться как в лючках для установки под полом, так и в кабельных коробах.

Аккуратно установленные разъемы без лишнего кабеля

Крышки и заглушки Modul 45® стандартных цветов являются оптимальным дополнением систе-

мы.

Готовые решения для любых мультимедийных систем

Полный комплекс решений для всех стандартных разъемов: VGA, DSub9, HDMI, DVI, USB, Miniklinke, BNC, Cinch для аудио и видео, XLR. Для индивидуальной комплектации предусмотрена конструкция без разъема (VGA, DSub9, DVI, XLR).

Практичность и функциональность

В ассортименте серии Вы найдете подходящее решение для любого вида подключения. Кабельный вывод может быть прямым или наклонным. Благодаря растровому креплению с четырех сторон возможен горизонтальный и вертикальный монтаж оборудования.



Преимущества системы Modul 45 также можно использовать для скрытого и наружного монтажа. С помощью оптимизированных дополнительных деталей систему можно адаптировать к любому окружению и так с экономией места реализовать установку устройства шириной модуля от $\frac{1}{2}$ до 3.

С системой Modalnet в зависимости от исполнения возможен наружный, скрытый монтаж и установка в полую стену. Модульная

конструкция системы позволяет гибкую установку исходя из базовой конфигурации для 4 устройств Modul 45, которые с помощью расширительного модуля для 2 устройств Modul 45 могут комбинироваться любым образом.

Справочная информация: серия Modul 45®, решения для скрытого и наружного монтажа электроустановочных изделий



Серия Modul 45® для скрытого монтажа и установки в полых стенах	42
Система Modalnet – серия Modul 45® для скрытого и наружного монтажа электроустановочных изделий	43
Справочная информация: серия Modul 45® для скрытого монтажа электроустановочных изделий	44
Справочная информация: серия Modul 45® для монтажа электроустановочных изделий в полых стенах	45
Справочная информация: серия Modul 45® для наружного монтажа электроустановочных изделий, система Modalnet	46
Справочная информация: серия Modul 45® для монтажа электроустановочных изделий в полых стенах, система Modalnet	47



Серия Modul 45® для скрытого монтажа и установки в полых стенах

Справочная информация: серия Modul 45 для скрытого и наружного монтажа электроустановочных изделий



Разнообразные варианты скрытого монтажа и установки в полых стенах

Для скрытого монтажа электроустановочных изделий и их установки в полых стенах ОВО предлагает два решения из серии Modul 45. Решения разработаны с учетом различных требований и способов установки. Они подходят для любых вариантов монтажа: установки розеток, в том числе многосекционных и комбинации выключателей и розеток.

Стандартный монтаж электроустановочных изделий системы Modul 45

Системные компоненты разработаны для монтажа отдельных устройств. При комбинировании устройств отдельные устройства монтируются на расстоянии 71 мм. Помимо стандартных розеток предлагаются две платы с резьбовым креплением или крепежными лапками и подходящими рамками шириной модуля 1/2 и 1/1. Другие рамки шириной модуля 2 x 1/1 и 3 x 1/1 для комбинации многих стандартных розеток делают предложение совершенно полным.

Стандартный монтаж электроустановочных изделий системы Modul 45

Компоненты системы монтажа разработаны для установки многосекционных розеток и для комбинации устройств в одной коробке. Она состоит из системы розеток и плат шириной модуля 1½, 2- и 3. Защелкивающиеся рамки для ширины ½ модуля, 1/1 модуля, 1½ модуля, 2 модуля и 3 модуля позволяют комбинировать различные компоненты Modul 45.

Система Modalnet – серия Modul 45® для скрытого и наружного монтажа электроустановочных изделий



Модульная конструкция для универсального монтажа

Система Modalnet для скрытого и наружного монтажа имеет компактную конструкцию и обеспечивает гибкость при монтаже. Благодаря модульной конструкции в один корпус можно установить любое количество устройств. Базовая конфигурация из 2 отдельных корпусов (правая и левая сторона) рассчитана для 4 устройств серии Modul 45. Базовую конфигурацию можно расширить дополнительными модулями. Они просто уставляются между элементами корпуса базовой конфигурации и фиксируются между ними.

Наружный монтаж

Корпус устанавливается на стене, там, где это необходимо. Подвод кабеля к корпусу осуществляется, как правило, с помощью кабельных коробов.

Установка в полую стену

Для установки в полую стену необходим дополнительный держатель для поллой стены и заглушка. Держатель для поллой стены вставляется в проем и служит для крепления корпуса Modalnet. В месте стыка стены и короба устанавливается соответствующая рамка. В поллой стене можно установить систему базовой конфигурации и 6-секционные комбинации.



Справочная информация: серия Modul 45® для скрытого монтажа электроустановочных изделий



Установка монтажных коробок

Монтажные коробки для скрытого монтажа оптимально подходят для установки в кирпичных кладках любых типов.



Комбинация монтажных коробок

Монтажные коробки можно соединять друг с другом с помощью их продольных шуцеров. Расстояние между коробками составляет 71 мм.



Соединение в монтажной коробке

В монтажной коробке достаточно места для электроустановочного изделия и минимум 3 соединительных клемм.



Сигнальные крышки

Красные сигнальные крышки устанавливаются на коробки до нанесения штукатурки. Они препятствуют загрязнению внутренней части розеток и облегчают поиск розетки после оштукатуривания.



Стандартная установка розетки серии Modul 45 в монтажную коробку для скрытой установки

Монтажные коробки, установленные в стене на расстоянии 71 мм комплектуются устройствами серии Modul 45.



Установка устройств серии Modul 45 в монтажную коробку

Зафиксированные в стене монтажные коробки для системы Modul 45 готовы к установке устройств Modul 45.

Справочная информация: серия Modul 45® для монтажа электроустановочных изделий в полых стенах



Подготовка монтажного отверстия

Центр отверстия отметить и выпилить круглой пилой отверстие диаметром 68 мм. При комбинированном монтаже, выдержать стандартное расстояние 71 мм и выпилить второе отверстие по вертикали или по горизонтали относительно первого.



Монтаж розеток

Провода и/или трубы вводятся на подготовительной стадии и фиксируются автоматически. Затем монтажная коробка устанавливается в отверстие.



Крепление монтажных коробок в полых стене

С помощью отвертки и крепежных винтов коробки фиксируются в отверстиях. Крепежные панели с обратной стороны коробок обеспечивают надежную фиксацию.



Подготовка монтажного отверстия многосекционной коробки

При использовании двойной монтажной коробки или системной коробки на подготовительном этапе просверливаются отверстия на заданном расстоянии диаметром 68 мм каждое. Остаток обрезается с помощью ножа.



Монтаж многосекционной коробки

Провода и/или трубы вводятся на подготовительной стадии и фиксируются автоматически. Затем монтажная коробка устанавливается в отверстие.



Стандартная установка устройства Modul 45 в монтажный короб для полых стены

Зафиксированные в стене монтажные и соединительные коробки для стандартной установки с расстоянием 71 мм можно комплектовать устройствами Modul 45.



Системная установка устройства Modul 45 в монтажную коробку для полых стены

Зафиксированные в стене монтажные коробки для системы Modul 45 готовы к установке устройств Modul 45.





Справочная информация: серия Modul 45® для наружного монтажа электроустановочных изделий, система Modalnet

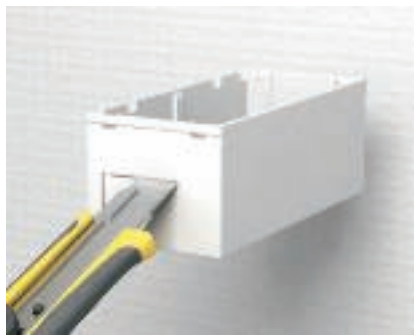

Сквозной проход для кабеля

Необходимые кабельные проходы или соединения каналов вырезаются сбоку на нижней части корпуса.



Конфигурация корпуса

Необходимые размеры корпуса формируются из базовой конфигурации и дополнительных модулей расширения. Нижние части корпуса вставляются друг в друга и защелкиваются.



Монтаж корпуса

Подготовленную нижнюю часть прикрепить к стене с помощью предусмотренных в задней стенке крепежных отверстий.



Разгрузка кабеля от натяжения

Кабель протянуть через вывод кабеля и разгрузить от натяжения на нижней части корпуса.



Установка устройства

Электроустановочные изделия Modul 45 вставить в рамку и выполнить работы по подключению.



Монтаж рамки

Заранее смонтированные рамки установить на нижнюю часть корпуса и защелкнуть.



Наружный монтаж.

Наружный монтаж завершен. С помощью модульной конструкции возможны изменения установки или ее расширение.

Справочная информация: серия Modul 45® для монтажа электроустановочных изделий в полых стенах, система Modalnet



Конфигурация корпуса

Необходимые размеры корпуса формируются из базовой конфигурации и дополнительных модулей расширения. Нижние части корпуса вставляются друг в друга и защелкиваются.



Создать сквозной проход кабеля

Необходимые кабельные проходы или соединение каналов вырезаются сбоку на нижней части корпуса.



Монтаж корпуса для полых стены

Корпус розетки в подготовленный монтажный проем.



Монтаж корпуса для полых стены

Прилагаемые клеммы установить сбоку в предусмотренное крепление и прикрутить.



Монтаж корпуса

Приготовленную нижнюю часть корпуса вставить в корпус для установки в полую стену и с обратной стороны соединить с помощью прилагаемых винтов.

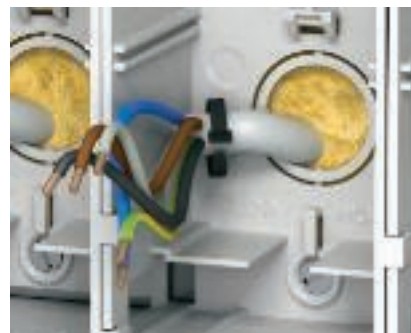

Разгрузка кабеля от натяжения

Кабель протянуть через вывод кабеля и разгрузить от натяжения на нижней части корпуса.



Установка устройства

Электроустановочные изделия Modul 45 вставить в рамку и выполнить работы по подключению.



Монтаж рамки

Заранее вмонтированные рамки установить на нижнюю часть корпуса и защелкнуть.



Установка в полую стену

Рамку на держатель для полых стены установить и защелкнуть. Установка в полую стену завершена.





Справочная информация: серия Modul 45®, решения для монтажа электроустановочных изделий в кабельных коробах Rapid 80 и стойках ISS



Серия Modul 45®, монтаж электроустановочных изделий в кабельных коробах Rapid 80 и стойках ISS 50

Монтаж электроустановочных изделий в кабельных коробах Rapid 80 и стойках ISS 52



Идеальное сочетание: устройства серии Modul 45® в кабельных коробах с системным отверстием 80

Справочная информация: решения для монтажа электроустановочных изделий в кабельном коробе Rapid 80



Электроустановочные изделия серии Modul 45® идеально подходят для монтажа в кабельных коробах Rapid 80 и в электромонтажных колоннах ISS с системным отверстием 80.

Структура системы

Все компоненты системы просты и практичны в монтаже. Все устройства оснащены специальными крепежными элементами, обеспечивающими надежную фиксацию в соответствии с требованиями технических стандартов. В ассортименте серии Вы найдете монтажные коробки и рамки различных размеров и форм с соответствующими суппортами для горизонтального и вертикального монтажа оборудования.

Новые возможности маркировки устройств

Если необходима маркировка устройства, используются рамки с полем для надписи. Поле для

надписи располагается непосредственно на монтажной коробке или рамке и, в зависимости от требований, может крепиться со всех четырех сторон. Преимуществом является то, что маркировка всегда остается на месте монтажа, и при последующих возможных переустановках монтажник сможет легко ориентироваться в системе.





Преимущества

- Новый элегантный дизайн
- Одинарная, двойная и тройная конструкция
- Сплошное растровое крепление для быстрого монтажа
- Поле для маркировки на монтажной коробке
- Допускается горизонтальная или вертикальная установка
- Дополнительный вариант цвета: RAL 7021



Монтаж устройств серии Modul 45 в кабельном коробе Rapid 80

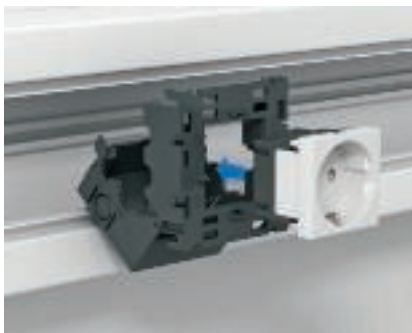

Монтаж электроустановочных изделий
Розетки устанавливаются в монтажную коробку простым защелкиванием.



Соединение кабеля
После установки в монтажную коробку можно соединять кабель. С обеих сторон расположены выемки, через которые можно фиксировать любые стандартные виды кабеля.



Сквозное соединение в монтажной коробке 71GD8
Для безопасного сквозного соединения в монтажную коробку можно дополнительно устанавливать до двух 3-полюсных штекерных зажимов «61 325».



Фиксация крепежных накладок
Для надежного соединения растровые крепления монтажной коробки рекомендуется зафиксировать с помощью отвертки.



Установка поля для маркировки
Поле для маркировки можно установить на любой стороне монтажной коробки.



Установка монтажной рамки
Рамка устанавливается на монтажную коробку простым защелкиванием.



Установка розетки в кабельный короб Rapid 80
Розетка устанавливается в системное отверстие в крышке кабельного короба.



Установка розетки в стойку ISS
Розетка устанавливается в стойку точно так же, как в короб - в системное отверстие в крышке.



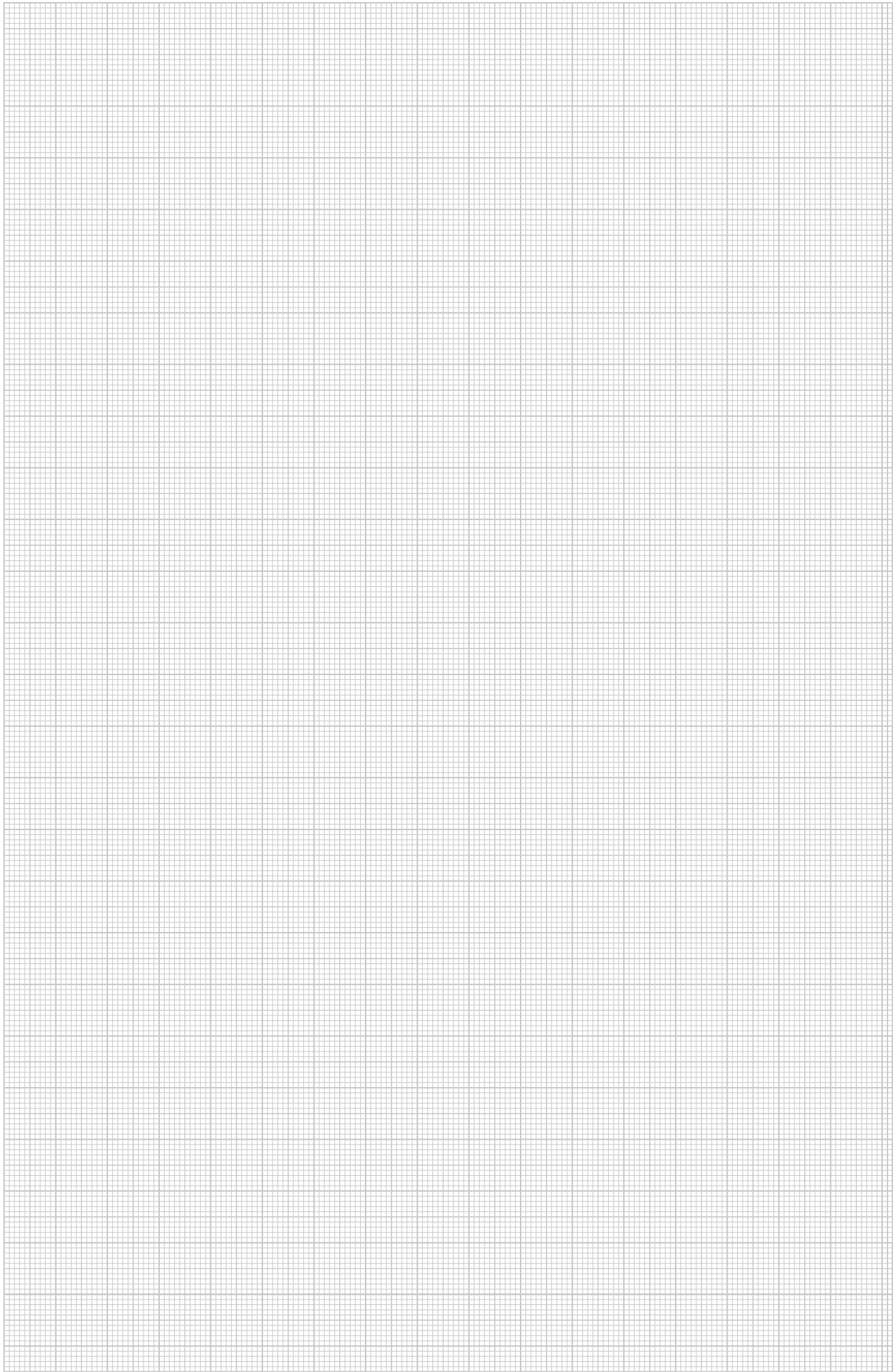



Качественный материал, элегантный дизайн и разнообразные варианты установки: новое поколение настольных боксов от OBO Bettermann впечатляет своими изысканными линиями, многообразием форм и практичностью.

Справочная информация: решения для оборудования рабочих мест, настольные боксы и гибкие каналы



Настольный бокс DB Варианты настольных боксов DB Монтаж настольных боксов DB	56
Вертикальный настольный бокс DBV Варианты настольных боксов DBV Монтаж настольных боксов DBV	64
Настольный бокс DBK Варианты настольных боксов DBK Монтаж настольных боксов DBK	70



Настольные боксы DB: практичность и элегантность

Справочная информация: решения для оборудования рабочих мест, настольные боксы



Мобильный настольный монтаж с помощью крепежных зажимов

Тонкий элегантный профиль из качественного алюминия и разнообразные варианты установки.

Разнообразные формы

Настольные боксы DB представлены в стандартном и специальном исполнении. Боксы устанавливаются непосредственно на рабочем столе, что обеспечивает быстрый доступ ко всем офисным коммуникациям, сосредоточенным в одном месте.

Стандартные конструкции

В ассортименте серии Вы найдете несколько вариантов готовых к подключению настольных боксов с сетевым кабелем, разработанных с учетом требований, предъявляемых к оборудованию рабочих мест.

Варианты обработки поверхности

Стандартные настольные боксы DB поставляются с анодированной серебристой поверхностью. При заказе большого количества возможно изготовление других видов анодированной поверхности.



Фиксированный настольный монтаж с крепежной опорой из нержавеющей стали

Индивидуальные варианты исполнения

При необходимости профиль настольного бокса можно укомплектовать согласно индивидуальным требованиям. Для этого предусмотрен широкий ассортимент компонентов и монтажных аксессуаров: розетки, телекоммуникационные и защитные модули, корпуса компьютерных розеток и разъемы. В таких случаях настольные боксы поставляются в необходимой комплектации, готовые к подключению и в комплекте с сетевым кабелем.

При выборе комплектации компоненты не следует заказывать отдельно.

Для заказа настольных боксов в необходимой Вам комплектации обратитесь, пожалуйста, к специалистам компании OBO Bettermann.



Фиксированный настольный монтаж



Фиксированный монтаж под столешницей



Варианты настольных боксов DB

Цвет корпуса (выберите нужный вариант)



Анодированная поверхность серебристого цвета (стандартное исполнение)

Анодированная поверхность других цветов (по запросу)

Вид крепления (выберите нужный вариант)



Крепежный зажим

Крепежная опора из нержавеющей стали

Комплект крепления для настольного монтажа



Мобильный монтаж без крепления

Комплект для крепления под столешницей

Выбор силового кабеля (выберите нужный вариант)

- 3 м (стандартное исполнение)
- 5 м
- длина по запросу

Выбор подключения силового кабеля (выберите нужный вариант)

- Кабель с угловым штекером CEE7/7 (для розеток с защитным контактом и стержнем заземления)
- Кабель со штекером Wieland GST18
- Кабель без штекера, с наконечниками жил
- Кабель с экспортным штекером (по запросу)



Монтаж настольных боксов DB



Подготовка крепежных зажимов
Крепежные зажимы расположить на краю стола и зафиксировать.



Демонтаж торцевой заглушки
Для подключения проводов и телекоммуникационных модулей необходимо снять торцевую заглушку.



Демонтаж крышки корпуса
Открыть крышку корпуса за торцевой заглушкой.



Подключение телекоммуникационных сетей
Телекоммуникационные разъемы устанавливаются с помощью обычного соединительного кабеля.



Монтаж крышки корпуса
После подключения всех сетей крышку корпуса необходимо установить на место и зафиксировать.



Подключение силового кабеля
Подключение настольного бокса к сети электропитания необходимо проверить на соответствие требованиям VDE. При этом не нужно снимать крышку корпуса.



Подготовка крепления настольного бокса
Крепежные элементы устанавливаются в профиль корпуса с боковой стороны. Дополнительно можно установить держатель для гибкого канала.



Фиксация крепления настольного бокса
Крепежные элементы необходимо зафиксировать болтами.



Монтаж настольного бокса с помощью крепежного зажима
Готовый настольный бокс можно установить на крепежные зажимы.



Монтаж торцевой заглушки

После завершения монтажных работ декоративная накладка устанавливается на место и защелкивается.



Крепление гибкого канала к настольному боксу

Весь силовой кабель можно подвести к настольному боксу с помощью гибкого канала и зафиксировать его в соответствующих держателях.



Монтаж настольного бокса с помощью крепежных зажимов

Настольный бокс, установленный с помощью крепежных зажимов.



Подготовка к монтажу крепежной опоры

Для монтажа крепежных опор в столешнице необходимо просверлить отверстия Ø 16 мм.



Монтаж крепежных опор

Крепежные опоры устанавливаются и фиксируются в отверстиях. Их можно использовать только в столешницах толщиной не более 50 мм.



Установка настольного бокса на крепежные опоры

Настольный бокс необходимо установить на крепежные опоры с боковой стороны. Для этого сначала нужно снять торцевые заглушки.



Монтаж настольного бокса на крепежных опорах

Настольный бокс, установленный на крепежных опорах.



Настольный монтаж комплекта для крепления

Для монтажа комплекта для крепления в столешнице необходимо просверлить отверстия Ø 10 мм.



Настольный монтаж комплекта для крепления

Крепежные элементы необходимо установить в монтажные отверстия. Крепежные болты (M4 x 40 мм), поставляемые в комплекте можно использовать для столешниц толщиной не более 32 мм.





Монтаж настольного бокса с помощью комплекта для крепления
Настольный бокс устанавливается на крепежный элемент с боковой стороны. Для этого сначала необходимо снять торцевую заглушку.



Настольный монтаж комплекта для крепления
После установки настольного бокса крепежные элементы необходимо прочно зафиксировать на столешнице.



Монтаж настольного бокса с помощью комплекта для крепления
Настольный бокс, установленный на столешнице с помощью комплекта для крепления.



Монтаж под столешницей с помощью комплекта для крепления
Крепежные элементы необходимо зафиксировать под столешницей с помощью шурупов, поставляющихся в комплекте.



Монтаж настольного бокса под столешницей с помощью комплекта для крепления
Настольный бокс необходимо установить на крепежные элементы с боковой стороны. Для этого сначала необходимо снять торцевые заглушки.



Монтаж настольного бокса под столешницей с помощью комплекта для крепления
Настольный бокс, установленный под столешницей с помощью комплекта для крепления.

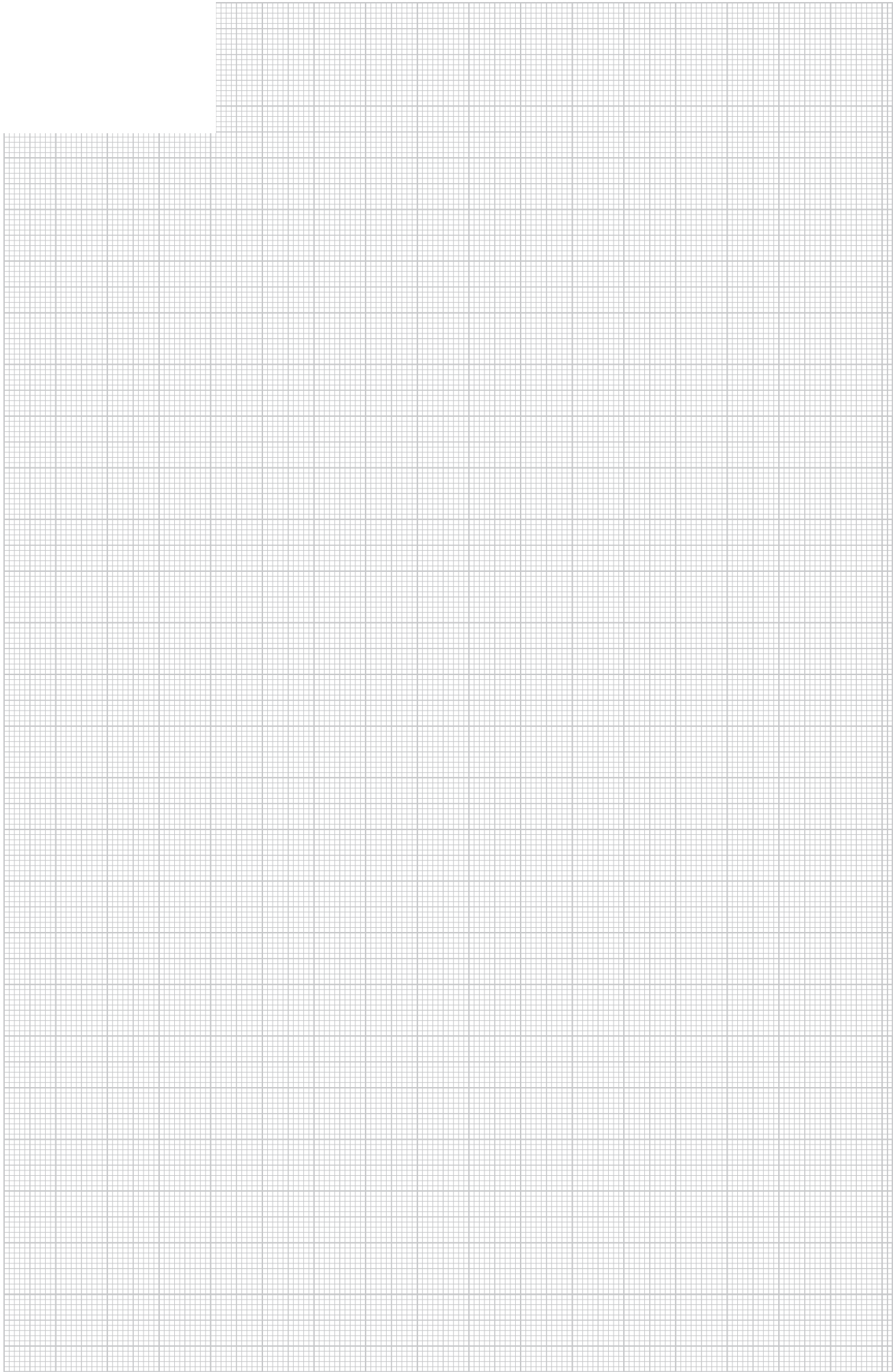

Гибкость и компактность. Вертикальный настольный бокс DBV



Настольный бокс DBV с анодированной поверхностью серебристого цвета

В условиях ограниченного пространства офисных помещений гораздо практичнее и безопаснее, если кабельные сети и розетки не видны на поверхности рабочего стола. С помощью вертикальных настольных боксов DBV Вы можете легко выполнить это условие, расположив все подключения под столешницей; но при необходимости их можно извлечь на поверхность.

Стандартные варианты исполнения

В ассортименте серии Вы найдете несколько вариантов вертикальных настольных боксов DBV с сетевым кабелем, изготовленных с учетом требований, предъявляемых в оборудованию рабочего места.

Варианты обработки поверхности

Стандартный настольный бокс DBV поставляется с анодированной серебристой поверхностью. По запросу могут поставляться следующие варианты:

- состаренная латунь
- хромированная поверхность
- анодированная поверхность черного цвета



Вертикальный бокс DBV



Варианты крышки

Стандартная крышка настольного бокса изготовлена из пластика и окрашена в серебристый цвет или под нержавеющую сталь. По запросу к заказу доступны следующие варианты:

- пластиковая крышка черного цвета с лакированной поверхностью
- крышка из хромированной стали
- крышка, окрашенная под состаренную латунь

Индивидуальные варианты исполнения

При необходимости вертикальный настольный бокс DBV может быть укомплектован согласно Вашим индивидуальным требованиям. Для этого предусмотрен широкий выбор монтажных аксессуаров, розеток, телекоммуникационных модулей и разъемов. В таких случаях настольный бокс поставляется уже укомплектованным, готовым к подключению и в комплекте с сетевым кабелем. При индивидуальной комплектации не следует заказывать компоненты отдельно. Для заказа настольного бокса в индивидуальной комплектации обратитесь, пожалуйста, к специалистам компании ОВО Bettermann. Подробную информацию Вы можете найти на нашем сайте www.obocom.ru



Варианты вертикальных настольных боксов DBV

Цвет корпуса (выберите нужный вариант)



Стандартное исполнение
 анодированная поверхность серебристого цвета



По запросу
 поверхность, окрашенная под состаренную латунь
 хромированная поверхность
 анодированная поверхность черного цвета

Цвет крышки



Стандартное исполнение
 пластик серебристого цвета
 нержавеющая сталь



По запросу
 пластик черного цвета
 хромированная сталь
 пластик, окрашенный под состаренную латунь
 лакированная поверхность

Выбор силового кабеля (выберите нужный вариант)

- 3 м (стандартное исполнение)
- 5 м
- длина по запросу

Выбор подключения силового кабеля (выберите нужный вариант)

- Кабель с угловым штекером CEE7/7 (для розеток с защитным контактом и стержнем заземления)
- Кабель со штекером Wieland GST18
- Кабель без штекера, с наконечниками жил
- Кабель с экспортным штекером (по запросу)



Необходимая комплектация и цепи тока (внесите, пожалуйста, в таблицу)

Тип	Количество	Дополнительная информация



Монтаж вертикального настольного бокса DBV



Подготовка настольного бокса к монтажу
Для монтажа настольного бокса в столешнице необходимо просверлить отверстие диаметром 102 мм. Пилу для просверливания отверстий можно заказать дополнительно. Вертикальные настольные боксы могут устанавливаться в столешницах толщиной не более 50 мм.



Установка настольного бокса
Настольный бокс без крепежного кольца установить в монтажное отверстие.



Крепление настольного бокса
Крепежное кольцо устанавливается на настольный бокс с нижней стороны и фиксируется.



Фиксация настольного бокса
Для надежного монтажа настольный бокс необходимо зафиксировать шурупами.



Установленный настольный бокс
Установленный настольный бокс в закрытом состоянии располагается заподлицо с поверхностью стола.



Эксплуатация вертикального настольного бокса DBV
Применение угловых штекеров позволяет легко располагать настольный бокс DBV под поверхностью стола. Прямые штекеры можно использовать только для настольных боксов, извлеченных на поверхность.



Вывод кабеля из вертикального настольного бокса DBV
Для вывода кабеля из настольного бокса, скрытого под столешницей, используется откидная крышка.

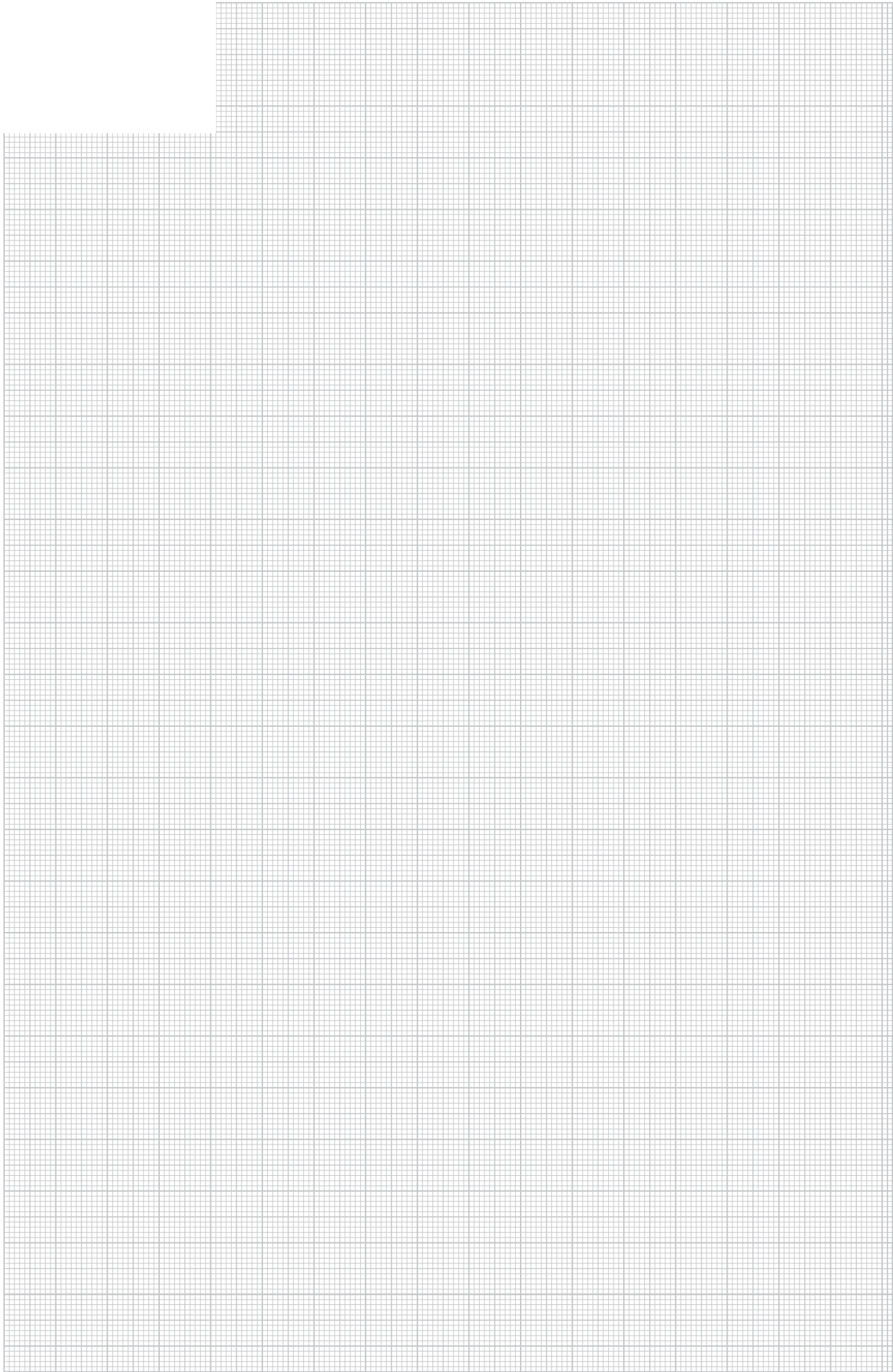

Практично и удобно. Настольный бокс DBK с крышкой



Фиксированный монтаж настольного бокса из нержавеющей стали с крышкой

Справочная информация: решения для оборудования рабочих мест, настольные боксы



Настольные боксы DBK находят широкое применение. Они позволяют подключать любое офисное и демонстрационное оборудование – ноутбук, проектор или компьютер. Для этого открыть крышку. Встроенная щеточная планка позволяет безопасно выводить кабель.

Ширина корпуса

Настольный бокс DBK поставляется в трех вариантах ширины. Монтажное пространство для электроустановочных изделий шириной:

- 150 мм
- 200 мм
- 300 мм

Варианты обработки поверхности

Стандартная поверхность настольного бокса DBK - сатирированная нержавеющая сталь. По запросу могут поставляться следующие варианты:

- лакированная поверхность черного цвета
- лакированная поверхность других цветов



Стандартные варианты исполнения

В ассортименте серии Вы найдете несколько вариантов укомплектованных и готовых к подключению настольных боксов DBK, разработанных с учетом требований, предъявляемых к оборудованию рабочего места. Сетевой кабель поставляется в комплекте.

Индивидуальная комплектация настольных боксов

При необходимости настольные боксы DBK могут укомплектовываться по индивидуальным требованиям. Для индивидуальной комплектации предусмотрен широкий ассортимент компонентов и монтажных аксессуаров: розетки, телекоммуникационные и защитные модули, мультимедийные разъемы и пр. В таких случаях настольные боксы поставляются уже собранными, готовыми к подключению и в комплекте с сетевым кабелем.

При выборе комплектации компоненты не следует заказывать отдельно.

Для заказа настольных боксов в необходимой Вам комплектации обратитесь, пожалуйста, к специалистам компании OBO Bettermann.



Монтаж настольных боксов DBK с крышкой



Подготовка к монтажу

Для установки настольного бокса необходимо прямоугольное монтажное отверстие в столешнице. Соответствующие размеры отверстия указаны в руководстве по монтажу.



Установка настольного бокса

Настольный бокс устанавливается сверху в монтажное отверстие.



Подготовка крепления

Крепежные планки настольного бокса необходимо согнуть над фиксатором бокса.



Крепление настольного бокса

Прикрепить настольный бокс к столешнице с помощью четырех шурупов. При этом шурупы следует закручивать рядом с фиксатором.



Подключение телекоммуникационных модулей

Телекоммуникационные модули устанавливаются с помощью стандартного кабеля. Крепление настольного бокса с помощью болтов не требуется.



Регулирование крышки

Крепление крышки можно отрегулировать с помощью двух болтов, расположенных на нижней стороне бокса.



Готовый монтаж

Установленный бокс в закрытом состоянии располагается на одном уровне с поверхностью стола.



Эксплуатация настольного бокса DBK

Настольный бокс DBK может легко закрываться с подключенными штекерами.



Вывод кабеля из настольного бокса DBK

Из закрытого настольного бокса кабель выводится через щеточную планку.





В условиях ограниченного пространства современных офисных помещений актуальным является вопрос о гибком оборудовании рабочих мест. В таких случаях оптимальным решением является система IAS® от OBO Bettermann.

Справочная информация: решения для оборудования рабочих мест, система IAS®



Автономность рабочих мест с помощью системы IAS	76
Экономичная комплектация системы IAS	78
Универсальный блок подключения для управления системой	79
Практичность и комфорт, продуманные до мелочей	80

Автономность рабочих мест с помощью системы IAS®

Справочная информация: решения для оборудования рабочих мест, система IAS



ОВО Bettermann предлагает интеллектуальные решения для оборудования рабочих мест, обеспечивающих их оптимальное функционирование.

При этом необходимость в фиксированных установках сводится к минимуму, что делает монтаж особенно экономичным. Система IAS объединяет такие инженерные коммуникации здания, как освещение, вентиляция и отопление, в одной точке и гарантирует их бесперебойную автономную работу.



Экономичная комплектация системы IAS. Гибкость и простота переустановки

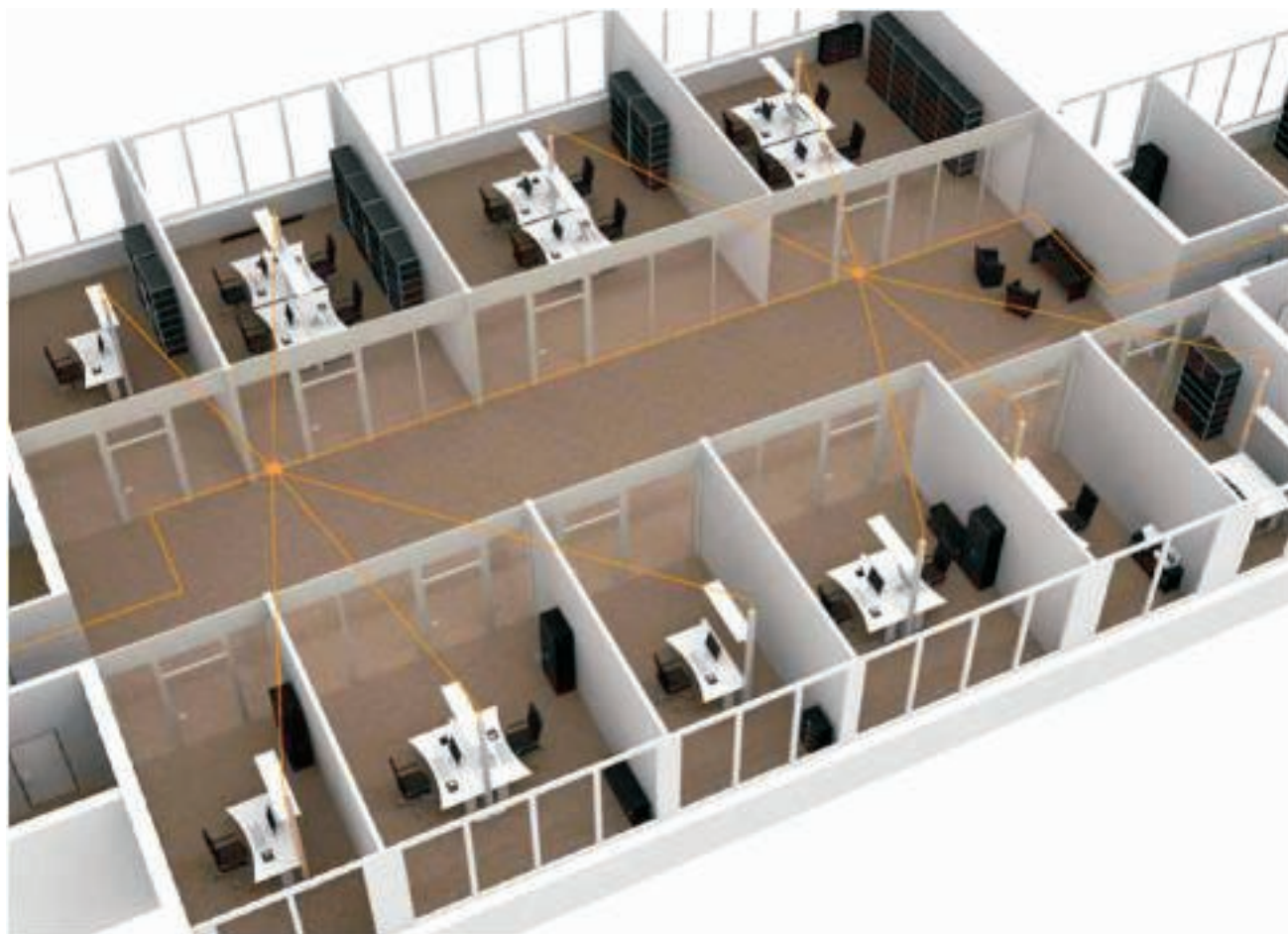

Офисное здание с отдельными кабинетами

Минимум инженерных сетей

В настоящее время к оборудованию офисных и административных зданий предъявляются высокие требования. Особые сложности вызывает организация индивидуальных рабочих мест. Так как часто возникает необходимость в изменениях, эту возможность требуется предусмотреть уже на этапе проектирования.

Гибкость и практичность

С помощью IAS без особых затрат можно организовать рабочее пространство в больших и компактных офисах. Так как количество фиксированных установок сведено к минимуму, любые изменения легко осуществляются непосредственно на рабочем месте.

Универсальный блок подключения для управления системой



Офис с открытым пространством формата Open Space

При организации рабочего пространства с помощью системы IAS применяются универсальные блоки подключения. С их помощью наличие фиксированных установок в здании сводится к минимуму, а модули IAS обеспечивают необходимую гибкость. При необходимости в систему можно легко внести любые изменения без дополнительных затрат. Диапазон действия универсальных блоков неограничен. Установив несколько блоков можно организовать единое рабочее пространство на нескольких этажах.



Практичность и комфорт, продуманные до мелочей

Компоненты системы

1	Освещение и вентиляция (дополнительно)
2	Профиль с регулируемой высотой
3	Дополнительная визуальная защита
4	Корпус с регулируемой высотой, 2 варианта ширины (160, 180 мм)



Справочная информация: решения для оборудования рабочих мест, система IAS

Практичность и комфорт, продуманные до мелочей



Гибкость

Каждое рабочее место обслуживает множество систем - компьютеры, телефоны, принтеры, факсы, устройства освещения и кондиционирования. К оборудованию рабочего места предъявляются индивидуальные требования, зависящие от рода деятельности и потребностей работающего за ним специалиста. Система IAS позволяет выполнить все необходимые требования и максимально комфортно и безопасно организовать любое рабочее пространство.

Универсальность

Модуль IAS имеет компактную форму и может устанавливаться в любом месте. Розетки располагаются в любом месте корпуса модуля. В нем же находятся аккумуляторы, блоки питания и сетевые элементы. Система позволяет аккуратно разместить все коммуникации и кабель в одном универсальном пространстве.

Индивидуальность

При необходимости с помощью модульного профиля на поверхность рабочего стола можно вывести кабель и розетки. Профиль обеспечивает безопасность и идеально вписывается в общий дизайн пространства. Индивидуальные полки и декоративные профили являются элегантным дополнением системы.

По желанию для системы можно выбрать любой цвет из каталога RAL.



Благодаря прочной конструкции и простому обращению блоки питания незаменимы там, где подводятся ток и сжатый воздух. Блоки питания могут свешиваться с потолка на цепи и подводиться всегда к требуемому месту. За счет концентрации источников энергии непосредственно на рабочем месте больше не требуются мешающие удлинители и шланги. Таким образом, опасность несчастного случая сводится к минимуму, а органи-

зация рабочего места становится гораздо рациональнее.



Блоки питания VH и VHF	84
Монтаж блоков питания VH и VHF	85



Блоки питания VH и VHF



Практичность и безопасность.

Блоки для подачи электропитания и сжатого воздуха

Электропитание рабочих мест в производственных помещениях - зачастую непростая задача. Электроснабжение и сжатый воздух, поступающие из центрального пункта снабжения, подводятся к индивидуальным рабочим местам и должны часто заново там устанавливаться. Такой кабель можно легко не заметить, соответственно растет опасность несчастного случая. Небрежно подведенные шланги сжатого воздуха или удлинители, помимо опасности споткнуться при быстром передвижении между рабочими местами, представляют собой препятствие для транспорта.

Компания OBO Bettermann предлагает оптимальное решение: блоки питания VH и VHF позволяют экономить пространство, оставляя провода и шланги в прошлом. Способ решения этих задач настолько очевиден, что его воплощение не должно заставлять себя ждать. Компактные распределители, кубической формы, благодаря узловой цепи, которая крепится к потолку, могут свободно размещаться в помещении. Таким образом блоки питания от OBO обеспечивают надежную и рациональную работу на каждом рабочем месте.

Блок питания VH

Блок питания VH находит свое применение в стандартном рабочем пространстве, например, на производстве или на автопредприятии.

В пустой блок можно установить от 4 до 8 электроустановочных изделий, но при необходимости возможна поставка укомплектованных изделий с сетевым кабелем.

Блок питания VHF

В некоторых помещениях, например, в пекарнях, фабриках-кухнях или лабораториях должны учитываться специальные требования при подводе энергии. В таких случаях идеально подходит блок VHF. Он является оптимальным решением для влажных и сырых помещений с классом защиты до IP44.

Подходящий аксессуар для каждого случая.

Большой выбор аксессуаров делает блоки питания VH и VHF пригодными для всех случаев жизни. В них возможен монтаж устройств серии Modul 45, розеток с системой крепления 38 x 38 мм, штекерных разъемов СЕЕ, устройств защиты и других компонентов. Это делает применение блоков универсальным. Ток, сжатый воздух, телекоммуникационные сети и другие системы можно подобрать индивиду-

дуально для каждого конкретного случая.



Монтаж блоков питания VH и VHF



Подвес на цепи

Подвес на цепи - это фиксированная установка, не требующая дополнительных резервов провода. Цель укоротить до необходимой длины и закрепить с помощью петли в верхней части корпуса.

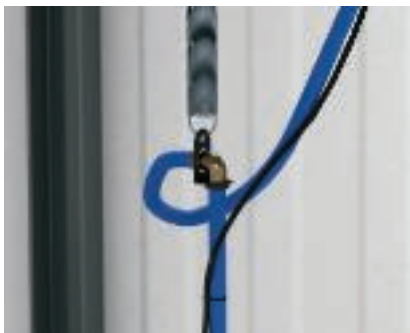

Установка с помощью пружины

При дополнительной установке пружины растяжения обратить внимание на гибкую подводку провода. Пружина растяжения используется для блоков питания VH со сжатым воздухом и вставляется непосредственно в рамки крепления.



Подвод сжатого воздуха

Разъем для подключения сжатого воздуха разработан для пневматических рукавов 13 x 3,5 мм. Разъем для подключения сжатого воздуха фиксируется скобой



Кабельный ввод

Ввод кабеля выполняется через заранее подготовленные отверстия в крышке. Разгрузка натяжения гарантируется интегрированными в корпус кабельными клеммами.



Монтаж устройств серии Modul 45 в блоке VH

Розетку IP45 вставить в соответствующую рамку и защелкнуть. После подключения проводов установить на корпус крышку и зафиксировать 2 винтами.



Монтаж устройств в блок VH с помощью суппорта EKR

Розетка устанавливается в суппорт, а затем в корпус блока. Суппорт крепится с помощью центральной пластины.



Монтаж устройств в блоки VH / VHF - подвес

Монтажные устройства для крепежной системы 38 x 38 мм крепятся любыми болтами в соответствующем суппорте. После подключения суппорт необходимо установить в блок и зафиксировать болтами.



Монтаж розеток CEE в блоки VH / VHF

Монтаж розетки CEE осуществляется в соответствующем суппорте. Суппорт с розеткой фиксируется в блоке с помощью четырех болтов.



Монтаж розеток IP44 в блок VHF

Розетку IP44 необходимо установить в соответствующий суппорт и защелкнуть. После подключения суппорт устанавливается в блок и фиксируется болтами.





Монтаж защитных устройств в блок VHF
Сначала суппорт необходимо установить в крышку блока с помощью клеммной колодки PE или N и PE. Для этого крышку нужно снять с крепежных пазов.







Монтаж защитных устройств в блок VHF
Затем суппорт с защитным устройством устанавливается в основание блока. После этого можно монтировать и подключать блок.

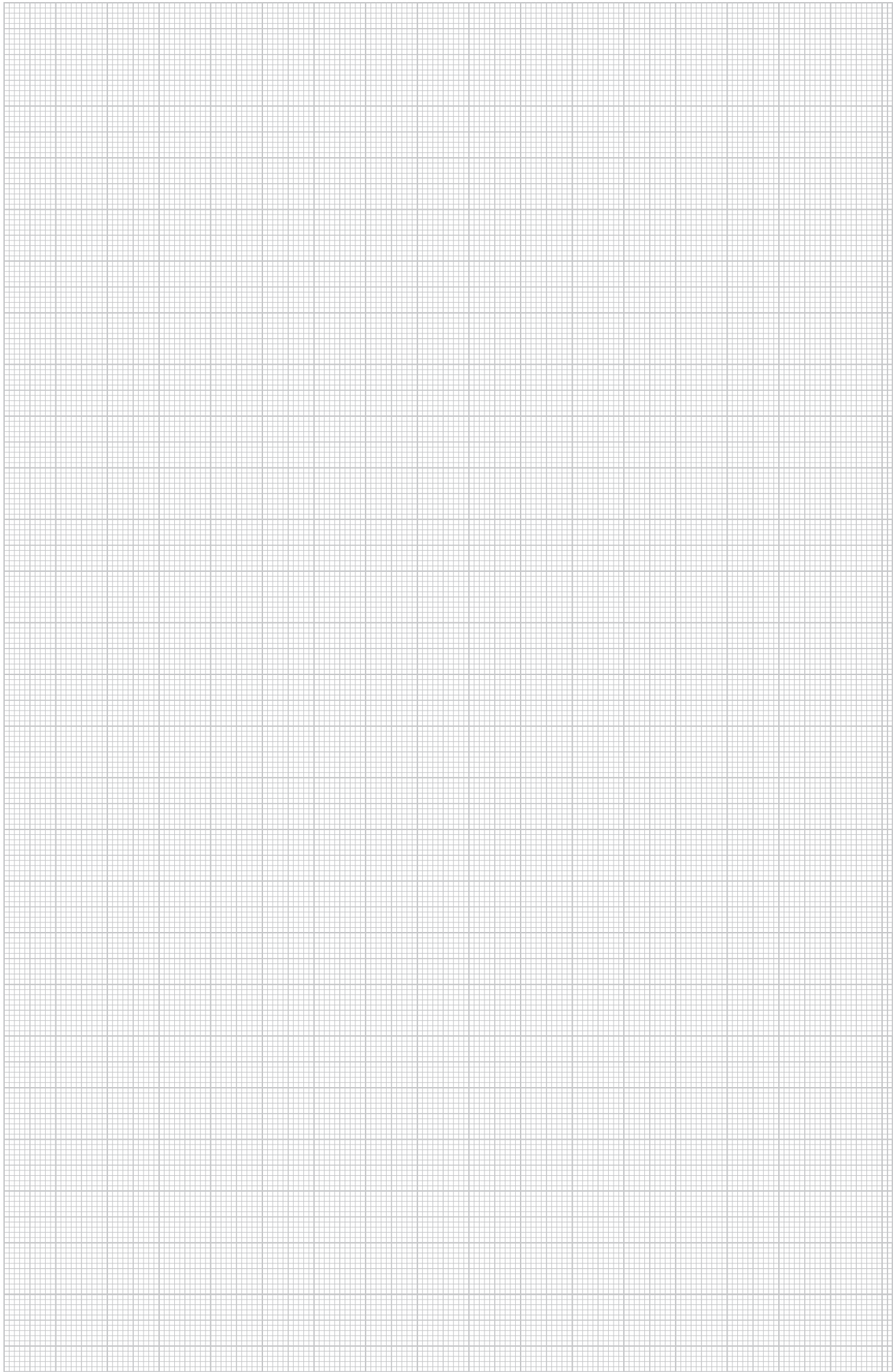

Монтаж защитных устройств в блок VHF
После того, как блок будет установлен, на нем необходимо закрепить прозрачную крышку с помощью четырех болтов. Затем на укомплектованный корпус устанавливается крышка.





Знаки технического контроля

	STOWARZYSZENIE ELEKTRYKÓW POLSKICH, Польша
	КЕМА-КЕУР, Нидерланды
	Австрийский Союз Электротехники, Австрия
	Зарег. объединение Союз электротехники, электроники и информационной техники, Германия



Расшифровка пиктограмм



Поверхности

 FS	Конвейерное цинкование
 EL	элоксированный





Знак соответствия

	Communautés Européennes, подтверждение соответствия директивам ЕС
---	---

Знак качества

	не содержит галогенов, хлора, фтора и брома
	устойчивый в воздействию УФ







Специальные обозначения

	диаметр 60 мм
	диаметр 68 мм
	устройство защиты согласно DIN EN 61643-11 или IEC 61643-11
	переход между зонами молниезащиты 2 и 3
	акустическая сигнализация

Материалы / металл

	алюминий
	нержавеющая сталь 1.4301
	сталь







Материалы / пластик

	полиамид
	поликарбонат
	полиэтилен
	полипропилен
	полистирол
	поливинилхлорид





Серия розеток Modul 45®

	Розетка с защитным контактом	Угол установки 0° Угол установки 33°	92
	Розетка с заземляющим стержнем	Угол установки 0° Угол установки 33°	93
	Розетка с заземляющим стержнем, с кодом	Угол установки 0° Угол установки 33° Кодировочный ключ	94
	Розетка, швейцарский стандарт	Угол установки 0°	95
	Розетка, датский стандарт	Угол установки 0°	95
	Розетка, британский стандарт	Угол установки 0°	96
	Аксессуары	Фиксатор для разгрузки кабеля от натяжения Модуль защиты от перенапряжения	96

Розетки серии Modul 45®



Розетка 0° с защитным контактом, одинарная

Тип	Цвет	Уп.	Вес	Арт.-№
SKS-D0 RW1	белоснежный	20	3,8	6117 00 1
SKS-D0 ROR1	оранжевый	20	3,8	6117 00 3
SKS-D0 MZGN1	зеленый	20	3,8	6117 00 5
SKS-D0 SRO1	красный	20	3,8	6117 00 7
SKS-D0 SWGR1	черный	20	3,8	6117 00 8
SKS-D0 AL1	серебристый	20	3,8	6117 00 9

PC поликарбонат

€/шт.

Розетка с защитным контактом, одинарная 0°, с повышенной защитой от прикосновений, со штекерными зажимами, 2-полюсная, 16 А, 250 V~, с соединительными клеммами согласно IEC 60884-1.

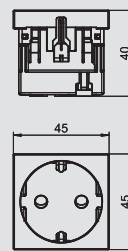

Розетка 0° с защитным контактом, двойная

Тип	Цвет	Уп.	Вес	Арт.-№
SKS-D0 RW2	белоснежный	10	7,5	6117 01 2
SKS-D0 ROR2	оранжевый	10	7,5	6117 01 4
SKS-D0 MZGN2	зеленый	10	7,5	6117 01 6
SKS-D0 SRO2	красный	10	7,5	6117 01 8
SKS-D0 SWGR2	черный	10	7,5	6117 01 9
SKS-D0 AL2	серебристый	10	7,5	6117 02 0

PC поликарбонат

€/шт.

Розетка с защитным контактом, двойная 0°, с повышенной защитой от прикосновений, со штекерными зажимами, 2-полюсная, 16 А, 250 V~, с соединительными клеммами согласно IEC 60884-1.

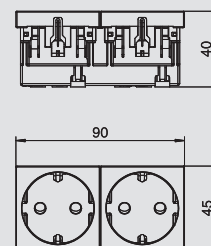

Розетка 0° с защитным контактом, тройная

Тип	Цвет	Уп.	Вес	Арт.-№
SKS-D0 RW3	белоснежный	4	10,3	6117 02 3
SKS-D0 ROR3	оранжевый	4	10,3	6117 02 5
SKS-D0 MZGN3	зеленый	4	10,3	6117 02 7
SKS-D0 SRO3	красный	4	10,3	6117 02 9
SKS-D0 SWGR3	черный	4	10,3	6117 03 0
SKS-D0 AL3	серебристый	4	10,3	6117 03 1

PC поликарбонат

€/шт.

Розетка с защитным контактом, тройная 0°, с повышенной защитой от прикосновений, со штекерными зажимами, 2-полюсная, 16 А, 250 V~, с соединительными клеммами согласно IEC 60884-1.

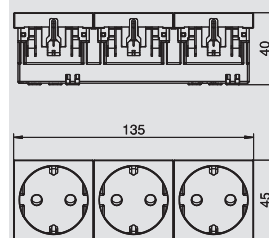

Розетка 33° с защитным контактом, одинарная

Тип	Цвет	Уп.	Вес	Арт.-№
SKS-D3 RW1	белоснежный	20	3,8	6117 04 1
SKS-D3 ROR1	оранжевый	20	3,8	6117 04 3
SKS-D3 MZGN1	зеленый	20	3,8	6117 04 5
SKS-D3 SRO1	красный	20	3,8	6117 04 7
SKS-D3 SWGR1	черный	20	3,8	6117 04 8
SKS-D3 AL1	серебристый	20	3,8	6117 04 9

PC поликарбонат

€/шт.

Розетка с защитным контактом, одинарная 33°, с повышенной защитой от прикосновений, со штекерными зажимами, 2-полюсная, 16 А, 250 V~, с соединительными клеммами согласно IEC 60884-1.

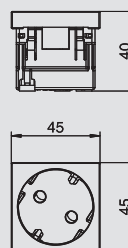

Розетка 33° с защитным контактом, двойная

Тип	Цвет	Уп.	Вес	Арт.-№
SKS-D3 RW2	белоснежный	10	7,5	6117 05 2
SKS-D3 ROR2	оранжевый	10	7,5	6117 05 4
SKS-D3 MZGN2	зеленый	10	7,5	6117 05 6
SKS-D3 SRO2	красный	10	7,5	6117 05 8
SKS-D3 SWGR2	черный	10	7,5	6117 05 9
SKS-D3 AL2	серебристый	10	7,5	6117 06 0

PC поликарбонат

€/шт.

Розетка с защитным контактом, двойная 33°, с повышенной защитой от прикосновений, со штекерными зажимами, 2-полюсная, 16 А, 250 V~, с соединительными клеммами согласно IEC 60884-1.

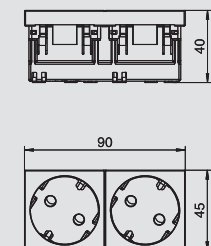

Розетка 33° с защитным контактом, тройная

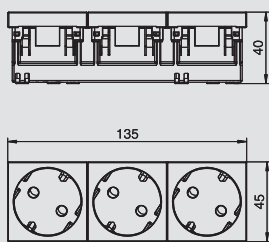

Тип	Цвет	Уп.	Вес	Арт.-№
SKS-D3 RW3	белоснежный	4	10,3	6117 06 3
SKS-D3 ROR3	оранжевый	4	10,3	6117 06 5
SKS-D3 MZGN3	зеленый	4	10,3	6117 06 7
SKS-D3 SRO3	красный	4	10,3	6117 06 9
SKS-D3 SWGR3	черный	4	10,3	6117 07 0
SKS-D3 AL3	серебристый	4	10,3	6117 07 1



PC поликарбонат

€/шт.

Розетка с защитным контактом, тройная 33°, с повышенной защитой от прикосновений, со штекерными зажимами, 2-полюсная, 16 А, 250 В~, с соединительными клеммами согласно IEC 60884-1.

Розетка 0° с заземляющим стержнем, одинарная

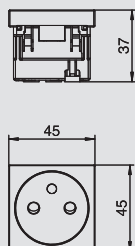

Тип	Цвет	Уп.	Вес	Арт.-№
SKS-F0 RW1	белоснежный	20	3,8	6117 10 2
SKS-F0 ROR1	оранжевый	20	3,8	6117 10 4
SKS-F0 MZGN1	зеленый	20	3,8	6117 10 6
SKS-F0 SRO1	красный	20	3,8	6117 10 8
SKS-F0 SWGR1	черный	20	3,8	6117 10 9
SKS-F0 AL1	серебристый	20	3,8	6117 11 0



PC поликарбонат

€/шт.

Розетка с заземляющим стержнем, одинарная 0°, с повышенной защитой от прикосновений, со штекерными зажимами, 2-полюсная 16 А, 250 В~, с соединительными клеммами согласно IEC 60884-1.

Розетка 0° с заземляющим стержнем, двойная

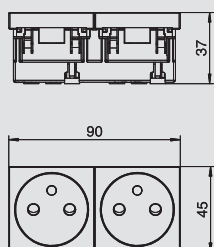

Тип	Цвет	Уп.	Вес	Арт.-№
SKS-F0 RW2	белоснежный	10	7,5	6117 11 1
SKS-F0 ROR2	оранжевый	10	7,5	6117 11 3
SKS-F0 MZGN2	зеленый	10	7,5	6117 11 5
SKS-F0 SRO2	красный	10	7,5	6117 11 7
SKS-F0 SWGR2	черный	10	7,5	6117 11 8
SKS-F0 AL2	серебристый	10	7,5	6117 11 9



PC поликарбонат

€/шт.

Розетка с заземляющим стержнем, двойная 0°, с повышенной защитой от прикосновений, со штекерными зажимами, 2-полюсная 16 А, 250 В~, с соединительными клеммами согласно IEC 60884-1.

Розетка 0° с заземляющим стержнем, тройная

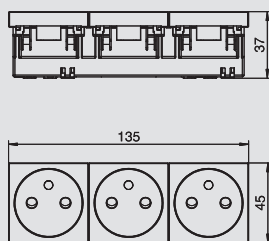

Тип	Цвет	Уп.	Вес	Арт.-№
SKS-F0 RW3	белоснежный	4	12,000	6117 12 3
SKS-F0 ROR3	оранжевый	4	12,000	6117 12 5
SKS-F0 MZGN3	зеленый	4	12,000	6117 12 7
SKS-F0 SRO3	красный	4	12,000	6117 12 9
SKS-F0 SWGR3	черный	4	12,000	6117 13 0
SKS-F0 AL3	серебристый	4	12,000	6117 13 1



PC поликарбонат

€/шт.

Розетка с заземляющим стержнем, тройная 0°, с повышенной защитой от прикосновений, со штекерными зажимами, 2-полюсная 16 А, 250 В~, с соединительными клеммами согласно IEC 60884-1.

Розетка 33° с заземляющим стержнем, одинарная

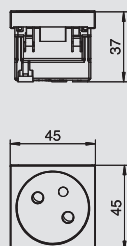

Тип	Цвет	Уп.	Вес	Арт.-№
SKS-F3 RW1	белоснежный	20	3,8	6117 14 0
SKS-F3 ROR1	оранжевый	20	3,8	6117 14 2
SKS-F3 MZGN1	зеленый	20	3,8	6117 14 4
SKS-F3 SRO1	красный	20	3,8	6117 14 6
SKS-F3 SWGR1	черный	20	3,8	6117 14 7
SKS-F3 AL1	серебристый	20	3,8	6117 14 8



PC поликарбонат

€/шт.

Розетка с заземляющим стержнем, одинарная 33°, с повышенной защитой от прикосновений, со штекерными зажимами, 2-полюсная 16 А, 250 В~, с соединительными клеммами согласно IEC 60884-1.

Розетки серии Modul 45®

Розетка 33° с заземляющим стержнем, двойная



Тип	Цвет	Уп.	Вес	Арт.-№
SKS-F3 RW2	белоснежный	10	7,5	6117 15 1
SKS-F3 ROR2	оранжевый	10	7,5	6117 15 3
SKS-F3 MZGN2	зеленый	10	7,5	6117 15 5
SKS-F3 SRO2	красный	10	7,5	6117 15 7
SKS-F3 SWGR2	черный	10	7,5	6117 15 8
SKS-F3 AL2	серебристый	10	7,5	6117 15 9

PC поликарбонат

€/шт.

Розетка с заземляющим стержнем, двойная 33°, с повышенной защитой от прикосновений, со штекерными зажимами, 2-полюсная 16 А, 250 В~, с соединительными клеммами согласно IEC 60884-1.

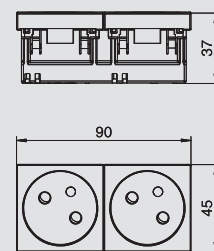

Розетка 33° с заземляющим стержнем, тройная



Тип	Цвет	Уп.	Вес	Арт.-№
SKS-F3 RW3	белоснежный	4	10,3	6117 16 2
SKS-F3 ROR3	оранжевый	4	10,3	6117 16 4
SKS-F3 MZGN3	зеленый	4	10,3	6117 16 6
SKS-F3 SRO3	красный	4	10,3	6117 16 8
SKS-F3 SWGR3	черный	4	10,3	6117 16 9
SKS-F3 AL3	серебристый	4	10,3	6117 17 0

PC поликарбонат

€/шт.

Розетка с заземляющим стержнем, тройная 33°, с повышенной защитой от прикосновений, со штекерными зажимами, 2-полюсная 16 А, 250 В~, с соединительными клеммами согласно IEC 60884-1.

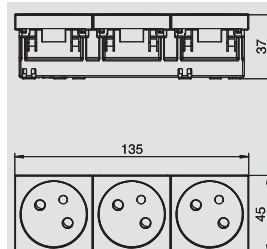

Розетка 0° с заземляющим стержнем, одинарная, с кодом



Тип	Цвет	Уп.	Вес	Арт.-№
SKS-FC0 SRO1	красный	20	3,8	6106 67 7

PC поликарбонат

€/шт.

Розетка с заземляющим стержнем, одинарная 0°, с кодом, с повышенной защитой от прикосновений, со штекерными клеммами, 2-полюсная, 16 А, 250 В~, с соединительными клеммами согласно IEC 60884-1.

Розетка может использоваться только в комбинации с кодировочным ключом CST-SKS.

Кодировочный ключ не входит в комплект поставки, его следует заказать отдельно.

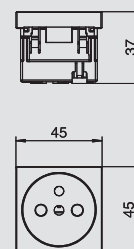

Розетка 0° с заземляющим стержнем, двойная, с кодом



Тип	Цвет	Уп.	Вес	Арт.-№
SKS-FC0 SRO2	красный	10	7,5	6106 68 7

PC поликарбонат

€/шт.

Розетка с заземляющим стержнем, двойная 0°, с кодом, с повышенной защитой от прикосновений, со штекерными клеммами, 2-полюсная, 16 А, 250 В~, с соединительными клеммами согласно IEC 60884-1.

Розетка может использоваться только в комбинации с кодировочным ключом CST-SKS.

Кодировочный ключ не входит в комплект поставки, его следует заказать отдельно.

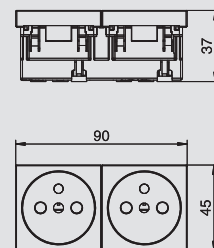

Розетка 0° с заземляющим стержнем, тройная, с кодом



Тип	Цвет	Уп.	Вес	Арт.-№
SKS-FC0 SRO3	красный	4	10,3	6106 69 7

PC поликарбонат

€/шт.

Розетка с заземляющим стержнем, тройная 0°, с кодом, с повышенной защитой от прикосновений, со штекерными клеммами, 2-полюсная, 16 А, 250 В~, с соединительными клеммами согласно IEC 60884-1.

Розетка может использоваться только в комбинации с кодировочным ключом CST-SKS.

Кодировочный ключ не входит в комплект поставки, его следует заказать отдельно.

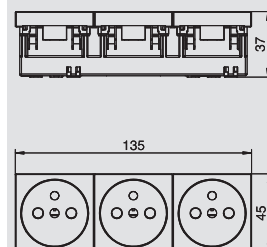

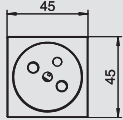
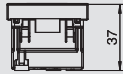

Розетка 33° с заземляющим стержнем, одинарная, с кодом

Тип	Цвет	Уп.	Вес	Арт.-№
SKS-FC3 SRO1	красный	20	3,8	6106 70 7

PC поликарбонат €/шт.

Розетка с заземляющим стержнем, одинарная 33°, с кодом, с повышенной защитой прикосновений, со штекерными клеммами, 2-полюсная, 16 А, 250 V~, с соединительными клеммами согласно IEC 60884-1.

Розетка может использоваться только в комбинации с кодировочным ключом CST-SKS. Кодировочный ключ не входит в комплект поставки, его следует заказать отдельно.

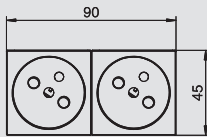

Розетка 33° с заземляющим стержнем, двойная, с кодом

Тип	Цвет	Уп.	Вес	Арт.-№
SKS-FC3 SRO2	красный	10	7,5	6106 71 7

PC поликарбонат €/шт.

Розетка с заземляющим стержнем, двойная 33°, с кодом, с повышенной защитой прикосновений, со штекерными клеммами, 2-полюсная, 16 А, 250 V~, с соединительными клеммами согласно IEC 60884-1.

Розетка может использоваться только в комбинации с кодировочным ключом CST-SKS. Кодировочный ключ не входит в комплект поставки, его следует заказать отдельно.

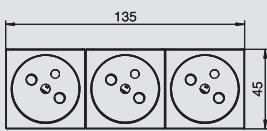
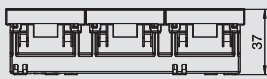

Розетка 33° с заземляющим стержнем, тройная, с кодом

Тип	Цвет	Уп.	Вес	Арт.-№
SKS-FC3 SRO3	красный	4	10,3	6106 72 7

PC поликарбонат €/шт.

Розетка с заземляющим стержнем, тройная 33°, с кодом, с повышенной защитой прикосновений, со штекерными клеммами, 2-полюсная, 16 А, 250 V~, с соединительными клеммами согласно IEC 60884-1.

Розетка может использоваться только в комбинации с кодировочным ключом CST-SKS. Кодировочный ключ не входит в комплект поставки, его следует заказать отдельно.

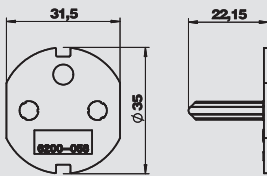

Кодировочный ключ

Тип	Цвет	Уп.	Вес	Арт.-№
CST-SKS	черный	10	1,2	6106 73 5

PC поликарбонат €/шт.

Кодировочный ключ для розетки с заземляющим стержнем, с кодом.

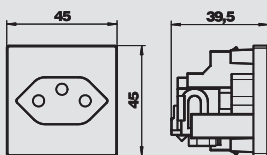

Розетка 0° одинарная, швейцарский стандарт

Тип	Цвет	Уп.	Вес	Арт.-№
SKS-CHO RW1	белоснежный	1	3,4	6117 20 0

PC поликарбонат €/шт.

Одинарная розетка 0°, швейцарский стандарт (SEV), со штекерными зажимами, 2-полюсная, 16 А, 250 V~, тип 13, с соединительными клеммами согласно IEC 60884-1.

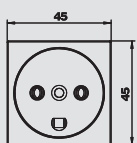
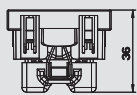

Розетка 0° одинарная, датский стандарт

Тип	Цвет	Уп.	Вес	Арт.-№
SKS-DK0 RW1	белоснежный	20	3,05	6117 20 2

PC поликарбонат €/шт.

Одинарная розетка 0°, датский стандарт, с повышенной защитой от прикосновения, с резьбовыми клеммами, 2-полюсная, 16 А, 250 V~, с соединительными клеммами согласно IEC 60884-1.



Розетки серии Modul 45®



Розетка 0° одинарная, датский стандарт, с кодом EDV

Тип	Цвет	Уп.	Вес	Арт.-№
		Шт.	кг/100 шт.	
SKS-DKE0 RW1	белоснежный	20	3,05	6117 20 3

PC поликарбонат

€/шт.

Одинарная розетка 0°, датский стандарт, с кодом для телекоммуникационных сетей EDV, с резьбовыми клеммами, 2-полюсная, 16A250V~, с соединительными клеммами согласно IEC 60884-1.

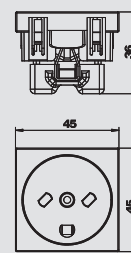

Розетка 0° одинарная, британский стандарт



Тип	Цвет	Уп.	Вес	Арт.-№
		Шт.	кг/100 шт.	
SKS-BSL0 RW1	белоснежный	10	3,81	6117 20 6

€/шт.

Одинарная розетка 0°, британский стандарт, с повышенной защитой от прикосновения, с винтовыми зажимами, 2-полюсная, 13 А, 250 V~.

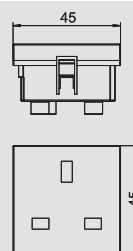

Розетка 0° одинарная, британский стандарт, с выключателем



Тип	Цвет	Уп.	Вес	Арт.-№
		Шт.	кг/100 шт.	
SKS-BSSL0 RW1.5	белоснежный	10	5,5	6117 20 7

€/шт.

Одинарная розетка 0° с клавишным выключателем, британский стандарт, с повышенной защитой от прикосновения, с винтовыми зажимами, 2-полюсная, 13 А, 250 V~.

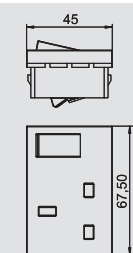

Фиксатор для разгрузки кабеля от натяжения



Тип	Цвет	Уп.	Вес	Арт.-№
		Шт.	кг/100 шт.	
ZL-SKS	кремовый	10	0,47	6117 20 5

€/шт.

Фиксатор для разгрузки кабеля от натяжения, применяется для розеток 0° с заземляющим стержнем и розеток Modul 45connect, устанавливается с боковой стороны. Для крепления 3-жильных проводов максимум Ø 10 мм.

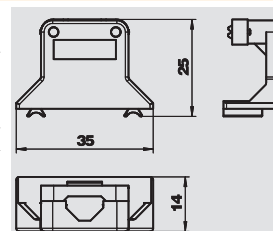

Модуль защиты от перенапряжений



Тип	Сигнализация на приборе	Исполнение	Уп.	Вес	Арт.-№
			Шт.	кг/100 шт.	
ÜSM-A	акустический	акустический функциональный индикатор	1	1,5	5092 45 1

€/шт.

Модуль защиты от перенапряжений, тип 3 (класс D) согласно DIN EN 61643-11 (VDE 0675 часть 6-11), высокочувствительное устройство для защиты сетей 230/400VB. Применяется в комбинации с розетками с защитным контактом.

- с акустической сигнализацией о неполадках
- компактный размер
- Y-образная схема подключения

Универсальное применение для всех установочных систем.

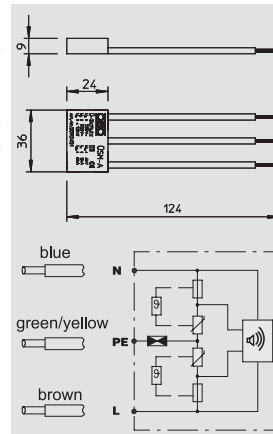

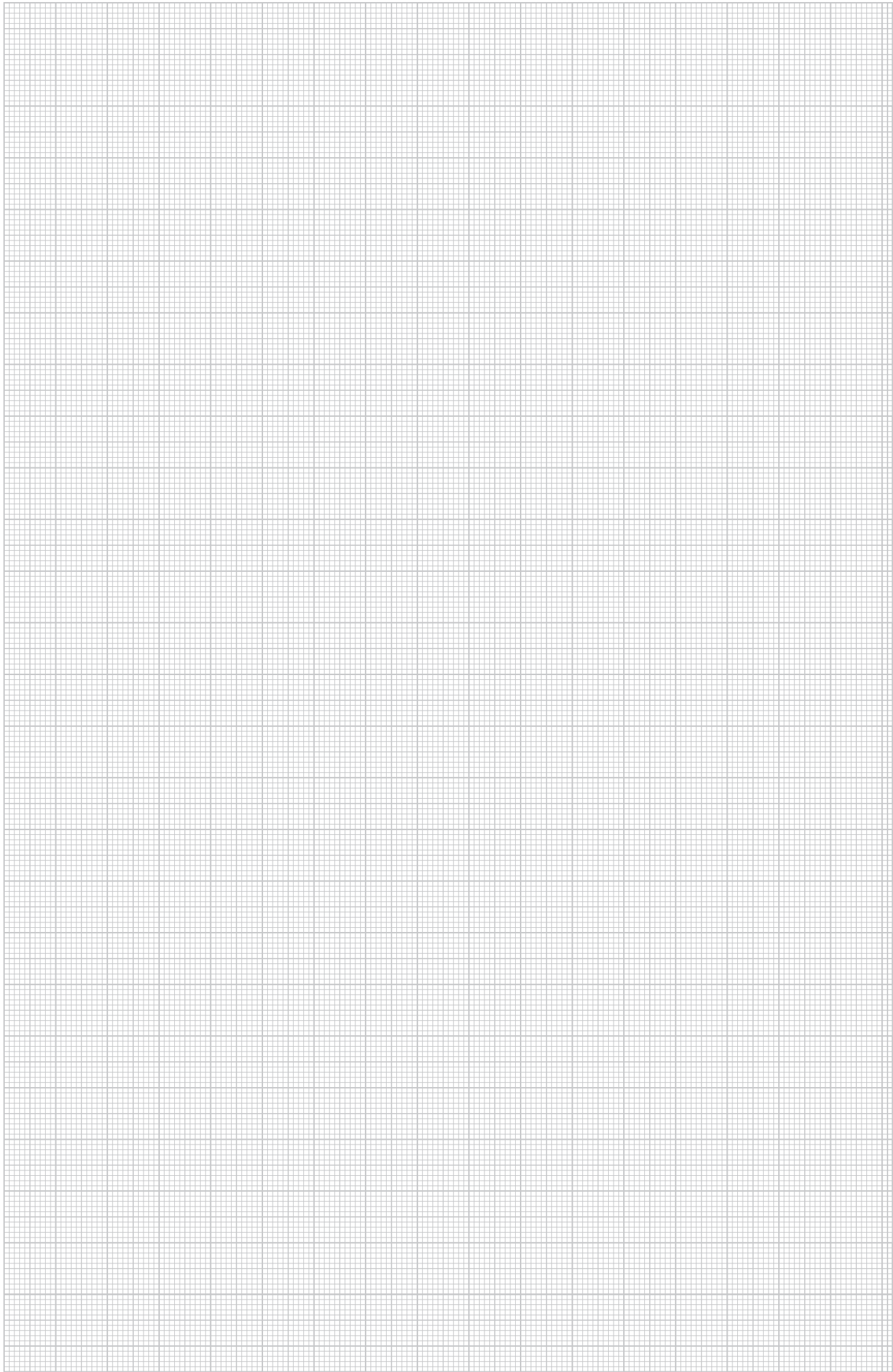



Серия Modul 45connect®, розетки и монтажные аксессуары

	Розетка с защитным контактом	Угол установки 33°	100
	Розетка с заземляющим стержнем	Угол установки 33°	100
	Адаптер	Штекерный адаптер, прямой Гнездовой адаптер, прямой Штекерный адаптер, U-образный	100
	Соединительный адаптер	Соединитель для розеток GST18, штекер-гнездо	101
	Аксессуары для розеток	Фиксатор для разгрузки от натяжения Модуль защиты от перенапряжений	101
	Укомплектованные модули	4 розетки 33° с защитным контактом	102
	Монтажные аксессуары	Штекерный адаптер 3-полюсный Гнездовой адаптер 3-полюсный Распределительный блок 3-полюсный Штекерный адаптер 5-полюсный Гнездовой адаптер 5-полюсный	207
	Соединительный кабель	Со штекерным адаптером 3-полюсным Со штекерным адаптером 3-полюсным, без галогенов	209

Розетки серии Modul 45connect®

Розетка 33° с защитным контактом, двойная



Тип	Цвет	Уп.	Вес	Арт.-№
SKS-DS3 RW2	белоснежный	10	8,24	6117 07 4
SKS-DS3 ROR2	оранжевый	10	8,24	6117 07 6
SKS-DS3 MZGN2	зеленый	10	8,24	6117 07 8
SKS-DS3 SRO2	красный	10	8,24	6117 08 0
SKS-DS3 SWGR2	черный	10	8,24	6117 08 1
SKS-DS3 AL2	серебристый	10	8,24	6117 08 2

PC поликарбонат €/шт.

Розетка с защитным контактом, двойная 33°, с повышенной защитой от прикосновений, со штекерными зажимами, 2-полюсная, 16A250V~, с соединительными клеммами согласно IEC 60884-1.

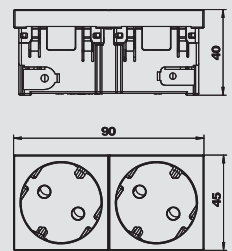

Розетка 33° с защитным контактом, тройная

Тип	Цвет	Уп.	Вес	Арт.-№
SKS-DS3 RW3	белоснежный	4	11,96	6119 85 0
SKS-DS3 ROR3	оранжевый	4	11,96	6119 85 2
SKS-DS3 MZGN3	зеленый	4	11,96	6119 85 4
SKS-DS3 SRO3	красный	4	11,96	6119 85 6
SKS-DS3 SWGR3	черный	4	11,96	6119 85 8
SKS-DS3 AL3	серебристый	4	11,96	6119 86 0

PC поликарбонат €/шт.

Розетка с защитным контактом, тройная 33°, с повышенной защитой от прикосновений, со штекерными зажимами, 2-полюсная, 16A250V~, с соединительными клеммами согласно IEC 60884-1.

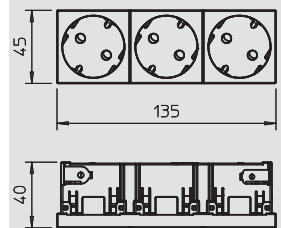

Розетка 33° с заземляющим стержнем, двойная



Тип	Цвет	Уп.	Вес	Арт.-№
SKS-FS3 RW2	белоснежный	10	7,88	6119 86 8
SKS-FS3 ROR2	оранжевый	10	7,88	6119 87 0
SKS-FS3 MZGN2	зеленый	10	7,88	6119 87 2
SKS-FS3 SRO2	красный	10	7,88	6119 87 4
SKS-FS3 SWGR2	черный	10	7,88	6119 87 6
SKS-FS3 AL2	серебристый	10	7,88	6119 87 8

PC поликарбонат €/шт.

Розетка с заземляющим стержнем, с боковым подключением, двойная 33°, с повышенной защитой прикосновений, со штекерными клеммами, 2-полюсная, 16 A 250 V~, с соединительными клеммами согласно IEC 60884-1.

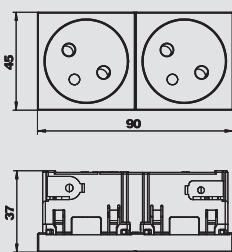

Розетка 33° с заземляющим стержнем, тройная



Тип	Цвет	Уп.	Вес	Арт.-№
SKS-FS3 RW3	белоснежный	4	11,6	6119 88 0
SKS-FS3 ROR3	оранжевый	4	11,6	6119 88 2
SKS-FS3 MZGN3	зеленый	4	11,6	6119 88 4
SKS-FS3 SRO3	красный	4	11,6	6119 88 6
SKS-FS3 SWGR3	черный	4	11,6	6119 88 8
SKS-FS3 AL3	серебристый	4	11,6	6119 89 0

PC поликарбонат €/шт.

Розетка с заземляющим стержнем, с боковым подключением, тройная 33°, с повышенной защитой прикосновений, со штекерными клеммами, 2-полюсная, 16 A 250 V~, с соединительными клеммами согласно IEC 60884-1.

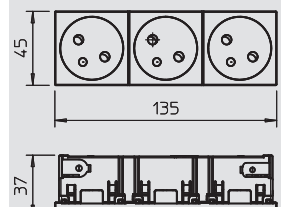

Штекерный адаптер, прямой



Тип	Цвет	Уп.	Вес	Арт.-№
STA-SKS S1 SW	черный	10	1,2	6117 19 2
STA-SKS S1 W	белый	10	1,2	6117 19 3

€/шт.

Прямой штекерный адаптер, для подключения к розетке SKS-DS или SKS-FS с боковой стороны, подходит для удлинителей VL с гнездовым адаптером Wieland GST 18i 3р.

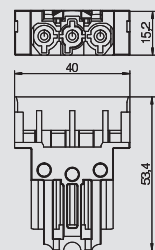

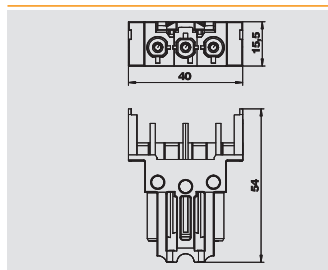

Гнездовой адаптер, прямой

Тип	Цвет	Уп.	Вес	Арт.-№
BTA-SKS S1 SW	черный	10	1,2	6117 19 0
BTA-SKS S1 W	белый	10	1,2	6117 19 1



€/шт.

Прямой гнездовой адаптер, для подключения к розетке SKS-DS или SKS-FS с боковой стороны, подходит для удлинителя VL со штекерным адаптером Wieland GST 18i 3p.

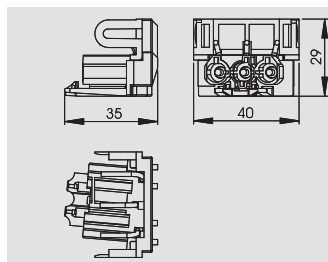

Штекерный адаптер, U-образный

Тип	Цвет	Уп.	Вес	Арт.-№
STA-SKS SU1 SW	черный	10	1,19	6117 19 6
STA-SKS SU1 W	белый	10	1,19	6117 19 7



€/шт.

U-образный штекерный адаптер, для подключения к розетке SKS-DS или SKS-FS с боковой стороны, подходит для удлинителей VL с гнездовым адаптером Wieland GST 18i 3p.

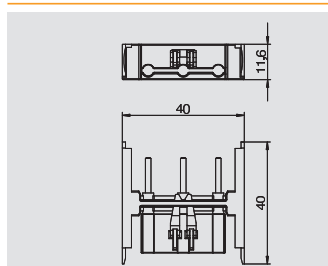

Соединительный адаптер для розеток Modul 45connect®

Тип	Цвет	Уп.	Вес	Арт.-№
VB-SKS S	черный	10	0,59	6117 19 8



€/шт.

Адаптер для соединения розеток SKS-DS или SKS-FS. Допустимы комбинации розеток максимум с двумя соединительными адаптерами.

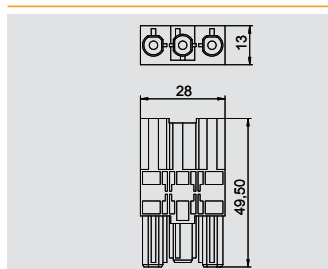

Соединительный адаптер, прямой, GST18i

Тип	Цвет	Уп.	Вес	Арт.-№
VB-G GST18i3p	черный	1	1,76	6108 04 5



Адаптер GST18i для соединения розеток SKS-DS или SKS-FS, применяется в комбинации с прямыми штекерными адаптерами, со интегрированным фиксатором для разгрузки от натяжения. Подходит для соединения розеток в кабельных коробах Rapid 45 и Rapid 80 и в электромонтажных колоннах ISS.

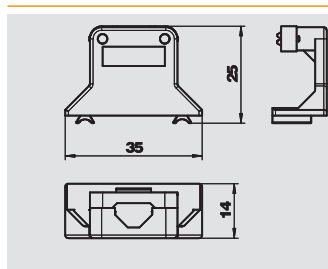

Фиксатор для разгрузки кабеля от натяжения

Тип	Цвет	Уп.	Вес	Арт.-№
ZL-SKS	кремовый	10	0,47	6117 20 5



€/шт.

Фиксатор для разгрузки кабеля от натяжения, применяется для розеток 0° с заземляющим стержнем и розеток Modul 45connect, устанавливается с боковой стороны. Для крепления 3-жильных проводов максимум Ø 10 мм.

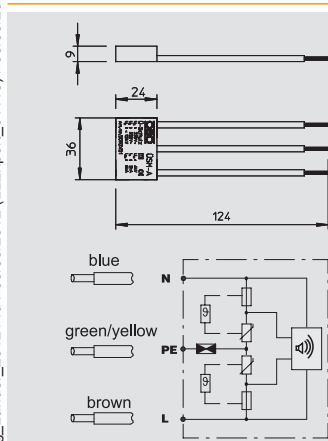

Модуль защиты от перенапряжений

Тип	Сигнализация на приборе	Исполнение	Уп.	Вес	Арт.-№
USM-A	акустический	акустический функциональный индикатор	1	1,5	5092 45 1



€/шт.

Модуль защиты от перенапряжений, тип 3 (класс D) согласно DIN EN 61643-11 (VDE 0675 часть 6-11), высокочувствительное устройство для защиты сетей 230/400VB. Применяется в комбинации с розетками с защитным контактом.

- с акустической сигнализацией о неполадках
- компактный размер
- Y-образная схема подключения

Универсальное применение для всех установочных систем.

Розетки серии Modul 45connect®



Модуль защиты от перенапряжений, с суппортом для розеток Modul 45connect

Тип	Сигнализация на приборе	Уп.	Вес	Арт.-№
USM-A-4T	акустический	1	2.000	6107 80 1

€/шт.

Модуль защиты от перенапряжений, 2-полюсный, 16 А/250 В переменного тока, с акустическим сигналом о неисправностях, без отключения от сети, для подключения к многоместной розетке Modul 45connect с суппортом. Для установки в модульную рамку MT3/45 и MT4/45. Модуль соответствует требованиям стандарта EN 61643-11, тип 3, класс III, класс требований D.

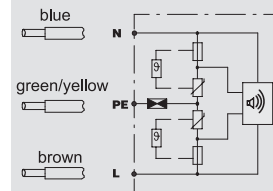
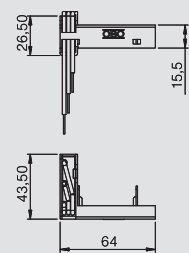

Укомплектованный модуль из 4-х розеток 33° с защитным контактом, для стандартного подключения

Тип	Цвет	Уп.	Вес	Арт.-№
SKS-DS3KL RW22	белоснежный	1	19.000	6117 09 5
SKS-DS3KL AL22	серебристый	1	19.000	6117 09 6

PC поликарбонат

€/шт.

Укомплектованный модуль Modul 45connect, состоящий из 2-х двойных розеток 33° с защитным контактом, с фиксатором для разгрузки от натяжения, для стандартного подключения, подходит для соединительного адаптера и гнездового адаптера GST 18i.

Укомплектованный модуль из 4-х розеток 33° с защитным контактом, со штекерным разъемом GST18

Тип	Цвет	Уп.	Вес	Арт.-№
SKS-DS3KW RW22	белоснежный	1	18.000	6117 09 7
SKS-DS3KW AL22	серебристый	1	18.000	6117 09 8

PC поликарбонат

€/шт.

Укомплектованный модуль Modul 45connect, состоящий из 2-х двойных розеток 33° с защитным контактом, со штекерным адаптером GST 18i для подключения устройств, соединительного адаптера и гнездового адаптера GST 18i.

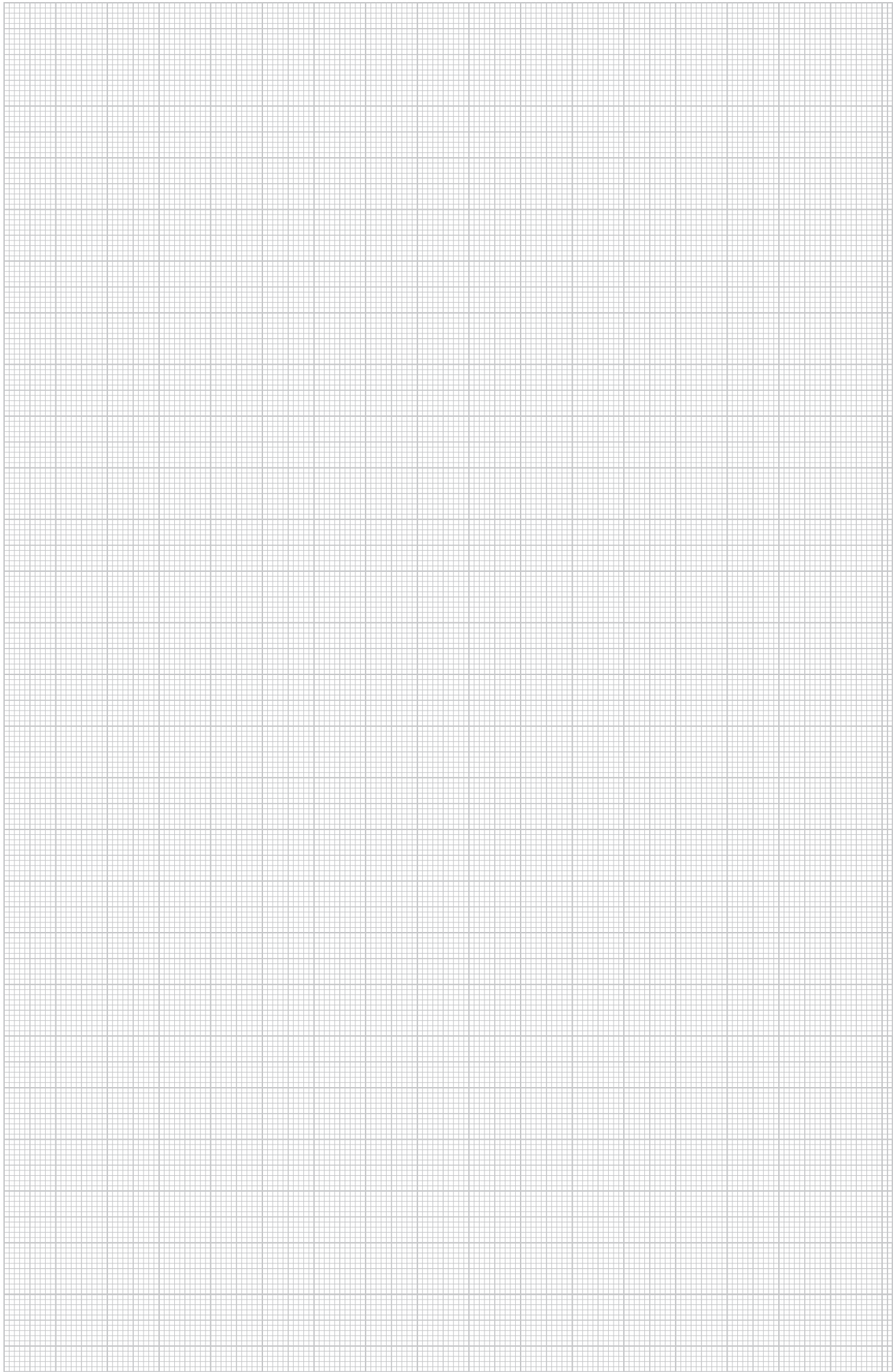



Серия Modul 45®, выключатели и устройства для подключения

	Клавишный выключатель	Перекрестный переключатель Выключатель для рольставней	106
	Переключатель	Выключатель Перекрестный переключатель Выключатель для нескольких цепей Крестовой выключатель Выключатель для рольставней Аксессуары	106
	Клавишный диммер	Фазовая отсечка Фазовый отрез	110
	Электронные устройства	Релейный элемент Накладка для датчика движения Накладка для таймера Накладка для таймера рольставней Накладка для термостата	110
	Модуль защиты от перенапряжения	С оптической сигнализацией С акустической сигнализацией	112
	Телефонная розетка	TAE-6F	112
	Розетка для уравнивания потенциалов	Линейная розетка	112
	Накладка	Накладка с кабельным выводом Заглушка	113

Выключатели серии Modul 45®



Перекрестный переключатель, ширина 1/2 модуля

Тип	Цвет	Уп.	Вес	Арт.-№
TA-B RW0.5	белоснежный	10	1,8	6117 67 0
TA-B SWGR0.5	черный	10	1,8	6117 66 8
TA-B AL0.5	серебристый	10	1,8	6117 67 1

€/шт.

Перекрестный переключатель, 1-полюсный, 10 А, 250 V~, со штекерными клеммами.

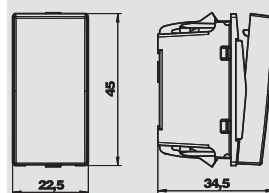

Перекрестный переключатель, ширина 1/2 модуля, с полем для маркировки

Тип	Цвет	Уп.	Вес	Арт.-№
TA-NA RW0.5	белоснежный	10	1,9	6117 67 5
TA-NA SWGR0.5	черный	10	1,9	6117 67 2
TA-NA AL0.5	серебристый	10	1,9	6117 67 6

€/шт.

Перекрестный переключатель, 1-полюсный, с полем для маркировки, 10 А, 250 V, со штекерными клеммами.

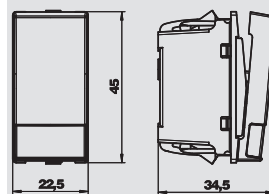

Перекрестный переключатель, ширина 1/2 модуля, с подсветкой

Тип	Цвет	Уп.	Вес	Арт.-№
TA-K RW0.5	белоснежный	10	1,9	6117 67 8
TA-K SWGR0.5	черный	10	1,9	6117 67 7
TA-K AL0.5	серебристый	10	1,9	6117 67 9

€/шт.

Перекрестный переключатель, 1-полюсный, с подсветкой с помощью светодиодного элемента LED, 10 А, 250 V, со штекерными клеммами.

Светодиодный элемент не входит в комплект поставки, его необходимо заказать отдельно.

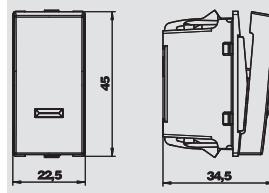

Перекрестный переключатель, ширина 1 модуль

Тип	Цвет	Уп.	Вес	Арт.-№
TA-B RW1	белоснежный	10	3,3	6117 67 3
TA-B SWGR1	черный	10	3,3	6117 66 9
TA-B AL1	серебристый	10	3,3	6117 67 4

€/шт.

Перекрестный переключатель, 1-полюсный, 10 А, 250 V~, со штекерными клеммами.

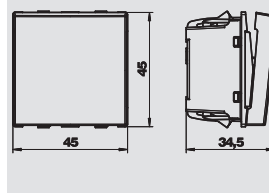

Выключатель для рольставней, ширина 1 модуль

Тип	Цвет	Уп.	Вес	Арт.-№
RT-BS1 RW1	белоснежный	10	3,7	6117 65 7
RT-BS1 SWGR1	черный	10	3,7	6117 65 6
RT-BS1 AL1	серебристый	10	3,7	6117 65 8

€/шт.

Выключатель для рольставней, с электрической блокировкой, 1-полюсный, 10 А, 250 V~, со штекерными клеммами.

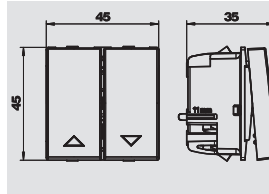

Выключатель, ширина 1/2 модуля

Тип	Цвет	Уп.	Вес	Арт.-№
AS-B RW0.5	белоснежный	10	1,7	6117 62 0
AS-B SWGR0.5	черный	10	1,7	6117 62 2
AS-B AL0.5	серебристый	10	1,7	6117 62 1

€/шт.

Выключатель 1-полюсный, 16A250V, со штекерными клеммами.

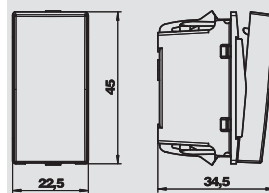

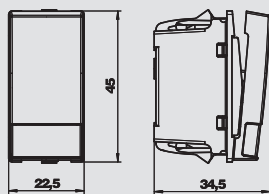

Выключатель, ширина 1/2 модуля, с полем для маркировки

Тип	Цвет	Уп.	Вес	Арт.-№
AS-NA RW0.5	белоснежный	10	1,8	6117 61 7
AS-NA SWGR0.5	черный	10	1,8	6117 61 9
AS-NA AL0.5	серебристый	10	1,8	6117 61 8

€/шт.

Выключатель с полем для маркировки, 1-полюсный, 16 А, 250 V, со штекерными клеммами.

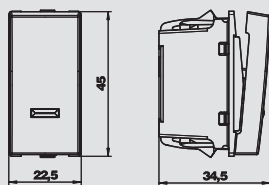

Выключатель, ширина 1/2 модуля, с подсветкой

Тип	Цвет	Уп.	Вес	Арт.-№
AS-K RW0.5	белоснежный	10	1,8	6117 62 4
AS-K SWGR0.5	черный	10	1,8	6117 62 3
AS-K AL0.5	серебристый	10	1,8	6117 62 5

€/шт.

Выключатель с подсветкой с помощью светодиодного модуля LED, 1-полюсный, 16 А, 250 V, со штекерными клеммами.

Светодиодный элемент не входит в комплект поставки, его необходимо заказать отдельно.

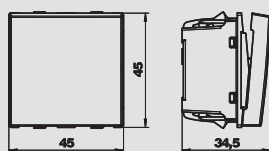

Выключатель, ширина 1 модуль

Тип	Цвет	Уп.	Вес	Арт.-№
AS-B2P RW1	белоснежный	10	2,3	6117 64 4
AS-B2P SWGR1	черный	10	2,3	6117 64 3
AS-B2P AL1	серебристый	10	2,3	6117 64 5

€/шт.

Выключатель 2-полюсный, 16A250V~, со штекерными клеммами.

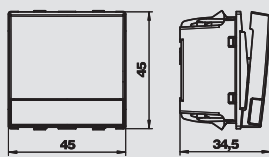

Выключатель, ширина 1 модуль, с полем для маркировки

Тип	Цвет	Уп.	Вес	Арт.-№
AS-NA2P RW1	белоснежный	10	2,8	6117 65 0
AS-NA2P SWGR1	черный	10	2,8	6117 65 9
AS-NA2P AL1	серебристый	10	2,8	6117 65 1

€/шт.

Выключатель с полем для маркировки, 2-полюсный, 16 А, 250 V~, со штекерными клеммами.

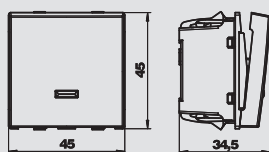

Выключатель, ширина 1 модуль, с подсветкой

Тип	Цвет	Уп.	Вес	Арт.-№
AS-K2P RW1	белоснежный	10	2,3	6117 64 7
AS-K2P SWGR1	черный	10	2,3	6117 64 6
AS-K2P AL1	серебристый	10	2,3	6117 64 8

€/шт.

Выключатель с подсветкой с помощью светодиодного элемента LED, 2-полюсный, 16 А, 250 V~, со штекерными клеммами.

Светодиодный элемент не входит в комплект поставки, его необходимо заказать отдельно.

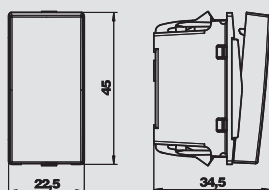

Перекрестный переключатель, ширина 1/2 модуля

Тип	Цвет	Уп.	Вес	Арт.-№
WS-B RW0.5	белоснежный	10	1,8	6117 62 7
WS-B SWGR0.5	черный	10	1,8	6117 62 6
WS-B AL0.5	серебристый	10	1,8	6117 62 8

€/шт.

Перекрестный переключатель 1-полюсный, 16 А, 250 V~, со штекерными клеммами.



Выключатели серии Modul 45®



Перекрестный переключатель, ширина 1/2 модуля, с полем для маркировки

Тип	Цвет	Уп.	Вес	Арт.-№
WS-NA RW0.5	белоснежный	10	1,9	6117 63 4
WS-NA SWGR0.5	черный	10	1,9	6117 63 3
WS-NA AL0.5	серебристый	10	1,9	6117 63 6

€/шт.

Перекрестный переключатель 1-полюсный, с полем для маркировки, 16 А, 250 V~, со штекерными клеммами.

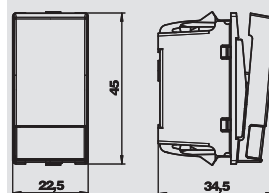

Перекрестный переключатель, ширина 1/2 модуля, с подсветкой

Тип	Цвет	Уп.	Вес	Арт.-№
WS-K RW0.5	белоснежный	10	1,8	6117 63 0
WS-K SWGR0.5	черный	10	1,8	6117 62 9
WS-K AL0.5	серебристый	10	1,8	6117 63 1

€/шт.

Перекрестный переключатель с подсветкой с помощью светодиодного модуля LED, 1-полюсный, 16 А, 250 V~, со штекерными клеммами.

Светодиодный элемент не входит в комплект поставки, его необходимо заказать отдельно.

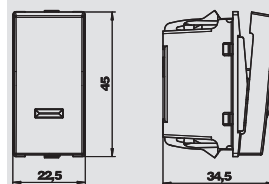

Перекрестный переключатель, ширина 1 модуль

Тип	Цвет	Уп.	Вес	Арт.-№
WS-B RW1	белоснежный	10	2,6	6117 64 0
WS-B SWGR1	черный	10	2,6	6117 64 2
WS-B AL1	серебристый	10	2,6	6117 64 1

€/шт.

Перекрестный переключатель 1-полюсный, 16 А, 250 V~, со штекерными клеммами.

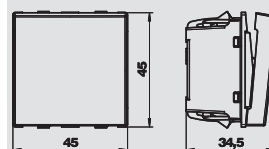

Выключатель для нескольких цепей, ширина 1 модуль

Тип	Цвет	Уп.	Вес	Арт.-№
SE-B RW1	белоснежный	10	1,8	6117 61 5
SE-B SWGR1	черный	10	1,8	6117 61 4
SE-B AL1	серебристый	10	1,8	6117 61 6

€/шт.

Выключатель для нескольких цепей, 16 А, 250 V~, со штекерными клеммами.

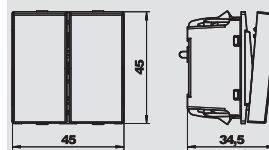

Крестовой выключатель, ширина 1 модуль

Тип	Цвет	Уп.	Вес	Арт.-№
KS-B RW1	белоснежный	10	1,9	6117 63 7
KS-B SWGR1	черный	10	1,9	6117 63 9
KS-B AL1	серебристый	10	1,9	6117 63 8

€/шт.

Крестовой выключатель, 16 А, 250 V~, со штекерными клеммами.

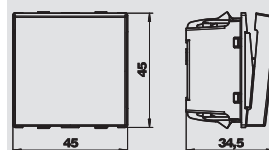

Выключатель для рольставней, ширина 1 модуль

Тип	Цвет	Уп.	Вес	Арт.-№
RS-BS1 RW1	белоснежный	10	3,7	6117 65 4
RS-BS1 SWGR1	черный	10	3,7	6117 65 3
RS-BS1 AL1	серебристый	10	3,7	6117 65 5

€/шт.

Выключатель для рольставней с электрической и механической блокировкой, 1-полюсный, 16 А, 250 V~, со штекерными клеммами.

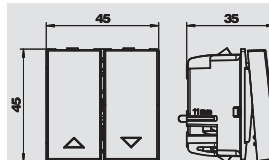

Адаптер для установки выключателя с поворотом на 90°

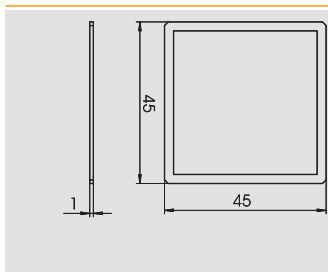

Тип	Уп.	Вес	Арт.-№
AD-90G M45	1	0,4	6258 14 1

C сталь

€/шт.

Адаптер для установки выключателя с поворотом на 90° в электромонтажных стойках или в кабельных коробах Rapid 45. Подходит для всех выключателей и клавиш шириной 1 модуль (45 x 45 мм).

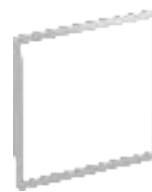

Светодиодный элемент LED

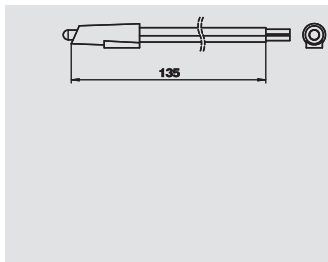

Тип	Цвет	Уп.	Вес	Арт.-№
BE-LED B1RO	красный	10	1,1	6117 75 7
BE-LED B1GN	зеленый	10	1,1	6117 75 8

€/шт.

Светодиодный элемент LED, 230В~, 1,2 мА; для установки в переключателях / клавишных выключателях, только для ориентационной подсветки.



Электронные устройства подключения серии Modul 45®



Клавишный диммер, ширина 1/2 модуля, для активных и индуктивных нагрузок

Тип	Цвет	Уп. шт.	Вес кг/100 шт.	Арт.-№
TD-AN21 RW0.5	белоснежный	1	2,3	6117 54 0
TD-AN21 SWGR0.5	черный	1	2,3	6117 54 2
TD-AN21 AL0.5	серебристый	1	2,3	6117 54 4

€/шт.

Клавишный диммер с памятью, для активной и индуктивной нагрузок. Технические параметры:

Фазовая отсечка, обозначение нагрузки R;L

Питание 230 В, 50 Гц, 2 разъема

Мощность включения ламп накаливания 230 В: 25 - 210 Вт

Мощность включения обмоточного трансформатора: 25 - 180 ВА

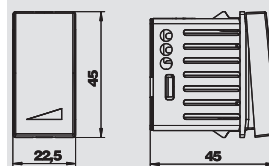

Клавишный диммер, ширина 1/2 модуля, для электронных трансформаторов и активных нагрузок

Тип	Цвет	Уп. шт.	Вес кг/100 шт.	Арт.-№
TD-AB21 RW0.5	белоснежный	1	2,3	6117 54 8
TD-AB21 SWGR0.5	черный	1	2,3	6117 55 0
TD-AB21 AL0.5	серебристый	1	2,3	6117 55 2

€/шт.

Клавишный диммер с памятью, для электронных трансформаторов и активных нагрузок.

Технические параметры:

Фазовая отсечка, обозначение нагрузки R;C

Электропитание 230 В, 50 Гц, 2-проводной разъем

Мощность включения ламп накаливания 230 В: 25 - 210 Вт

Мощность включения электронных трансформаторов: 25 - 180 ВА

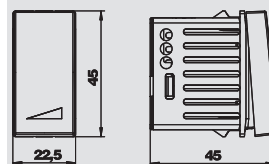

Релейный элемент, ширина 1 модуль, с переключателем

Тип	Уп. шт.	Вес кг/100 шт.	Арт.-№
RE-UW 1	1	4,64	6117 66 2

€/шт.

Релейный элемент с переключающим контактом, со входом для дополнительного устройства, 10 А, 230 В АС, применяется в комбинации с накладками для термостата RTR-A, таймера ZU-A и датчика движения BM-A180.

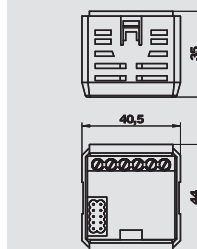

Релейный элемент, ширина 1 модуль, 2-канальный

Тип	Уп. шт.	Вес кг/100 шт.	Арт.-№
RE-U2K 1	1	4,64	6117 66 5

€/шт.

Релейный элемент с 2 замыкающими контактами, со входом для дополнительного устройства, 4 А, 230 В АС, применяется в комбинации с накладками для таймеров ZU-A и таймеров рольставней RZU-A.

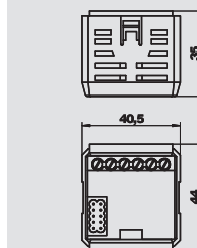

Накладка для таймера

Тип	Цвет	Уп. шт.	Вес кг/100 шт.	Арт.-№
ZU-A RW1	белоснежный	1	2,66	6117 35 2
ZU-A SWGR1	черный	1	2,66	6117 35 6
ZU-A AL1	серебристый	1	2,66	6117 35 4

€/шт.

Накладка для таймера, программирование 24 вариантов режима, таймеры для отдельных дней недели (Пн-Пт, Сб+Вс), применяется в комбинации с 1-канальным релейным элементом RE-UW и 2-канальным релейным элементом RE-U2K.

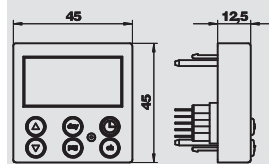

Накладка для таймера рольставней

Тип	Цвет	Уп. шт.	Вес кг/100 шт.	Арт.-№
RZU-A RW1	белоснежный	1	2,57	6117 36 4
RZU-A SWGR1	черный	1	2,57	6117 36 8
RZU-A AL 1	серебристый	1	2,57	6117 36 6

€/шт.

Накладка для таймера, программирование 24 вариантов режима, таймеры для отдельных дней недели (Пн-Пт, Сб+Вс), применяется с релейным 2-канальным релейным элементом RE-U2K.

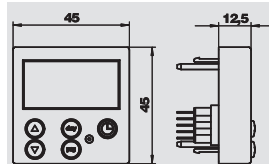

Электронные устройства подключения серии Modul 45®

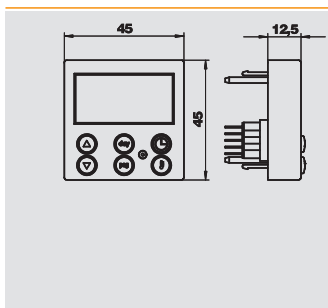

Накладка для термостата

Тип	Цвет	Уп.	Вес	Арт.-№
RTR-A RW1	белоснежный	1	2,66	6117 35 8
RTR-A SWGR1	черный	1	2,66	6117 36 2
RTR-A AL1	серебристый	1	2,66	6117 36 0



€/шт.

Накладка термостата, 2 регулируемых режима температуры от 7° до 30° С, режим защиты от замерзания 7° С, 24 режима снижения температуры / присутствия для отдельных дней недели (Пн-Пт, Сб+Вс), применяется в комбинации с релейным элементом RE-UW.

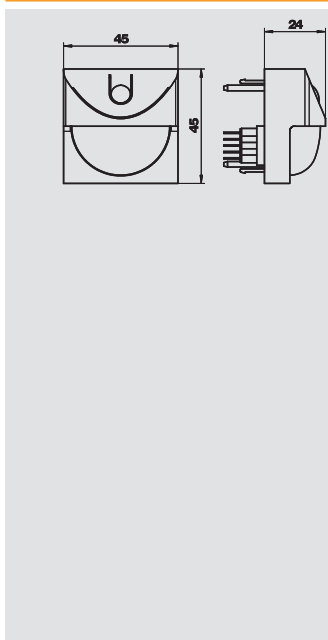

Накладка для датчика движения 180°

Тип	Цвет	Уп.	Вес	Арт.-№
BM-A180 RW1	белоснежный	1	2,22	6117 37 0
BM-A180 SWGR1	черный	1	2,22	6117 37 4
BM-A180 AL1	серебристый	1	2,22	6117 37 2



€/шт.

Накладка для пассивного инфракрасного датчика движения Modul 45.

Уголовата: 180° по горизонтали, по вертикали 20° вверх, по вертикали 50° вниз, для углов 0°–60° и 120°–180°, по вертикали 35° вниз для углов 70°–110°, применяется в комбинации с релейным элементом RE-UW.

Система линз: мультилинза, двусторонний датчик с зеркальным элементом

Радиус действия: радиус 6 м

Высота монтажа: оптимально скрытый настенный монтаж на высоте 0,8 – 1,2 м

Высота конструкции: 24 мм

Класс защиты: IP 20

Настройка времени: бесступенчатая регулировка от 2 сек. до 30 мин.

Датчик освещенности: бесступенчатая регулировка от 2 до 1000 люкс, свет. Ручной режим: нажать клавишу для активации длительного освещения на 2 часа, независимо от уровня освещенности, с оптическим светодиодным датчиком. После завершения длительного освещения самостоятельное переключение в автоматический режим. Режим работы: нажать клавишу = длительное освещение на 2 часа, красный светодиод под монтажной рамкой горит; повторное нажатие клавиши в течение 2 часов = функция длительного освещения отключается, регистратор возвращается в автоматический режим, красный светодиод под монтажной рамкой гаснет, свет на короткое время отключается.



Устройства подключения и монтажные рамки Modul 45®



Модуль защиты от перенапряжений, ширина 1/2 модуля, с оптической сигнализацией

Тип	Цвет	Сигнализация на приборе	Уп.	Вес	Арт.-№
			Шт.	кг/100 шт.	
ÜSS 45-O-RW	белоснежный	оптический	1	2,41	6117 47 3
ÜSS 45-O-ALU	серебристый	оптический	1	2,41	6117 47 5

€/шт.

Для стационарной установки в кабельный короб Rapid 45 и лючках.

- Версия -O с оптическим функциональным индикатором
- Быстрый и простой монтаж
- компактная ширина 22,5 мм

Устройство применяется для защиты отдельных розеток и их комбинаций.

Устройство защиты от высокого напряжения, тип 3 (класс D), согласно VDE 0675 часть 6 - 11 (DIN EN 61643-11)

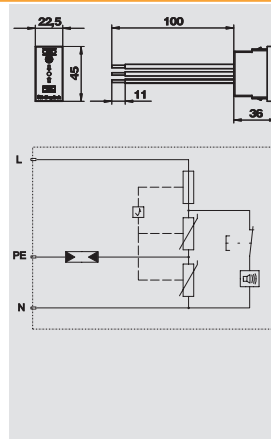

Модуль защиты от перенапряжений, ширина 1/2 модуля, с акустической сигнализацией

Тип	Цвет	Сигнализация на приборе	Уп.	Вес	Арт.-№
			Шт.	кг/100 шт.	
ÜSS 45-A-RW	белоснежный	акустический	1	2,8	6117 46 5
ÜSS 45-A-ALU	серебристый	акустический	1	2,8	6117 46 7

€/шт.

Для стационарной установки в кабельном коробе Rapid 45, в электромонтажных колоннах и лючках.

- Версия A со звуковой индикацией функций (звук сигнала можно отключать)
- Быстрый и простой монтаж
- Компактная ширина 22,5 мм

Устройство применяется для защиты отдельных розеток и их комбинаций.

Ограничитель перенапряжения, тип 3 (класс D), в соответствии с VDE 0675 часть 6 - 11 (DIN EN 61643-11)

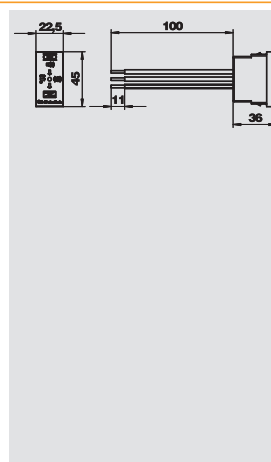

Модуль защиты от перенапряжений, с акустической сигнализацией

Тип	Сигнализация на приборе	Исполнение	Уп.	Вес	Арт.-№
			Шт.	кг/100 шт.	
ÜSM-A	акустический	акустический функциональный индикатор	1	1,5	5092 45 1

€/шт.

Модуль защиты от перенапряжений, тип 3 (класс D) согласно DIN EN 61643-11 (VDE 0675 часть 6-11), высокочувствительное устройство для защиты сетей 230/400VB. Применяется в комбинации с розетками с защитным контактом.

- с акустической сигнализацией о неполадках
- компактный размер
- Y-образная схема подключения

Универсальное применение для всех установочных систем.

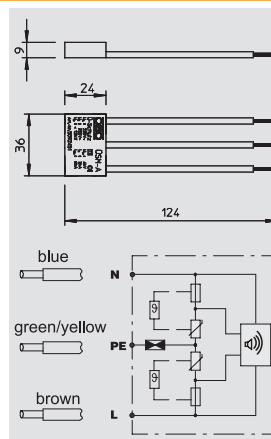

Розетка для уравнивания потенциалов, ширина 1 модуль, с прямым выводом

Тип	Цвет	Уп.	Вес	Арт.-№
		Шт.	кг/100 шт.	
PAD-LQ6 RW1	белоснежный	1	5,4	6119 99 8
PAD-LQ6 SWGR1	черный	1	5,4	6119 99 7
PAD-LQ6 AL1	серебристый	1	5,4	6119 99 9

€/шт.

Розетка для уравнивания потенциалов согласно DIN 42 801, подключение с обратной стороны с помощью резьбовых болтов M6.

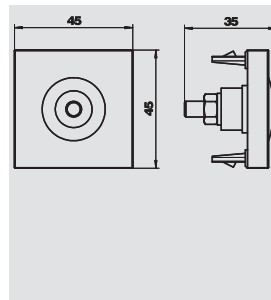

Телефонная розетка TAE, ширина 1 модуль, конструкция F

Тип	Цвет	Уп.	Вес	Арт.-№
		Шт.	кг/100 шт.	
TAE-6F RW1	белоснежный	10	2.000	6117 42 8
TAE-6F AL1	серебристый	10	2.000	6117 43 0

€/шт.

Телефонная розетка TAE 6 F

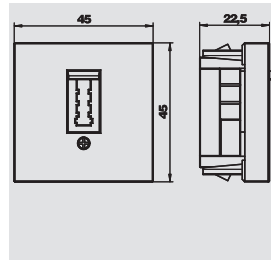

Устройства подключения и монтажные рамки Modul 45®

Накладка с кабельным выводом, ширина 1 модуль

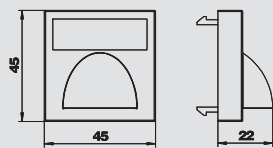

Тип	Цвет	Уп.	Вес	Арт.-№
KA-ZKB RW1	белоснежный	8	0,89	6117 98 5
KA-ZKB SWGR1	черный	8	0,89	6117 98 6
KA-ZKB AL1	серебристый	8	0,89	6117 98 7



€/шт.

Накладка с кабельным выводом, разгрузка кабеля от натяжения с помощью крепления кабельной стяжкой.

Заглушка, ширина 1/2 модуля

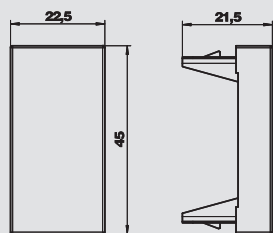

Тип	Цвет	Уп.	Вес	Арт.-№
ADP-B RW0.5	белоснежный	10	0,4	6117 41 4
ADP-B SWGR0.5	черный	10	0,4	6117 41 5
ADP-B AL0.5	серебристый	10	0,4	6117 41 6



€/шт.

Заглушка шириной 1/2 модуля, применяется для закрытия неиспользуемых полей после монтажа устройств.

Заглушка, ширина 1 модуль

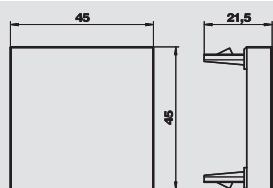

Тип	Цвет	Уп.	Вес	Арт.-№
ADP-B RW1	белоснежный	10	0,8	6117 40 6
ADP-B SWGR1	черный	10	0,8	6117 40 7
ADP-B AL1	серебристый	10	0,8	6117 40 8











€/шт.

Заглушка шириной 1 модуль, применяется для закрытия неиспользуемых полей после монтажа устройств.





Серия Modul 45®, решения для телекоммуникационных сетей

	Корпус компьютерной розетки для телекоммуникационных модулей KAT 5e и KAT 6	С прямым выводом С наклонным выводом	116
	Телекоммуникационные модули	KAT 5e, неэкранированный KAT 5e, экранированный KAT 6, неэкранированный KAT 6, экранированный	116
	Маневровый кабель CP	KAT 6, неэкранированный KAT 6, экранированный	117
	Корпус компьютерной розетки для телекоммуникационных модулей- KAT 6A (ISO)	С прямым выводом С наклонным выводом	117
	Телекоммуникационные модули	KAT 6A (ISO), неэкранированный KAT 6A (ISO), экранированный	118
	Маневровый кабель CP	KAT 6A (ISO), неэкранированный KAT 6A (ISO), экранированный	118
	Универсальный корпус компьютерной розетки	С прямым выводом С наклонным выводом	119
	Обзорная таблица, установка телекоммуникационных модулей		32

Корпус компьютерной розетки Modul 45®



Корпус компьютерной розетки RM, ширина 1 модуль, с прямым выводом

Тип	Цвет	Уп.	Вес	Арт.-№
DTG-2RM RW1	белоснежный	1	1,1	6119 29 2
DTG-2RM SWGR1	черный	1	1,1	6119 29 4
DTG-2RM AL1	серебристый	1	1,1	6119 29 6

PC поликарбонат

Корпус компьютерной розетки с прямым кабельным выводом и клапанами, для крепления 2-х телекоммуникационных модулей RJ45. Возможно вертикальное и горизонтальное крепление. В корпусе RM расположен специальный фиксатор для модулей.

Корпус RM предусмотрен для следующих модулей: OBO: ASM-C5, ASM-C5 G, ASM-C6 и ASM-C6 G; R&M: KAT 5 и KAT 6 без суппорта.

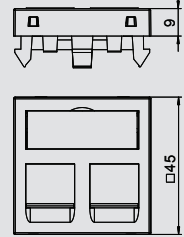

Корпус компьютерной розетки RM, ширина 1 модуль, с наклонным выводом

Тип	Цвет	Уп.	Вес	Арт.-№
DTS-2RM RW1	белоснежный	1	1,5	6119 29 8
DTS-2RM SWGR1	черный	1	1,5	6119 30 0
DTS-2RM AL1	серебристый	1	1,5	6119 30 2

PC поликарбонат

Корпус компьютерной розетки с наклонным кабельным выводом и клапанами, для крепления 2-х телекоммуникационных модулей с разъемом RJ45. Возможно вертикальное и горизонтальное крепление. В корпусе RM расположен специальный фиксатор для модулей.

Корпус RM предусмотрен для следующих модулей: OBO: ASM-C5, ASM-C5 G, ASM-C6 и ASM-C6 G; R&M: KAT 5 и KAT 6 без суппорта.

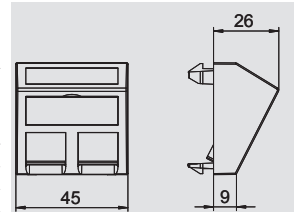

Телекоммуникационный модуль RJ45, KAT 5е, неэкранированный

Тип	Уп.	Вес	Арт.-№
ASM-C5	1	1,12	6117 33 7

€/шт.

Телекоммуникационный модуль KAT 5е неэкранированный, с разъемом RJ45. В комплекте с пылезащитным колпачком, кабельной стяжкой и руководством по монтажу. Подходит для монтажа в корпус компьютерной розетки DTG-2RM и DTS-2RM.

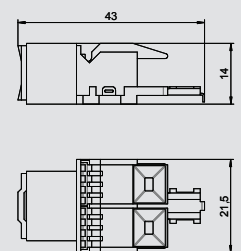

Телекоммуникационный модуль RJ45 KAT 5е, экранированный

Тип	Уп.	Вес	Арт.-№
ASM-C5 G	1	1,92	6117 32 5

€/шт.

Телекоммуникационный модуль KAT 5е экранированный, с разъемом RJ45. В комплекте с защитной экранирующей оболочкой, пылезащитным колпачком, кабельной стяжкой и руководством по монтажу. Подходит для монтажа в корпусе компьютерной розетки DTG-2RM и DTS-2RM.

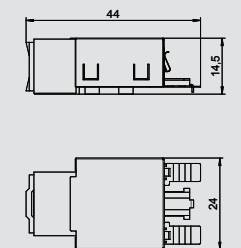

Телекоммуникационный модуль RJ45 KAT 6, неэкранированный

Тип	Уп.	Вес	Арт.-№
ASM-C6	1	1,06	6117 34 1

€/шт.

Телекоммуникационный модуль KAT 6 неэкранированный, с разъемом RJ45. В комплекте с пылезащитным колпачком, кабельной стяжкой и руководством по монтажу. Подходит для монтажа в корпус компьютерной розетки DTG-2RM и DTS-2RM.

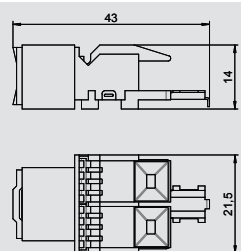

Телекоммуникационный модуль RJ45 KAT 6, экранированный

Тип	Уп.	Вес	Арт.-№
ASM-C6 G	1	1,85	6117 32 9

€/шт.

Телекоммуникационный модуль KAT 6 экранированный, с разъемом RJ45. В комплекте с защитной экранирующей оболочкой, пылезащитным колпачком, кабельной стяжкой и руководством по монтажу. Подходит для монтажа в корпус компьютерной розетки DTG-2RM и DTS-2RM.

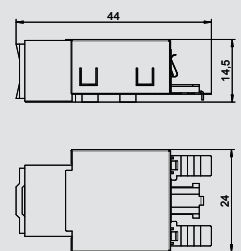

Корпус компьютерной розетки Modul 45®

Маневровый кабель CP RJ45 KAT 6, неэкранированный

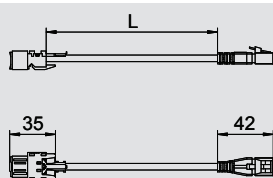

Тип	Длина провода мм	Цвет	Уп.	Вес	Арт.-№
CPK-C6 U/UTP3	3000	серый	10	11,8	6118 01 2
CPK-C6U UTP5	5000	серый	10	17,000	6117 94 7
CPK-C6U UTP7.5	7500	серый	10	23,5	6117 94 9
CPK-C6 U/UTP10	10000	серый	10	30,000	6118 01 4
CPK-C6 U/UTP15	15000	серый	5	43,000	6118 01 6

€/шт.

Маневровый кабель U/UTP 4P, LSZH, KAT 6 неэкранированный, конструкция штекер – гнездо, сторона с гнездовым разъемом устанавливается в корпус компьютерной розетки DTG-2RM и DTS-2RM.



Маневровый кабель CP RJ45 KAT 6, экранированный

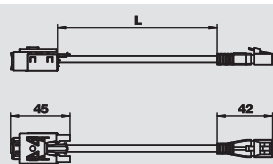

Тип	Длина провода мм	Цвет	Уп.	Вес	Арт.-№
CPK-C6 S/FTP3	3000	серый	10	13,04	6118 01 0
CPK-C6 S/FTP5	5000	серый	10	20,64	6118 01 1
CPK-C6S FTP7.5	7500	серый	10	30,14	6117 94 8
CPK-C6S FTP10	10000	серый	10	39,64	6117 95 0
CPK-C6S FTP15	15000	серый	5	58,64	6117 95 2

€/шт.

Маневровый кабель S/FTP 4P, LSFRZH KAT 6 экранированный, конструкция штекер – гнездо, сторона с гнездовым разъемом устанавливается в корпус компьютерной розетки DTG-2RM и DTS-2RM.



Корпус компьютерной розетки С, ширина 1 модуль, с прямым выводом

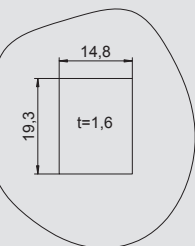
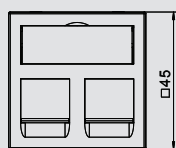

Тип	Цвет	Уп.	Вес	Арт.-№
DTG-2C RW1	белоснежный	1	1,1	6119 21 4
DTG-2C SWGR1	черный	1	1,1	6119 21 6
DTG-2C AL1	серебристый	1	1,1	6119 21 8

PC поликарбонат

€/шт.

Корпус компьютерной розетки с прямым кабельным выводом и клапанами, для крепления 2-х телекоммуникационных модулей с разъемом RJ45. Возможно вертикальное и горизонтальное крепление. В корпусе С расположено отверстие 19,30 x 14,80 мм для модулей.

Корпус С подходит для следующих модулей: BTR (конструкция Keystone): KAT 6A, E-DAT и UAE; Corning: модули с креплением Keystone; Dätwyler: KS-T, MS-K и KU-T; EKV: E-Stone; Harting: Prelink Keystone KAT 6; Leoni Kerpen: MegaLine Keystone KAT 6A; OBO: ASM-C6A и ASM-C6A G; R&M: KAT 6A с креплением Keystone; Rutenbeck: UM и UMflex; SETEC: UKJ иXKJ; Telegärtner: AMJ и UMJ.



Корпус компьютерной розетки С, ширина 1 модуль, с наклонным выводом

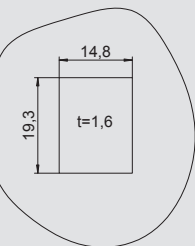
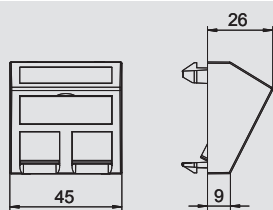

Тип	Цвет	Уп.	Вес	Арт.-№
DTS-2C RW1	белоснежный	1	1,5	6119 25 0
DTS-2C SWGR1	черный	1	1,5	6119 25 2
DTS-2C AL1	серебристый	1	1,5	6119 25 4

PC поликарбонат

€/шт.

Корпус компьютерной розетки с наклонным кабельным выводом и клапанами, для крепления 2-х телекоммуникационных модулей с разъемом RJ45. Возможно вертикальное и горизонтальное крепление. В корпусе С расположено отверстие 19,30 x 14,80 мм для модулей.

Корпус С подходит для следующих модулей: BTR (конструкция Keystone): KAT 6A, E-DAT и UAE; Corning: модули с креплением Keystone; Dätwyler: KS-T, MS-K и KU-T; EKV: E-Stone; Harting: Prelink Keystone KAT 6; Leoni Kerpen: MegaLine Keystone KAT 6A; OBO: ASM-C6A и ASM-C6A G; R&M: KAT 6A с креплением Keystone; Rutenbeck: UM и UMflex; SETEC: UKJ иXKJ; Telegärtner: AMJ и UMJ.



Корпус компьютерной розетки Modul 45®

Телекоммуникационный модуль RJ45, KAT 6A (ISO), неэкранированный



Тип	Уп.	Вес	Арт.-№
ASM-C6A	1	1,05	6117 34 8

Модуль для подключения KAT 6A (ISO) неэкранированный, с разъемом RJ45. В комплекте с пылезащитным колпачком, крепежной рамкой Keystone и руководством по монтажу. Подходит для установки в корпус компьютерной розетки DTG-2C и DTS-2C, в монтажную рамку MTM 2C и MTM 3C, суппорт MPR2 2C, монтажную рамку MTGE2 2C, MTGE2 15 2C и MTGE2 F 2C.

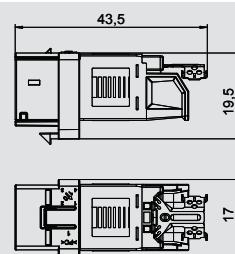

Телекоммуникационный модуль RJ45, KAT 6A (ISO), экранированный



Тип	Уп.	Вес	Арт.-№
ASM-C6A G	1	1,63	6117 34 6

Телекоммуникационный модуль KAT 6A (ISO) экранированный, с разъемом RJ45. В комплекте с защитной экранирующей оболочкой, пылезащитным колпачком, крепежной рамкой Keystone и руководством по монтажу. Подходит для установки в корпус компьютерной розетки DTG-2C и DTS-2C, в монтажную рамку MTM 2C и MTM 3C, суппорт MPR2 2C, монтажную рамку MTGE2 2C, MTGE2 15 2C и MTGE2 F 2C.

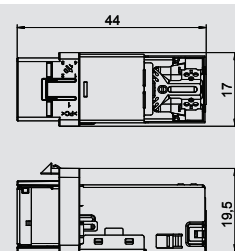

Маневровый кабель CP RJ45, KAT 6A (ISO), неэкранированный



Тип	Длина провода	Цвет	Уп.	Вес	Арт.-№
CPK-C6A U/UTP3	3000	серый	10	11,8	6118 02 8
CPK-C6A U/UTP5	5000	серый	10	17,000	6118 03 0
CPK-C6A U/UTP7,5	7500	серый	10	23,5	6118 03 2
CPK-C6A U/UTP10	10000	серый	10	30,000	6118 03 4
CPK-C6A U/UTP15	15000	серый	5	43,000	6118 03 6

Маневровый кабель U/UTP 4P, LSZH, KAT 6A (ISO) неэкранированный, конструкция штекер – гнездо, сторона с гнездовым разъемом устанавливается в корпус компьютерной розетки DTG-2C и DTS-2C.

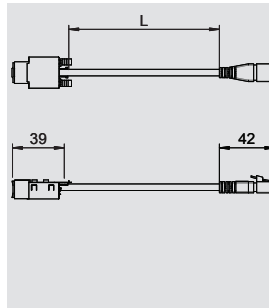

Маневровый кабель CP RJ45, KAT 6A (ISO), экранированный



Тип	Длина провода	Цвет	Уп.	Вес	Арт.-№
CPK-C6A S/FTP3	3000	серый	10	13,04	6118 01 8
CPK-C6A S/FTP5	5000	серый	10	20,64	6118 02 0
CPK-C6A S/FTP7,5	7500	серый	10	30,14	6118 02 2
CPK-C6A S/FTP10	10000	серый	10	35,64	6118 02 4
CPK-C6A S/FTP15	15000	серый	5	58,64	6118 02 6

Маневровый кабель S/FTP 4P, LSFRZH, KAT 6A экранированный, конструкция штекер – гнездо, сторона с гнездовым разъемом устанавливается в корпус компьютерной розетки DTG-2C и DTS-2C.

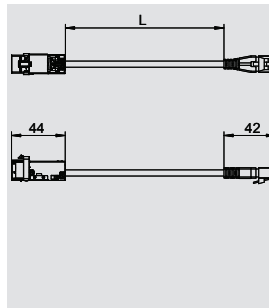

Универсальный корпус компьютерной розетки Modul 45®

Корпус компьютерной розетки А, ширина 1 модуль, с прямым выводом

Выводом

Тип	Цвет	Уп.	Вес	Арт.-№
DTG-2A RW1	белоснежный	1	1,1	6119 20 2
DTG-2A SWGR1	черный	1	1,1	6119 20 4
DTG-2A AL1	серебристый	1	1,1	6119 20 6

PC поликарбонат €/шт.

Корпус компьютерной розетки с прямым кабельным выводом и клапанами, для крепления 2-х телекоммуникационных модулей с разъемом RJ45. Возможно вертикальное и горизонтальное крепление. В корпусе А расположено отверстие 20,10 x 14,80 мм для модулей.

Корпус А подходит для следующих модулей: AMP TYCO (без пылезащитного колпачка): серия SL 110Connect и серия SL Toolless; Brand-Rex: модули с обозначением в конце артикульного номера...JAKS000CR и ...JAKU002; Nexans: LANmark RJ45 с синим адаптерным зажимом, LANmark GG45 с металлическим зажимом.



Корпус компьютерной розетки А, ширина 1 модуль, с наклонным выводом

с наклонным выводом

Тип	Цвет	Уп.	Вес	Арт.-№
DTS-2A RW1	белоснежный	1	1,5	6119 23 8
DTS-2A SWGR1	черный	1	1,5	6119 24 0
DTS-2A AL1	серебристый	1	1,5	6119 24 2

PC поликарбонат €/шт.

Корпус компьютерной розетки с наклонным кабельным выводом и клапанами, для крепления 2-х телекоммуникационных модулей с разъемом RJ45. Возможно вертикальное и горизонтальное крепление. В корпусе А расположено монтажное отверстие 20,10 x 14,80 мм для модулей.

Корпус А подходит для следующих модулей: AMP TYCO (без пылезащитного колпачка): серия SL 110Connect и серия SL Toolless; Brand-Rex: модули с обозначением в конце артикульного номера...JAKS000CR и ...JAKU002; Nexans: LANmark RJ45 с синим адаптерным зажимом, LANmark GG45 с металлическим зажимом.



Корпус компьютерной розетки В, ширина 1 модуль, с прямым выводом

Выводом

Тип	Цвет	Уп.	Вес	Арт.-№
DTG-2B RW1	белоснежный	1	1,1	6119 20 8
DTG-2B SWGR1	черный	1	1,1	6119 21 0
DTG-2B AL1	серебристый	1	1,1	6119 21 2

PC поликарбонат €/шт.

Корпус компьютерной розетки с прямым кабельным выводом и клапанами, для крепления 2-х телекоммуникационных модулей с разъемом RJ45. Возможно вертикальное и горизонтальное крепление. В корпусе В расположено монтажное отверстие 19,35/21,55 x 14,85 мм для модулей.

Корпус В подходит для следующих модулей: BTR (конструкция Modul): KAT 6A и UTP; Dätwyler: MS и MS-N.



Универсальный корпус компьютерной розетки Modul 45®



Корпус компьютерной розетки В, ширина 1 модуль, с наклонным выводом

Тип	Цвет	Уп.	Вес	Арт.-№
DTS-2B RW1	белоснежный	1	1,5	6119 24 4
DTS-2B SWGR1	черный	1	1,5	6119 24 6
DTS-2B AL1	серебристый	1	1,5	6119 24 8

PC поликарбонат

€/шт.

Корпус компьютерной розетки с наклонным кабельным выводом и клапанами, для крепления 2-х телекоммуникационных модулей с разъемом RJ45. Возможно вертикальное и горизонтальное крепление. В корпусе В расположено отверстие 19,35/21,55 x 14,85 мм для модулей.

Корпус компьютерной розетки В подходит для следующих модулей: BTR (конструкция Modul): KAT 6A и UTP; Dätwyler: MS и MS-N.

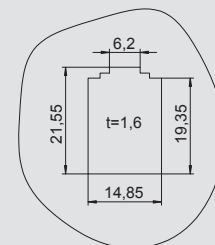
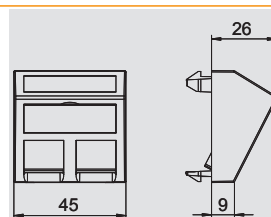

Корпус компьютерной розетки С, ширина 1 модуль, с прямым выводом

Тип	Цвет	Уп.	Вес	Арт.-№
DTG-2C RW1	белоснежный	1	1,1	6119 21 4
DTG-2C SWGR1	черный	1	1,1	6119 21 6
DTG-2C AL1	серебристый	1	1,1	6119 21 8

PC поликарбонат

€/шт.

Корпус компьютерной розетки с прямым кабельным выводом и клапанами, для крепления 2-х телекоммуникационных модулей с разъемом RJ45. Возможно вертикальное и горизонтальное крепление. В корпусе С расположено отверстие 19,30 x 14,80 мм для модулей.

Корпус С подходит для следующих модулей: BTR (конструкция Keystone): KAT 6A, E-DAT и UAE; Corning: модули с креплением Keystone; Dätwyler: KS-T, MS-K и KU-T; EKU: E-Stone; Harting: Prelink Keystone KAT 6; Leoni Kerpen: MegaLine Keystone KAT 6A; OBO: ASM-C6A и ASM-C6A G; R&M: KAT 6A с креплением Keystone; Rutenbeck: UM и UMflex; SETEC: UKJ и XKJ; Telegärtner: AMJ и UMJ.

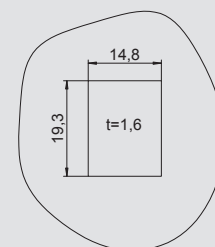
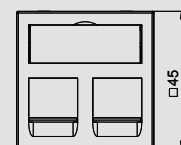

Корпус компьютерной розетки С, ширина 1 модуль, с наклонным выводом

Тип	Цвет	Уп.	Вес	Арт.-№
DTS-2C RW1	белоснежный	1	1,5	6119 25 0
DTS-2C SWGR1	черный	1	1,5	6119 25 2
DTS-2C AL1	серебристый	1	1,5	6119 25 4

PC поликарбонат

€/шт.

Корпус компьютерной розетки с наклонным кабельным выводом и клапанами, для крепления 2-х телекоммуникационных модулей с разъемом RJ45. Возможно вертикальное и горизонтальное крепление. В корпусе С расположено отверстие 19,30 x 14,80 мм для модулей.

Корпус С подходит для следующих модулей: BTR (конструкция Keystone): KAT 6A, E-DAT и UAE; Corning: модули с креплением Keystone; Dätwyler: KS-T, MS-K и KU-T; EKU: E-Stone; Harting: Prelink Keystone KAT 6; Leoni Kerpen: MegaLine Keystone KAT 6A; OBO: ASM-C6A и ASM-C6A G; R&M: KAT 6A с креплением Keystone; Rutenbeck: UM и UMflex; SETEC: UKJ и XKJ; Telegärtner: AMJ и UMJ.

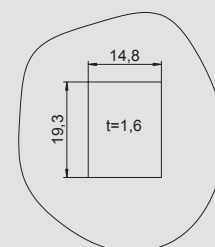
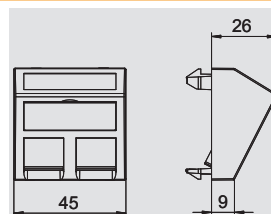

Универсальный корпус компьютерной розетки Modul 45®

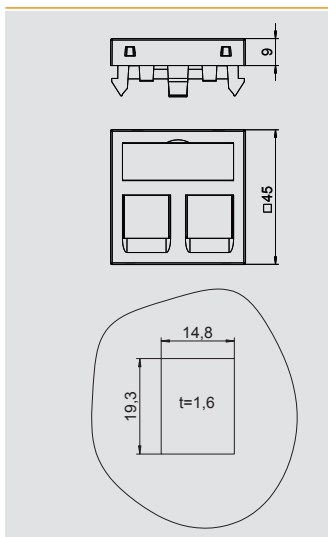

Корпус компьютерной розетки С, ширина 1 модуль, с прямым выводом, без пылезащитного колпачка

Тип	Цвет	Уп. Шт.	Вес кг/100 шт.	Арт.-№
DTG-02C RW1	белоснежный	1	1.000	6119 28 0
DTG-02C SWGR1	черный	1	1.000	6119 28 2
DTG-02C AL1	серебристый	1	1.000	6119 28 4

PC поликарбонат

Корпус компьютерной розетки с прямым кабельным выводом, без клапанов, для крепления 2-х телекоммуникационных модулей с разъемом RJ45. Возможно вертикальное и горизонтальное крепление. В корпусе С расположено монтажное отверстие 19,30 x 14,80 мм для крепления модулей.

Корпус С (без пылезащитного колпачка) подходит для следующих модулей: 3М: Volition K6, K10 и KAT 6A.

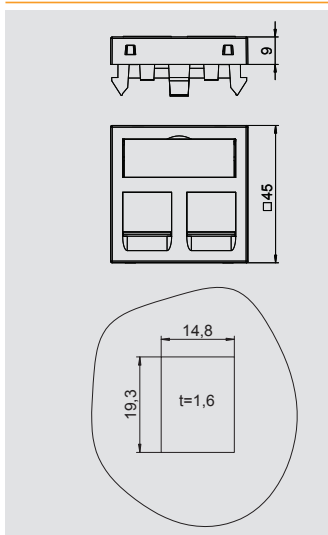

Корпус компьютерной розетки С, ширина 1 модуль, с наклонным выводом, без пылезащитного колпачка

Тип	Цвет	Уп. Шт.	Вес кг/100 шт.	Арт.-№
DTS-02C RW1	белоснежный	1	1,4	6119 28 6
DTS-02C SWGR1	черный	1	1,4	6119 28 8
DTS-02C AL1	серебристый	1	1,4	6119 29 0

PC поликарбонат

Корпус компьютерной розетки с наклонным кабельным выводом, без клапанов, для крепления 2-х телекоммуникационных модулей с разъемом RJ45. Возможно вертикальное и горизонтальное крепление. В корпусе С расположено монтажное отверстие 19,30 x 14,80 мм для модулей.

Корпус С (без пылезащитного колпачка) подходит для следующих модулей: 3М: Volition K6, K10 и KAT 6A.

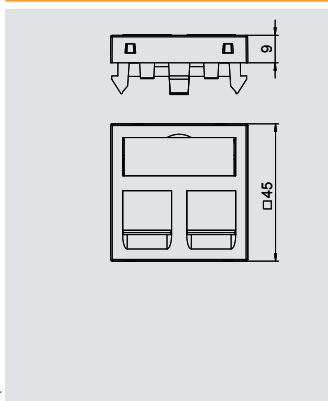

Корпус компьютерной розетки EP, ширина 1 модуль, с прямым выводом

Тип	Цвет	Уп. Шт.	Вес кг/100 шт.	Арт.-№
DTG-2EP RW1	белоснежный	1	1,1	6119 23 2
DTG-2EP SWGR1	черный	1	1,1	6119 23 4
DTG-2EP AL1	серебристый	1	1,1	6119 23 6

PC поликарбонат

€/шт.

Корпус компьютерной розетки с прямым кабельным выводом и клапанами, для крепления 2-х телекоммуникационных модулей с разъемом RJ45. Возможно вертикальное и горизонтальное крепление. В корпусе EP расположена специальная рамка для крепления модулей.

Корпус EP подходит для следующих модулей: Leoni Kerpen: ELine 500 plus (без пылезащитного колпачка).

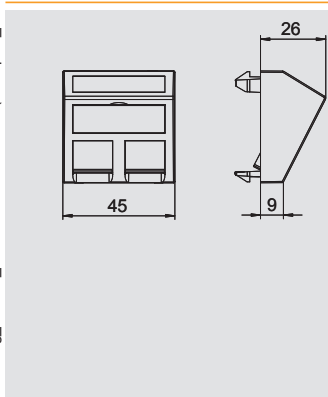

Корпус компьютерной розетки EP, ширина 1 модуль, с наклонным выводом

Тип	Цвет	Уп. Шт.	Вес кг/100 шт.	Арт.-№
DTS-2EP RW1	белоснежный	1	1,5	6119 26 8
DTS-2EP SWGR1	черный	1	1,5	6119 27 0
DTS-2EP AL1	серебристый	1	1,5	6119 27 2

PC поликарбонат

€/шт.

Корпус компьютерной розетки с наклонным кабельным выводом и клапанами, для крепления 2-х телекоммуникационных модулей с разъемом RJ45. Возможен вертикальный и горизонтальный монтаж. В корпусе EP расположена специальная рамка для крепления модулей.

Корпус EP подходит для следующих модулей: Leoni Kerpen: ELine 500 plus (без пылезащитного колпачка).



Универсальный корпус компьютерной розетки Modul 45®



Корпус компьютерной розетки F, ширина 1 модуль, с прямым выводом

Тип	Цвет	Уп.	Вес	Арт.-№
DTG-2F RW1	белоснежный	1	1,1	6119 22 0
DTG-2F SWGR1	черный	1	1,1	6119 22 2
DTG-2F AL1	серебристый	1	1,1	6119 22 4

PC поликарбонат €/шт.

Корпус компьютерной розетки с прямым кабельным выводом и клапанами, для крепления 2-х телекоммуникационных модулей с разъемом RJ45. Растровое крепление подходит для горизонтального и вертикального монтажа, в корпусе F расположена специальная рамка для крепления модулей.

Корпус компьютерной розетки F подходит для следующих модулей: Avaya/Systemax: серия M.

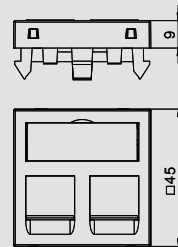

Корпус компьютерной розетки F, ширина 1 модуль, с наклонным выводом

Тип	Цвет	Уп.	Вес	Арт.-№
DTS-2F RW1	белоснежный	1	1,5	6119 25 6
DTS-2F SWGR1	черный	1	1,5	6119 25 8
DTS-2F AL1	серебристый	1	1,5	6119 26 0

PC поликарбонат €/шт.

Корпус компьютерной розетки с наклонным кабельным выводом и клапанами, для крепления 2-х телекоммуникационных модулей с разъемом RJ45. Возможен вертикальный и горизонтальный монтаж. В корпусе F расположена специальная рамка для крепления модулей.

Корпус компьютерной розетки F подходит для следующих модулей: Avaya/Systemax: серия M.

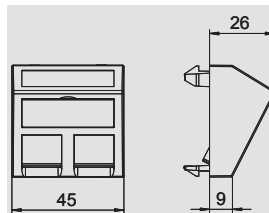

Корпус компьютерной розетки PA, ширина 1 модуль, с прямым выводом

Тип	Цвет	Уп.	Вес	Арт.-№
DTG-2PA RW1	белоснежный	1	1,1	6119 22 6
DTG-2PA SWGR1	черный	1	1,1	6119 22 8
DTG-2PA AL1	серебристый	1	1,1	6119 23 0

PC поликарбонат €/шт.

Корпус компьютерной розетки с прямым кабельным выводом и клапанами, для крепления 2-х телекоммуникационных модулей с разъемом RJ45. Возможен вертикальный и горизонтальный монтаж. В корпусе PA расположена специальная рамка для крепления модулей.

Корпус компьютерной розетки PA подходит для следующих модулей: Panduit: Mini-Com.

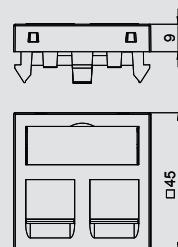

Корпус компьютерной розетки PA, ширина 1 модуль, с наклонным выводом

Тип	Цвет	Уп.	Вес	Арт.-№
DTS-2PA RW1	белоснежный	1	1,5	6119 26 2
DTS-2PA SWGR1	черный	1	1,5	6119 26 4
DTS-2PA AL1	серебристый	1	1,5	6119 26 6

PC поликарбонат €/шт.

Корпус компьютерной розетки с наклонным кабельным выводом и клапанами, для крепления 2-х телекоммуникационных модулей с разъемом RJ45. Возможен вертикальный и горизонтальный монтаж. В корпусе PA расположена специальная рамка для крепления модулей.

Корпус компьютерной розетки PA подходит для следующих модулей: Panduit: Mini-Com.

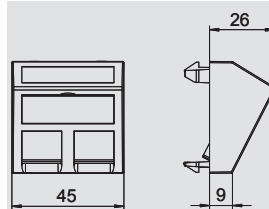

Корпус компьютерной розетки RM, ширина 1 модуль, с прямым выводом

Тип	Цвет	Уп.	Вес	Арт.-№
DTG-2RM RW1	белоснежный	1	1,1	6119 29 2
DTG-2RM SWGR1	черный	1	1,1	6119 29 4
DTG-2RM AL1	серебристый	1	1,1	6119 29 6

PC поликарбонат

Корпус компьютерной розетки с прямым кабельным выводом и клапанами, для крепления 2-х телекоммуникационных модулей RJ45. Возможно вертикальное и горизонтальное крепление. В корпусе RM расположен специальный фиксатор для модулей.

Корпус RM предусмотрен для следующих модулей: OBO: ASM-C5 G, ASM-C6 и ASM-C6 G; R&M: KAT 5 и KAT 6 без суппорта.

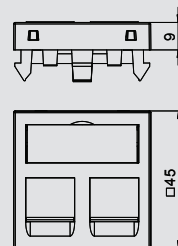

Универсальный корпус компьютерной розетки Modul 45®

Корпус компьютерной розетки RM, ширина 1 модуль, с наклонным выводом

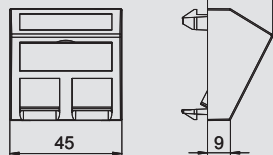

Тип	Цвет	Уп.	Вес	Арт.-№
DTS-2RM RW1	белоснежный	1	1,5	6119 29 8
DTS-2RM SWGR1	черный	1	1,5	6119 30 0
DTS-2RM AL1	серебристый	1	1,5	6119 30 2



PC поликарбонат

Корпус компьютерной розетки с наклонным кабельным выводом и клапанами, для крепления 2-х телекоммуникационных модулей с разъемом RJ45. Возможно вертикальное и горизонтальное крепление. В корпусе RM расположен специальный фиксатор для модулей.

Корпус RM предусмотрен для следующих модулей: OBO: ASM-C5, ASM-C5 G, ASM-C6 и ASM-C6 G; R&M: KAT 5 и KAT 6 без суппорта.

Корпус компьютерной розетки LE, ширина 1 модуль, с прямым выводом

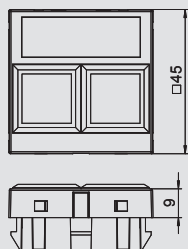

Тип	Цвет	Уп.	Вес	Арт.-№
DTG-02LE RW1	белоснежный	1	0,9	6119 30 4
DTG-02LE SWGR1	черный	1	0,9	6119 30 6
DTG-02LE AL1	серебристый	1	0,9	6119 30 8



PC поликарбонат

Корпус компьютерной розетки с прямым кабельным выводом, без клапанов, для крепления 2-х телекоммуникационных модулей с разъемом RJ45. Возможен вертикальный и горизонтальный монтаж. В корпусе LE расположена специальная рамка для крепления модулей.

Корпус компьютерной розетки A подходит для следующих модулей: Lexcom/Schneider: Lexcom 125, Lexcom 250 и Lexcom 500.





Серия Modul 45®, решения для мультимедийных систем

	Мультимедийная рамка VGA / D-Sub9	С разъемом VGA, с винтовым зажимом С разъемом VGA, с соединительным кабелем С разъемом D-Sub9, для винтовым зажимом С разъемом D-Sub9, с соединительным кабелем Рамка VGA / D-Sub9, без разъема	126
	Мультимедийная рамка DVI	С разъемом DVI-I, с винтовым зажимом С разъемом DVI-I, с соединительным кабелем Рамка DVI-I, без разъема	128
	Мультимедийная рамка HDMI	С разъемом HDMI, с винтовым зажимом С разъемом HDMI, с соединительным кабелем	129
	Мультимедийная рамка USB	С разъемом USB 2.0, с винтовым зажимом С разъемом USB 2.0, с соединительным кабелем С разъемом USB 3.0, с винтовым зажимом С разъемом USB 3.0, с соединительным кабелем	130
	Мультимедийная рамка с мини-разъемом	С миниразъемами, для соединения пайкой	131
	Мультимедийная рамка Cinch	С 1 разъемом Composite Video, для соединения пайкой С 1 разъемом Composite Video, для соединения 1:1 С 2 разъемами Audio-Stereo, для соединения пайкой С 2 разъемами Audio-Stereo, для соединения 1:1 С 3 разъемами Component Video, для соединения пайкой С 3 разъемами Component Video, для соединения 1:1 С 3 разъемами Audio / Video, для соединения пайкой С 3 разъемами Audio / Video, для соединения 1:1	132
	Мультимедийная рамка BNC	С 1 разъемом BNC, для соединения 1:1 С 2 разъемами BNC, для соединения 1:1	135
	Мультимедийная рамка XLR	С разъемом XLR, 3-полюсная, для соединения пайкой Со штекером XLR, 3-полюсная, для соединения пайкой Рамка XLR, без разъема	136
	Антенная розетка	Для спутниковых систем Для радио, ТВ Для радио, ТВ, спутниковых систем	136

Серия Modul 45®, решения для мультимедийных систем

Мультимедийная рамка с разъемом VGA, ширина 1 модуль, с прямым выводом, с винтовым зажимом



Тип	Цвет		Уп.	Вес	Арт.-№
			Шт.	кг/100 шт.	
MTG-VGA S RW1	белоснежный		1	2,4	6104 61 0
MTG-VGA S SWGR1	черный		1	2,4	6104 61 3
MTG-VGA S AL1	серебристый		1	2,4	6104 61 6

PC поликарбонат

Мультимедийная рамка с разъемом VGA, с прямым кабельным выводом, с полем для маркировки, гнездовой разъем VGA (HD15) с винтовым зажимом. Суппорт с растворным креплением, подходит для горизонтального и вертикального монтажа.

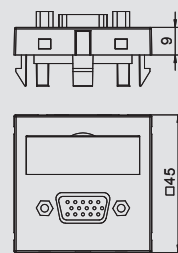

Мультимедийная рамка с разъемом VGA, ширина 1 модуль, с наклонным выводом, с винтовым зажимом



Тип	Цвет		Уп.	Вес	Арт.-№
			Шт.	кг/100 шт.	
MTS-VGA S RW1	белоснежный		1	2,6	6104 62 2
MTS-VGA S SWGR1	черный		1	2,6	6104 62 5
MTS-VGA S AL1	серебристый		1	2,6	6104 62 8

PC поликарбонат

Мультимедийная рамка с разъемом VGA, с наклонным кабельным выводом, с полем для маркировки, разъем VGA (HD15) с винтовым зажимом. Суппорт с растворным креплением, подходит для горизонтального и вертикального монтажа.

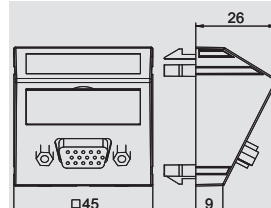

Мультимедийная рамка с разъемом VGA, ширина 1 модуль, с прямым выводом, с соединительным кабелем



Тип	Цвет		Уп.	Вес	Арт.-№
			Шт.	кг/100 шт.	
MTG-VGA F RW1	белоснежный		1	5,2	6104 65 8
MTG-VGA F SWGR1	черный		1	5,2	6104 66 1
MTG-VGA F AL1	серебристый		1	5,2	6104 66 4

PC поликарбонат

Мультимедийная рамка с гнездовым разъемом VGA, с прямым кабельным выводом, с полем для маркировки, короткий соединительный кабель VGA (HD15) с разъемом гнездо-гнездо. Суппорт с растворным креплением, подходит для горизонтального и вертикального монтажа.

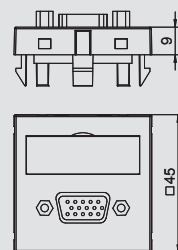

Мультимедийная рамка с разъемом VGA, ширина 1 модуль, с наклонным выводом, с соединительным кабелем



Тип	Цвет		Уп.	Вес	Арт.-№
			Шт.	кг/100 шт.	
MTS-VGA F RW1	белоснежный		1	5,4	6104 67 0
MTS-VGA F SWGR1	черный		1	5,4	6104 67 3
MTS-VGA F AL1	серебристый		1	5,4	6104 67 6

PC поликарбонат

Мультимедийная рамка с гнездовым разъемом VGA, с наклонным кабельным выводом, с полем для маркировки, короткий соединительный кабель VGA (HD15) с разъемом гнездо-гнездо. Суппорт с растворным креплением, подходит для горизонтального и вертикального монтажа.

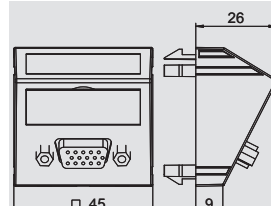

Мультимедийная рамка с разъемом D-Sub9, ширина 1 модуль, с прямым выводом, с винтовым зажимом



Тип	Цвет		Уп.	Вес	Арт.-№
			Шт.	кг/100 шт.	
MTG-DB9 S RW1	белоснежный		1	2,4	6104 63 4
MTG-DB9 S SWGR1	черный		1	2,4	6104 63 7
MTG-DB9 S AL1	серебристый		1	2,4	6104 64 0

PC поликарбонат

Мультимедийная рамка с гнездовым разъемом D-Sub9, с прямым кабельным выводом, с полем для маркировки, разъем D-Sub9 (RS232) с винтовым зажимом. Суппорт с растворным креплением, подходит для горизонтального и вертикального монтажа.

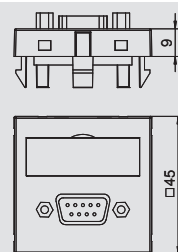

Серия Modul 45®, решения для мультимедийных систем

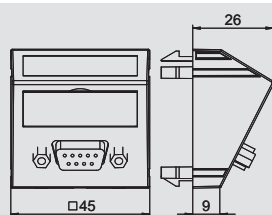

Мультимедийная рамка с разъемом D-Sub9, ширина 1 модуль, с наклонным выводом, с винтовым зажимом

Тип	Цвет	Уп.	Вес	Арт.-№
MTS-DB9 S RW1	белоснежный	1	2,6	6104 64 6
MTS-DB9 S SWGR1	черный	1	2,6	6104 64 9
MTS-DB9 S AL1	серебристый	1	2,6	6104 65 2

PC поликарбонат

Мультимедийная рамка с гнездовым разъемом D-Sub9, с наклонным кабельным выводом, с полем для маркировки, разъем D-Sub9 (RS232) с винтовым зажимом. Суппорт с расстровым креплением, подходит для горизонтального и вертикального монтажа.



Мультимедийная рамка с разъемом D-Sub9, ширина 1 модуль, с прямым выводом, с соединительным кабелем

Тип	Цвет	Уп.	Вес	Арт.-№
MTG-DB9 F RW1	белоснежный	1	5,2	6104 68 2
MTG-DB9 F SWGR1	черный	1	5,2	6104 68 5
MTG-DB9 F AL1	серебристый	1	5,2	6104 68 8

PC поликарбонат

Мультимедийная рамка с гнездовым разъемом D-Sub9, с прямым кабельным выводом, с полем для маркировки, короткий соединительный кабель D-Sub9 (RS232) с разъемом гнездо-гнездо. Суппорт с расстровым креплением, подходит для горизонтального и вертикального монтажа.

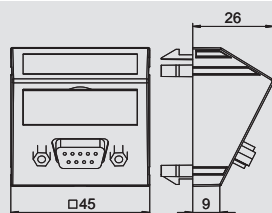

Мультимедийная рамка с разъемом D-Sub9, ширина 1 модуль, с наклонным выводом, с соединительным кабелем

Тип	Цвет	Уп.	Вес	Арт.-№
MTS-DB9 F RW1	белоснежный	1	5,4	6104 69 4
MTS-DB9 F SWGR1	черный	1	5,4	6104 69 7
MTS-DB9 F AL1	серебристый	1	5,4	6104 70 0

PC поликарбонат

Мультимедийная рамка с гнездовым разъемом D-Sub9, с наклонным кабельным выводом, с полем для маркировки, короткий соединительный кабель D-Sub9 (RS232) с разъемом гнездо-гнездо. Суппорт с расстровым креплением, подходит для горизонтального и вертикального монтажа.



Мультимедийная рамка с отверстием для разъема VGA / D-Sub 9, ширина 1 модуль, с прямым выводом

Тип	Цвет	Уп.	Вес	Арт.-№
MTG-DB O RW1	белоснежный	1	0,7	6104 70 6
MTG-DB O SWGR1	черный	1	0,7	6104 70 9
MTG-DB O AL1	серебристый	1	0,7	6104 71 2

PC поликарбонат

Мультимедийная рамка с отверстием для разъема VGA / D-Sub9, с прямым кабельным выводом, с полем для маркировки, без разъема. Суппорт с расстровым креплением, подходит для горизонтального и вертикального монтажа.

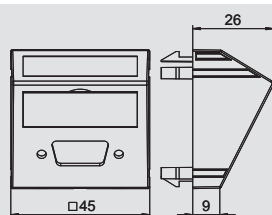

Мультимедийная рамка с отверстием для разъема VGA / D-Sub 9, ширина 1 модуль, с наклонным выводом

Тип	Цвет	Уп.	Вес	Арт.-№
MTS-DB O RW1	белоснежный	1	0,9	6104 71 8
MTS-DB O SWGR1	черный	1	0,9	6104 72 1
MTS-DB O AL1	серебристый	1	0,9	6104 72 4

PC поликарбонат

Мультимедийная рамка с отверстием для разъема VGA / D-Sub9, с наклонным кабельным выводом, с полем для маркировки, без разъема. Суппорт с расстровым креплением, подходит для горизонтального и вертикального монтажа.



Серия Modul 45®, решения для мультимедийных систем

Мультимедийная рамка с разъемом DVI-I, ширина 1 модуль, с прямым выводом, с винтовым зажимом



Тип	Цвет	Уп.	Вес	Арт.-№
MTG-DVI S RW1	белоснежный	1	3,5	6104 73 0
MTG-DVI S SWGR1	черный	1	3,5	6104 73 3
MTG-DVI S AL1	серебристый	1	3,5	6104 73 6

PC поликарбонат

Мультимедийная рамка с гнездовым разъемом DVI-I, с прямым кабельным выводом, с полем для маркировки, гнездовой разъем DVI-I с винтовым зажимом. Суппорт с растровым креплением, подходит для горизонтального и вертикального монтажа.

Монтаж в кабельный короб Rapid 45 невозможен из-за размера изделий.

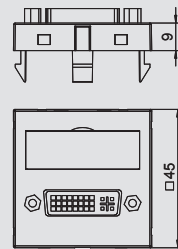

Мультимедийный суппорт с разъемом DVI-I, ширина 1 модуль, с наклонным выводом, с винтовым зажимом



Тип	Цвет	Уп.	Вес	Арт.-№
MTS-DVI S RW1	белоснежный	1	3,7	6104 74 2
MTS-DVI S SWGR1	черный	1	3,7	6104 74 5
MTS-DVI S AL1	серебристый	1	3,7	6104 74 8

PC поликарбонат

Мультимедийная рамка с гнездовым разъемом DVI-I, с наклонным кабельным выводом, с полем для маркировки, гнездовой разъем DVI-I с винтовым зажимом. Суппорт с растровым креплением, подходит для горизонтального и вертикального монтажа.

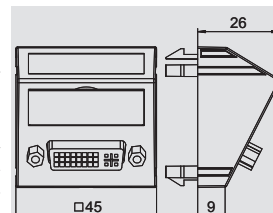

Мультимедийная рамка с разъемом DVI-I, ширина 1 модуль, с прямым выводом, с соединительным кабелем



Тип	Цвет	Уп.	Вес	Арт.-№
MTG-DVI F RW1	белоснежный	1	6,000	6104 75 4
MTG-DVI F SWGR1	черный	1	6,000	6104 75 7
MTG-DVI F AL1	серебристый	1	6,000	6104 76 0

PC поликарбонат

Мультимедийная рамка с гнездовым разъемом DVI-I, с прямым кабельным выводом, с полем для маркировки, короткий соединительный кабель DVI-I с разъемом гнездо-гнездо. Суппорт с растровым креплением, подходит для горизонтального и вертикального монтажа.

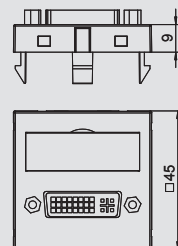

Мультимедийная рамка с разъемом DVI-I, ширина 1 модуль, с наклонным выводом, с соединительным кабелем



Тип	Цвет	Уп.	Вес	Арт.-№
MTS-DVI F RW1	белоснежный	1	6,2	6104 76 6
MTS-DVI F SWGR1	черный	1	6,2	6104 76 9
MTS-DVI F AL1	серебристый	1	6,2	6104 77 2

PC поликарбонат

Мультимедийная рамка с гнездовым разъемом DVI-I, с наклонным кабельным выводом, с полем для маркировки, короткий соединительный кабель DVI-I с разъемом гнездо-гнездо. Суппорт с растровым креплением, подходит для горизонтального и вертикального монтажа.

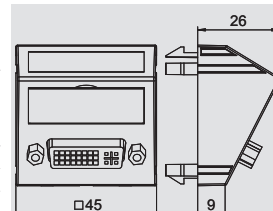

Мультимедийная рамка с отверстием для разъема DVI, ширина 1 модуль, с прямым выводом



Тип	Цвет	Уп.	Вес	Арт.-№
MTG-DV O RW1	белоснежный	1	0,7	6104 77 8
MTG-DV O SWGR1	черный	1	0,7	6104 78 1
MTG-DV O AL1	серебристый	1	0,7	6104 78 4

PC поликарбонат

Мультимедийная рамка с отверстием для разъема DVI, с прямым кабельным выводом, с полем для маркировки, без разъема. Суппорт с растровым креплением, подходит для горизонтального и вертикального монтажа.

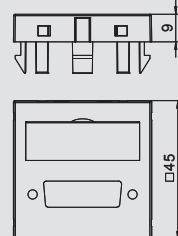

Серия Modul 45®, решения для мультимедийных систем

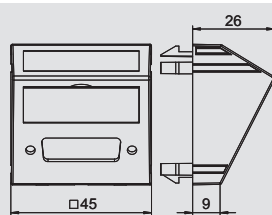

Мультимедийная рамка с отверстием для разъема DVI, ширина 1 модуль, с наклонным выводом

Тип	Цвет	Уп.		Арт.-№
		Шт.	кг/100 шт.	
MTS-DV O RW1	белоснежный	1	0,9	6104 79 0
MTS-DV O SWGR1	черный	1	0,9	6104 79 3
MTS-DV O AL1	серебристый	1	0,9	6104 79 6

PC поликарбонат

Мультимедийная рамка с отверстием для разъема DVI, с наклонным кабельным выводом, с полем для маркировки, без разъема. Суппорт с растровым креплением, подходит для горизонтального и вертикального монтажа.

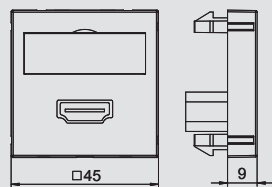

Мультимедийная рамка с разъемом HDMI, ширина 1 модуль, с прямым выводом, с винтовым зажимом

Тип	Цвет	Уп.		Арт.-№
		Шт.	кг/100 шт.	
MTG-HD S RW1	белоснежный	1	3,2	6104 80 2
MTG-HD S SWGR1	черный	1	3,2	6104 80 5
MTG-HD S AL1	серебристый	1	3,2	6104 80 8

PC поликарбонат

Мультимедийная рамка с гнездовым разъемом HDMI, с прямым кабельным выводом, с полем для маркировки, гнездовой разъем HDMI с винтовым зажимом. Суппорт с растровым креплением, подходит для горизонтального и вертикального монтажа.

Монтаж в кабельный короб Rapid 45 и в электромонтажные колонны ISSR..45 / ISSD..45 невозможен из-за размеров изделий.

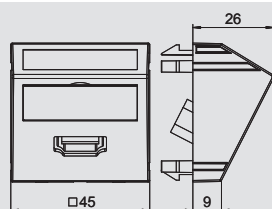

Мультимедийная рамка с разъемом HDMI, ширина 1 модуль, с наклонным выводом, с винтовым зажимом

Тип	Цвет	Уп.		Арт.-№
		Шт.	кг/100 шт.	
MTS-HD S RW1	белоснежный	1	3,4	6104 81 4
MTS-HD S SWGR1	черный	1	3,4	6104 81 7
MTS-HD S AL1	серебристый	1	3,4	6104 82 0

PC поликарбонат

Мультимедийная рамка с гнездовым разъемом HDMI, с наклонным кабельным выводом, с полем для маркировки, гнездовой разъем HDMI с винтовым зажимом. Суппорт с растровым креплением, подходит для горизонтального и вертикального монтажа.

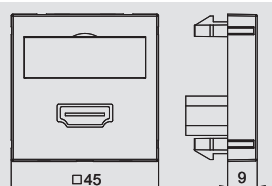

Мультимедийная рамка с разъемом HDMI, ширина 1 модуль, с прямым выводом, с соединительным кабелем

Тип	Цвет	Уп.		Арт.-№
		Шт.	кг/100 шт.	
MTG-HD F RW1	белоснежный	1	6.000	6104 82 6
MTG-HD F SWGR1	черный	1	6.000	6104 82 9
MTG-HD F AL1	серебристый	1	6.000	6104 83 2

PC поликарбонат

Мультимедийная рамка с гнездовым разъемом HDMI, с прямым кабельным выводом, с полем для маркировки, короткий соединительный кабель HDMI с разъемом гнездо-гнездо. Суппорт с растровым креплением, подходит для горизонтального и вертикального монтажа.

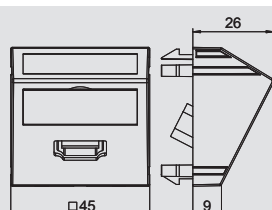

Мультимедийная рамка с разъемом HDMI, ширина 1 модуль, с наклонным выводом, с соединительным кабелем

Тип	Цвет	Уп.		Арт.-№
		Шт.	кг/100 шт.	
MTS-HD F RW1	белоснежный	1	6,2	6104 83 8
MTS-HD F SWGR1	черный	1	6,2	6104 84 1
MTS-HD F AL1	серебристый	1	6,2	6104 84 4

PC поликарбонат

Мультимедийная рамка с гнездовым разъемом HDMI, с наклонным кабельным выводом, с полем для маркировки, короткий соединительный кабель HDMI с разъемом гнездо-гнездо. Суппорт с растровым креплением, подходит для горизонтального и вертикального монтажа.



Серия Modul 45®, решения для мультимедийных систем

Мультимедийная рамка с разъемом USB 2.0, ширина 1 модуль, с прямым выводом, с винтовым зажимом



Тип	Цвет	Уп.	Вес	Арт.-№
MTG-U2A S RW1	белоснежный	1	2,5	6104 85 0
MTG-U2A S SWGR1	черный	1	2,5	6104 85 3
MTG-U2A S AL1	серебристый	1	2,5	6104 85 6

PC поликарбонат

Мультимедийная рамка с гнездовым разъемом USB 2.0, с прямым кабельным выводом, с полем для маркировки, гнездовой разъем USB 2.0 A с винтовым зажимом. Суппорт с растровым креплением, подходит для горизонтального и вертикального монтажа.

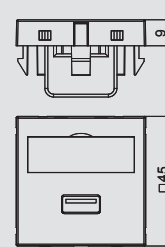

Мультимедийная рамка с разъемом USB 2.0, ширина 1 модуль, с наклонным выводом, с винтовым зажимом



Тип	Цвет	Уп.	Вес	Арт.-№
MTS-U2A S RW1	белоснежный	1	2,7	6104 86 2
MTS-U2A S SWGR1	черный	1	2,7	6104 86 5
MTS-U2A S AL1	серебристый	1	2,7	6104 86 8

PC поликарбонат

Мультимедийная рамка с гнездовым разъемом USB 2.0, с наклонным кабельным выводом, с полем для маркировки, гнездовой разъем USB 2.0 A с винтовым зажимом. Суппорт с растровым креплением, подходит для горизонтального и вертикального монтажа.

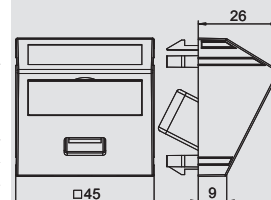

Мультимедийная рамка с разъемом USB 2.0, ширина 1 модуль, с прямым выводом, с соединительным кабелем



Тип	Цвет	Уп.	Вес	Арт.-№
MTG-U2A F RW1	белоснежный	1	6.000	6104 89 8
MTG-U2A F SWGR1	черный	1	6.000	6104 90 1
MTG-U2A F AL1	серебристый	1	6.000	6104 90 4

PC поликарбонат

Мультимедийная рамка с гнездовым разъемом USB 2.0, с прямым кабельным выводом, с полем для маркировки, короткий соединительный кабель USB 2.0 A с разъемом гнездо-гнездо. Суппорт с растровым креплением, подходит для горизонтального и вертикального монтажа.

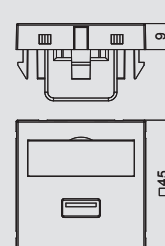

Мультимедийная рамка с разъемом USB 2.0, ширина 1 модуль, с наклонным выводом, с соединительным кабелем



Тип	Цвет	Уп.	Вес	Арт.-№
MTS-U2A F RW1	белоснежный	1	6,2	6104 91 0
MTS-U2A F SWGR1	черный	1	6,2	6104 91 3
MTS-U2A F AL1	серебристый	1	6,2	6104 91 6

PC поликарбонат

Мультимедийная рамка с гнездовым разъемом USB 2.0, с наклонным кабельным выводом, с полем для маркировки, короткий соединительный кабель USB 2.0 A с разъемом гнездо-гнездо. Суппорт с растровым креплением, подходит для горизонтального и вертикального монтажа.

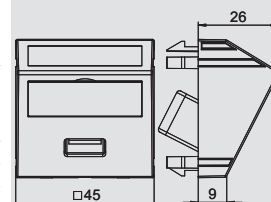

Мультимедийная рамка с разъемом USB 3.0, ширина 1 модуль, с прямым выводом, с винтовым зажимом



Тип	Цвет	Уп.	Вес	Арт.-№
MTG-U3A S RW1	белоснежный	1	2,5	6104 87 4
MTG-U3A S SWGR1	черный	1	2,5	6104 87 7
MTG-U3A S AL1	серебристый	1	2,5	6104 88 0

PC поликарбонат

Мультимедийная рамка с гнездовым разъемом USB 3.0, с прямым кабельным выводом, с полем для маркировки, гнездовой разъем USB 3.0 A с винтовым зажимом. Суппорт с растровым креплением, подходит для горизонтального и вертикального монтажа.

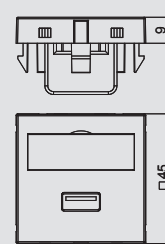

Серия Modul 45®, решения для мультимедийных систем

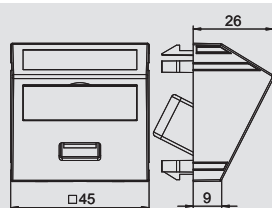

Мультимедийная рамка с разъемом USB 3.0, ширина 1 модуль, с наклонным выводом, с винтовым зажимом

Тип	Цвет	Уп.	Вес	Арт.-№
MTS-U3A S RW1	белоснежный	1	2,7	6104 88 6
MTS-U3A S SWGR1	черный	1	2,7	6104 88 9
MTS-U3A S AL1	серебристый	1	2,7	6104 89 2

PC поликарбонат

Мультимедийная рамка с гнездовым разъемом USB 3.0, с наклонным кабельным выводом, с полем для маркировки, гнездовой разъем USB 3.0 A с винтовым зажимом. Суппорт с растровым креплением, подходит для горизонтального и вертикального монтажа.

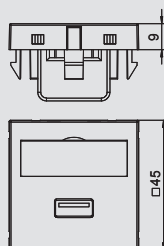

Мультимедийная рамка с разъемом USB 3.0, ширина 1 модуль, с прямым выводом, с соединительным кабелем

Тип	Цвет	Уп.	Вес	Арт.-№
MTG-U3A F RW1	белоснежный	1	6.000	6104 92 2
MTG-U3A F SWGR1	черный	1	6.000	6104 92 5
MTG-U3A F AL1	серебристый	1	6.000	6104 92 8

PC поликарбонат

Мультимедийная рамка с гнездовым разъемом USB 3.0, с прямым кабельным выводом, с полем для маркировки, короткий соединительный кабель USB 3.0 A с разъемом гнездо-гнездо. Суппорт с растровым креплением, подходит для горизонтального и вертикального монтажа.

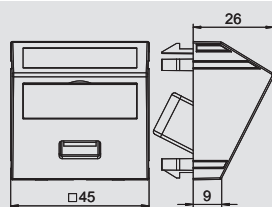

Мультимедийная рамка с разъемом USB 3.0, ширина 1 модуль, с наклонным выводом, с соединительным кабелем

Тип	Цвет	Уп.	Вес	Арт.-№
MTS-U3A F RW1	белоснежный	1	6,2	6104 93 4
MTS-U3A F SWGR1	черный	1	6,2	6104 93 7
MTS-U3A F AL1	серебристый	1	6,2	6104 94 0

PC поликарбонат

Мультимедийная рамка с гнездовым разъемом USB 3.0, с наклонным кабельным выводом, с полем для маркировки, короткий соединительный кабель USB 3.0 A с разъемом гнездо-гнездо. Суппорт с растровым креплением, подходит для горизонтального и вертикального монтажа.

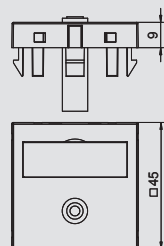

Мультимедийная рамка с миниразъемом, ширина 1 модуль, с прямым выводом, для соединения пайкой

Тип	Цвет	Уп.	Вес	Арт.-№
MTG-MK L RW1	белоснежный	1	1,5	6104 94 6
MTG-MK L SWGR1	черный	1	1,5	6104 94 9
MTG-MK L AL1	серебристый	1	1,5	6104 95 2

PC поликарбонат

Мультимедийная рамка с миниразъемом, с прямым кабельным выводом, с полем для маркировки, гнездо миниразъема (TRS 3,5 мм) для соединения пайкой. Суппорт с растровым креплением, подходит для горизонтального и вертикального монтажа.

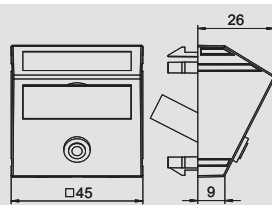

Мультимедийная рамка с миниразъемом, ширина 1 модуль, с наклонным выводом, для соединения пайкой

Тип	Цвет	Уп.	Вес	Арт.-№
MTS-MK L RW1	белоснежный	1	1,7	6104 95 8
MTS-MK L SWGR1	черный	1	1,7	6104 96 1
MTS-MK L AL1	серебристый	1	1,7	6104 96 4

PC поликарбонат

Мультимедийная рамка с миниразъемом, с наклонным кабельным выводом, с полем для маркировки, гнездо миниразъема (TRS 3,5 мм) для соединения пайкой. Суппорт с растровым креплением, подходит для горизонтального и вертикального монтажа.



Серия Modul 45®, решения для мультимедийных систем



Мультимедийная рамка с разъемом Video-Cinch, ширина 1 модуль, с прямым выводом, для соединения пайкой

Тип	Цвет	Уп.	Вес	Арт.-№
MTG-R L RW1	белоснежный	1	1,5	6104 97 0
MTG-R L SWGR1	черный	1	1,5	6104 97 3
MTG-R L AL1	серебристый	1	1,5	6104 97 6

PC поликарбонат

Мультимедийная рамка с гнездовым разъемом Cinch для устройств Composite Video, с прямым кабельным выводом, с полем для маркировки, гнездовой разъем Cinch (RCA) для соединения пайкой, цветовая кодировка желтая. Суппорт с расстровым креплением, подходит для горизонтального и вертикального монтажа.

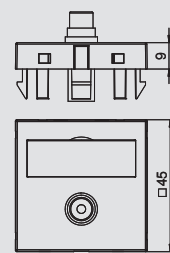

Мультимедийная рамка с разъемом Video-Cinch, ширина 1 модуль, с наклонным выводом, для соединения пайкой

Тип	Цвет	Уп.	Вес	Арт.-№
MTS-R L RW1	белоснежный	1	1,7	6104 98 2
MTS-R L SWGR1	черный	1	1,7	6104 98 5
MTS-R L AL1	серебристый	1	1,7	6104 98 8

PC поликарбонат

Мультимедийная рамка с гнездовым разъемом Cinch для устройств Composite Video, с наклонным кабельным выводом, с полем для маркировки, гнездовой разъем Cinch (RCA) для соединения пайкой, цветовая кодировка желтая. Суппорт с расстровым креплением, подходит для горизонтального и вертикального монтажа.

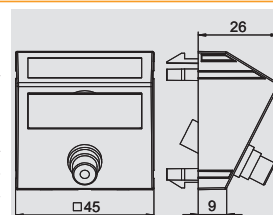

Модульная рамка с разъемом Video-Cinch, ширина 1 модуль, с прямым выводом, для соединения 1:1

Тип	Цвет	Уп.	Вес	Арт.-№
MTG-R F RW1	белоснежный	1	1,5	6104 99 4
MTG-R F SWGR1	черный	1	1,5	6104 99 7
MTG-R F AL1	серебристый	1	1,5	6105 00 0

PC поликарбонат

Мультимедийная рамка с гнездовым разъемом Cinch для устройств Composite Video, с прямым кабельным выводом, с полем для маркировки, соединение Cinch (RCA) с разъемом гнездо-гнездо, цветовая кодировка желтая. Суппорт с расстровым креплением, подходит для горизонтального и вертикального монтажа.

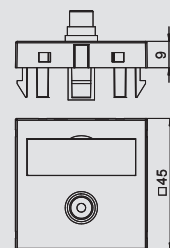

Мультимедийная рамка с разъемом Video-Cinch, ширина 1 модуль, с наклонным выводом, для соединения 1:1

Тип	Цвет	Уп.	Вес	Арт.-№
MTS-R F RW1	белоснежный	1	1,7	6105 00 6
MTS-R F SWGR1	черный	1	1,7	6105 00 9
MTS-R F AL1	серебристый	1	1,7	6105 01 2

PC поликарбонат

Мультимедийная рамка с гнездовым разъемом Cinch для устройств Composite Video, с наклонным кабельным выводом, с полем для маркировки, соединение Cinch (RCA) с разъемом гнездо-гнездо, цветовая кодировка желтая. Суппорт с расстровым креплением, подходит для горизонтального и вертикального монтажа.

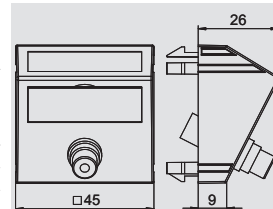

Мультимедийная рамка с разъемами Audio-Cinch, ширина 1 модуль, с прямым выводом, для соединения пайкой

Тип	Цвет	Уп.	Вес	Арт.-№
MTG-2R L RW1	белоснежный	1	2,5	6105 04 2
MTG-2R L SWGR1	черный	1	2,5	6105 04 5
MTG-2R L AL1	серебристый	1	2,5	6105 04 8

PC поликарбонат

Мультимедийная рамка с двумя гнездовыми разъемами Cinch для устройств Audio R/L, с прямым кабельным выводом, с полем для маркировки, два гнездовых разъема Cinch (RCA) для подключения пайкой, цветовая кодировка красный/белый. Суппорт с расстровым креплением, подходит для горизонтального и вертикального монтажа.

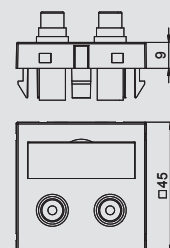

Серия Modul 45®, решения для мультимедийных систем

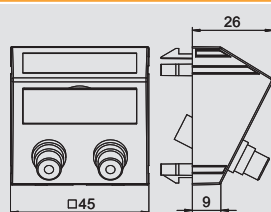

Мультимедийная рамка с разъемами Audio-Cinch, ширина 1 модуль, с наклонным выводом, для соединения пайкой

Тип	Цвет	Уп.	Вес	Арт.-№
MTS-2R L RW1	белоснежный	1	2,7	6105 05 4
MTS-2R L SWGR1	черный	1	2,7	6105 05 7
MTS-2R L AL1	серебристый	1	2,7	6105 06 0

PC поликарбонат

Мультимедийная рамка с двумя гнездовыми разъемами Cinch для устройств Audio R/L, с наклонным кабельным выводом, с полем для маркировки, два гнездовых разъема Cinch (RCA) для соединения пайкой, цветовая кодировка красный/белый. Суппорт с расстровым креплением, подходит для горизонтального и вертикального монтажа.

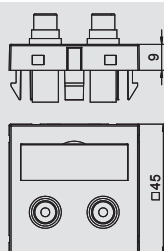

Мультимедийная рамка с разъемами Audio-Cinch, ширина 1 модуль, с прямым выводом, для соединения 1:1

Тип	Цвет	Уп.	Вес	Арт.-№
MTG-2R F RW1	белоснежный	1	2,5	6105 06 6
MTG-2R F SWGR1	черный	1	2,5	6105 06 9
MTG-2R F AL1	серебристый	1	2,5	6105 07 2

PC поликарбонат

Мультимедийная рамка с двумя гнездовыми разъемами Cinch для устройств Audio-Video, с прямым кабельным выводом, с полем для маркировки, два соединения Cinch (RCA) с разъемом гнездо-гнездо, цветовая кодировка красный/белый. Суппорт с расстровым креплением, подходит для горизонтального и вертикального монтажа.

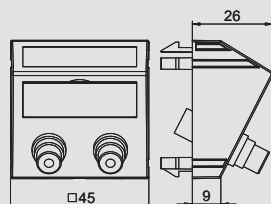

Мультимедийная рамка с разъемами Audio-Cinch, ширина 1 модуль, с наклонным выводом, для соединения 1:1

Тип	Цвет	Уп.	Вес	Арт.-№
MTS-2R F RW1	белоснежный	1	2,7	6105 07 8
MTS-2R F SWGR1	черный	1	2,7	6105 08 1
MTS-2R F AL1	серебристый	1	2,7	6105 08 4

PC поликарбонат

Мультимедийная рамка с двумя гнездовыми разъемами Cinch для устройств Audio R/L, с наклонным кабельным выводом, с полем для маркировки, два соединения Cinch (RCA) с разъемом гнездо-гнездо, цветовая кодировка красный/белый. Суппорт с расстровым креплением, подходит для горизонтального и вертикального монтажа.

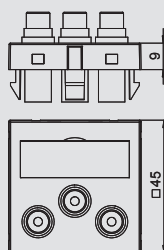

Мультимедийная рамка с разъемами Component Video, ширина 1 модуль, с прямым выводом, для соединения пайкой

Тип	Цвет	Уп.	Вес	Арт.-№
MTG-3R L RW1	белоснежный	1	3,2	6105 11 4
MTG-3R L SWGR1	черный	1	3,2	6105 11 7
MTG-3R L AL1	серебристый	1	3,2	6105 12 0

PC поликарбонат

Мультимедийная рамка с тремя гнездовыми разъемами Cinch для устройств Component Video, с прямым кабельным выводом, с полем для маркировки, три гнездовых разъема Cinch (RCA) для соединения пайкой, цветовая кодировка красный/зеленый/синий. Суппорт с расстровым креплением, подходит для горизонтального и вертикального монтажа.

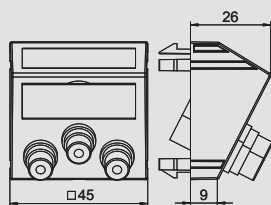

Мультимедийная рамка с разъемами Component Video, ширина 1 модуль, с наклонным выводом, для соединения пайкой

Тип	Цвет	Уп.	Вес	Арт.-№
MTS-3R L RW1	белоснежный	1	3,4	6105 12 6
MTS-3R L SWGR1	черный	1	3,4	6105 12 9
MTS-3R L AL1	серебристый	1	3,4	6105 13 2

PC поликарбонат

Мультимедийная рамка с тремя гнездовыми разъемами Cinch для устройств Component Video, с наклонным кабельным выводом, с полем для маркировки, три гнездовых разъема Cinch (RCA) для соединения пайкой, цветовая кодировка красный/зеленый/синий. Суппорт с расстровым креплением, подходит для горизонтального и вертикального монтажа.



Серия Modul 45®, решения для мультимедийных систем

Мультимедийная рамка с разъемами Component Video, ширина 1 модуль, с прямым выводом, для соединения 1:1



Тип	Цвет	Уп.	Вес	Арт.-№
MTG-3R F RW1	белоснежный	1	3,2	6105 13 8
MTG-3R F SWGR1	черный	1	3,2	6105 14 1
MTG-3R F AL1	серебристый	1	3,2	6105 14 4

PC поликарбонат

Мультимедийная рамка с тремя гнездовыми разъемами Cinch для устройств Component Video, с прямым кабельным выводом, с полем для маркировки, три соединения Cinch (RCA) с разъемом гнездо-гнездо, цветовая кодировка красный/зеленый/синий. Суппорт с растровым креплением, подходит для горизонтального и вертикального монтажа.

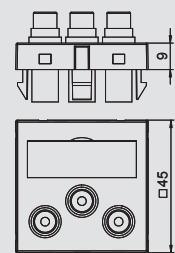

Мультимедийная рамка с разъемами Component Video, ширина 1 модуль, с наклонным выводом, для соединения 1:1



Тип	Цвет	Уп.	Вес	Арт.-№
MTS-3R F RW1	белоснежный	1	3,4	6105 15 0
MTS-3R F SWGR1	черный	1	3,4	6105 15 3
MTS-3R F AL1	серебристый	1	3,4	6105 15 6

PC поликарбонат

Мультимедийная рамка с тремя гнездовыми разъемами Cinch для устройств Component Video, с наклонным кабельным выводом, с полем для маркировки, три соединения Cinch (RCA) с разъемом гнездо-гнездо, цветовая кодировка красный/зеленый/синий. Суппорт с растровым креплением, подходит для горизонтального и вертикального монтажа.

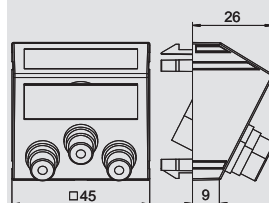

Мультимедийная рамка с разъемами Audio/Video-Cinch, ширина 1 модуль, с прямым выводом, для соединения пайкой



Тип	Цвет	Уп.	Вес	Арт.-№
MTG-12R L RW1	белоснежный	1	3,2	6105 16 2
MTG-12R L SWGR1	черный	1	3,2	6105 16 5
MTG-12R L AL1	серебристый	1	3,2	6105 16 8

PC поликарбонат

Мультимедийная рамка с тремя гнездовыми разъемами Cinch для устройств Audio-Video, с прямым кабельным выводом, с полем для маркировки, три гнездовых разъема Cinch (RCA) для соединения пайкой, цветовая кодировка желтый/красный/белый. Суппорт с растровым креплением, подходит для горизонтального и вертикального монтажа.

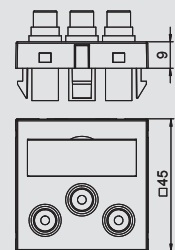

Модульная рамка с разъемами Audio/Video-Cinch, ширина 1 модуль, с наклонным выводом, для соединения пайкой



Тип	Цвет	Уп.	Вес	Арт.-№
MTS-12R L RW1	белоснежный	1	3,4	6105 17 4
MTS-12R L SWGR1	черный	1	3,4	6105 17 7
MTS-12R L AL1	серебристый	1	3,4	6105 18 0

PC поликарбонат

Мультимедийная рамка с тремя гнездовыми разъемами Cinch для устройств Audio-Video, с наклонным кабельным выводом, с полем для маркировки, три гнездовых разъема Cinch (RCA) для соединения пайкой, цветовая кодировка желтый/красный/белый. Суппорт с растровым креплением, подходит для горизонтального и вертикального монтажа.

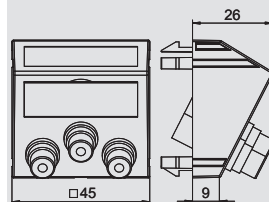

Мультимедийная рамка с разъемами Audio/Video-Cinch, ширина 1 модуль, с прямым выводом, для соединения 1:1



Тип	Цвет	Уп.	Вес	Арт.-№
MTG-12R F RW1	белоснежный	1	3,2	6105 18 6
MTG-12R F SWGR1	черный	1	3,2	6105 18 9
MTG-12R F AL1	серебристый	1	3,2	6105 19 2

PC поликарбонат

Мультимедийная рамка с тремя гнездовыми разъемами Cinch для устройств Audio-Video, с прямым кабельным выводом, с полем для маркировки, три соединения Cinch (RCA) с разъемом гнездо-гнездо, цветовая кодировка желтый/красный/белый. Суппорт с растровым креплением, подходит для горизонтального и вертикального монтажа.

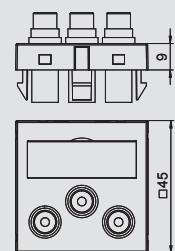

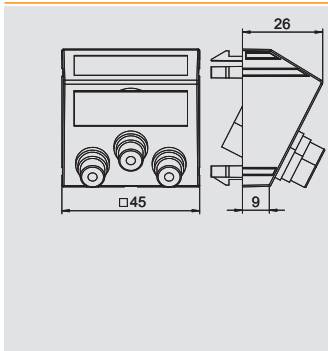

Мультимедийная рамка с разъемами Audio/Video-Cinch, ширина 1 модуль, с прямым выводом, для соединения 1:1

Тип	Цвет	Уп.	Вес	Арт.-№
MTS-12R F RW1	белоснежный	1	3,4	6105 19 8
MTS-12R F SWGR1	черный	1	3,4	6105 20 1
MTS-12R F AL1	серебристый	1	3,4	6105 20 4

PC поликарбонат

Мультимедийная рамка с тремя гнездовыми разъемами Cinch для устройств Audio-Video, с наклонным кабельным выводом, с полем для маркировки, три соединения Cinch (RCA) с разъемом гнездо-гнездо, цветовая кодировка желтый/красный/белый. Суппорт с растровым креплением, подходит для горизонтального и вертикального монтажа.

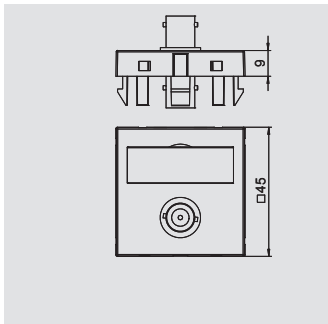

Мультимедийная рамка с разъемом BNC, ширина 1 модуль, с прямым выводом, для соединения 1:1

Тип	Цвет	Уп.	Вес	Арт.-№
MTG-BC F RW1	белоснежный	1	1,5	6105 01 8
MTG-BC F SWGR1	черный	1	1,5	6105 02 1
MTG-BC F AL1	серебристый	1	1,5	6105 02 4

PC поликарбонат

Мультимедийная рамка с гнездовым разъемом BNC, с прямым кабельным выводом, с полем для маркировки, соединение BNC с разъемом гнездо-гнездо. Суппорт с растровым креплением, подходит для горизонтального и вертикального монтажа.

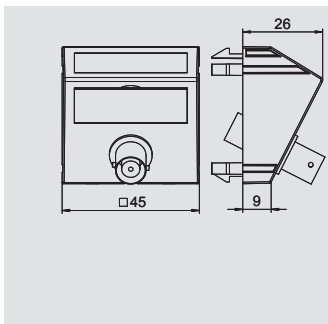

Мультимедийная рамка с разъемом BNC, ширина 1 модуль, с наклонным выводом, для соединения 1:1

Тип	Цвет	Уп.	Вес	Арт.-№
MTS-BC F RW1	белоснежный	1	1,7	6105 03 0
MTS-BC F SWGR1	черный	1	1,7	6105 03 3
MTS-BC F AL1	серебристый	1	1,7	6105 03 6

PC поликарбонат

Мультимедийная рамка с гнездовым разъемом BNC, с наклонным кабельным выводом, с полем для маркировки, соединение BNC с разъемом гнездо-гнездо. Суппорт с растровым креплением, подходит для горизонтального и вертикального монтажа.

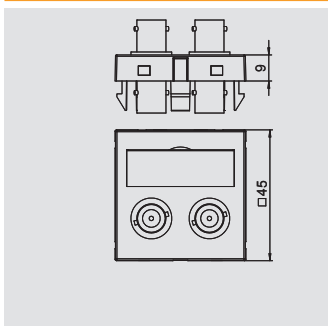

Мультимедийная рамка с разъемами BNC, ширина 1 модуль, с прямым выводом, для соединения 1:1

Тип	Цвет	Уп.	Вес	Арт.-№
MTG-2BC F RW1	белоснежный	1	2,5	6105 09 0
MTG-2BC F SWGR1	черный	1	2,5	6105 09 3
MTG-2BC F AL1	серебристый	1	2,5	6105 09 6

PC поликарбонат

Мультимедийная рамка с двумя гнездовыми разъемами BNC, с прямым кабельным выводом, с полем для маркировки, два соединения BNC с разъемом гнездо-гнездо. Суппорт с растровым креплением, подходит для горизонтального и вертикального монтажа.

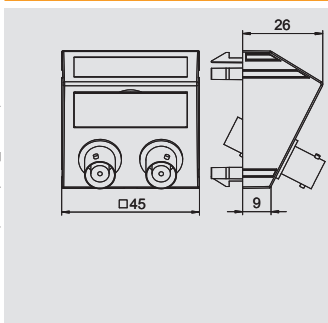

Мультимедийная рамка с разъемами BNC, ширина 1 модуль, с наклонным выводом, для соединения 1:1

Тип	Цвет	Уп.	Вес	Арт.-№
MTS-2BC F RW1	белоснежный	1	2,7	6105 10 2
MTS-2BC F SWGR1	черный	1	2,7	6105 10 5
MTS-2BC F AL1	серебристый	1	2,7	6105 10 8

PC поликарбонат

Мультимедийная рамка с двумя гнездовыми разъемами BNC, с наклонным кабельным выводом, с полем для маркировки, два соединения BNC с разъемом гнездо-гнездо. Суппорт с растровым креплением, подходит для горизонтального и вертикального монтажа.



Серия Modul 45®, решения для мультимедийных систем



Мультимедийная рамка с разъемом XLR, ширина 1 модуль, с прямым выводом, 3-полюсное гнездо, для соединения пайкой

Тип	Цвет	Уп.	Вес	Арт.-№
MTG-X3F L RW1	белоснежный	1	3.000	6105 21 0
MTG-X3F L SWGR1	черный	1	3.000	6105 21 3
MTG-X3F L AL1	серебристый	1	3.000	6105 21 6

PC поликарбонат

Мультимедийная рамка с гнездовым разъемом XLR, с прямым кабельным выводом, без поля для маркировки, гнездо XLR 3-полюсное, для соединения пайкой. Суппорт с растровым креплением, подходит для горизонтального и вертикального монтажа.

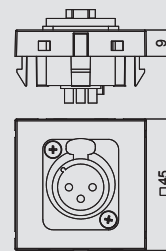

Мультимедийная рамка с разъемом XLR, ширина 1 модуль, с прямым выводом, 3-полюсный штекер, для соединения пайкой

Тип	Цвет	Уп.	Вес	Арт.-№
MTG-X3M L RW1	белоснежный	1	3.000	6105 22 2
MTG-X3M L SWGR1	черный	1	3.000	6105 22 5
MTG-X3M L AL1	серебристый	1	3.000	6105 22 8

PC поликарбонат

Мультимедийная рамка с гнездовым разъемом XLR, с прямым кабельным выводом, без поля для маркировки, штекер XLR 3-полюсный, для соединения пайкой. Суппорт с растровым креплением, подходит для горизонтального и вертикального монтажа.

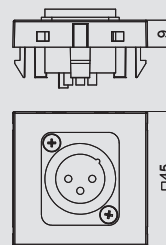

Мультимедийная рамка с отверстием для разъема XLR, ширина 1 модуль, с прямым выводом

Тип	Цвет	Уп.	Вес	Арт.-№
MTG-X O RW1	белоснежный	1	0,6	6105 23 4
MTG-X O SWGR1	черный	1	0,6	6105 23 7
MTG-X O AL1	серебристый	1	0,6	6105 24 0

PC поликарбонат

Мультимедийная рамка с отверстием для разъема XLR, с прямым кабельным выводом, без поля для маркировки, без разъема. Суппорт с растровым креплением, подходит для горизонтального и вертикального монтажа.

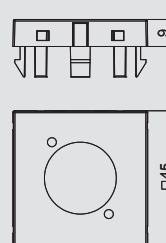

Антенная розетка, ширина 1/2 модуля, для спутниковых систем

Тип	Цвет	Уп.	Вес	Арт.-№
ANT-1S RW0.5	белоснежный	1	2,25	6117 60 6
ANT-1S SWGR0.5	черный	1	2,25	6117 61 0
ANT-1S AL0.5	серебристый	1	2,25	6117 60 7

€/шт.

Розетка для антенны, БК и спутникового приемника с разъемом SAT.
Частотный диапазон: до 1 ГГц.
Затухание в пропускном направлении: максимум 0,055 дБ.

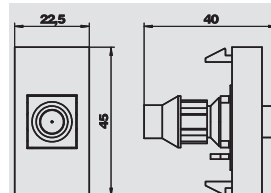

Антенная розетка, ширина 1 модуль, для ТВ/радио-устройств

Тип	Цвет	Уп.	Вес	Арт.-№
ANT-2E RW1	белоснежный	10	8,1	6117 38 1
ANT-2E SWGR1	черный	10	8,1	6117 38 3
ANT-2E AL1	серебристый	10	8,1	6117 38 5

€/шт.

Розетка для антенны, БК или спутникового приемника с разъемом для ТВ или радио-устройств.
Частота: 5-862 МГц
Выводное затухание: 1 дБ
Затухание обратного канала: 14 дБ
Класс защиты EMV - A

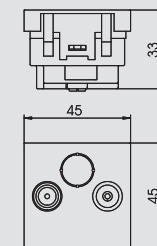

Серия Modul 45®, решения для мультимедийных систем

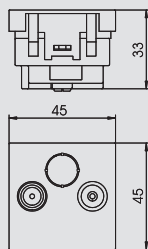

Антенная розетка, ширина 1 модуль, для ТВ/радио-устройств, проходная

Тип	Цвет	Уп.	Вес	Арт.-№
ANT-2D RW1	белоснежный	10	8,1	6117 38 7
ANT-2D SWGR1	черный	10	8,1	6117 38 9
ANT-2D AL1	серебристый	10	8,1	6117 39 1

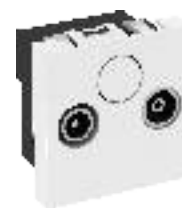

€/шт.

Проходная розетка для антенны, БК или спутникового приемника с разъемом для ТВ или радио-устройств.
 Частота: 5-862 МГц
 Сквозное затухание: 4 дБ
 Выводное затухание: 14 дБ
 Класс защиты EMV - A

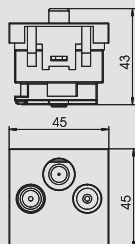

Антенная розетка, ширина 1 модуль, для ТВ/радио и спутниковых устройств

Тип	Цвет	Уп.	Вес	Арт.-№
ANT-3E RW1	белоснежный	10	9,4	6117 39 3
ANT-3E SWGR1	черный	10	9,4	6117 39 5
ANT-3E AL1	серебристый	10	9,4	6117 39 7



€/шт.

Розетка для антенны, БК или спутникового приемника с разъемом для ТВ, радио- и спутниковых устройств.
 Частота: 5-2050 МГц
 Выводное затухание:
 5-862 МГц - 1 дБ
 950-2050 МГц - 2 дБ
 Затухание обратного канала: 14 дБ
 Класс защиты EMV - A





Серия Modul45®, решения для скрытого и наружного монтажа электроустановочных изделий

	Стандартный монтаж одинарных розеток, 71 мм	Монтажная коробка Сигнальная крышка Коробка для установки в полую стену Плата Рамка	140
	Монтаж розеток шириной 1,5 модуля	Монтажная коробка Сигнальная крышка Коробка для установки в полую стену Плата Рамка	143
	Монтаж двойных розеток	Монтажная коробка Сигнальная крышка Коробка для установки в полую стену Плата Рамка	144
	Монтаж тройных розеток	Монтажная коробка Сигнальная крышка Коробка для установки в полую стену Плата Рамка	145
	Система Modalnet	Базовая конфигурация, 2 модуля Дополнительный модуль, одинарный	146
	Система Modalnet для установки в полую стену	Корпус для установки в полую стену Рамка	146
	Аксессуары Modalnet	Рамка двойная Рамка для 2 одинарных устройств Монтаж защитного устройства Элемент сигнальной лампы	147
	Укомплектованная система Modalnet	Тройная, с розетками с защитным контактом Одинарная, с розетками с защитным контактом Тройная, с розетками с заземляющим стержнем	148



Серия Modul 45® для скрытого монтажа, стандартная установка

Серия Modul45®, решения для скрытого и наружного монтажа электроустановочных изделий



Монтажная коробка, одинарная

Тип	Цвет	Высота мм	Диаметр max.	Трансп. коробка шт.	Уп. шт.	Вес кг/100 шт.	Арт.-№
UG 60 D	черный	40	60	300	25	1,49	2003 01 5

PS полистирол € /100 шт.

Монтажная коробка с защищённым от прокручивания комбинационным расстоянием от 71 мм (в соответствии с DIN 49 073-1), достигнутом с помощью пазового соединения. 7 мембранных вводов для проводов и труб Ø 20 мм и Ø 25 мм. Совместима с распорными и винтовыми креплениями, вмонтированными в стену держателями, расстояние между приборными винтами 60 мм, для винтового крепления с самонарезающимися винтами 3,2 мм, с 2 выпуклыми шляпками без винтов, вид защиты IP20.

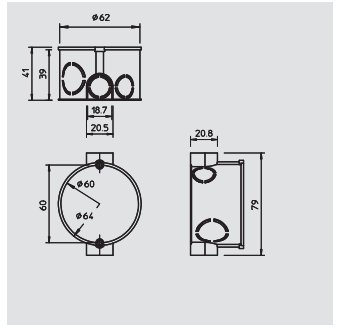

Монтажная коробка, одинарная

Тип	Цвет	Высота мм	Диаметр max.	Трансп. коробка шт.	Уп. шт.	Вес кг/100 шт.	Арт.-№
UG 60 VD	черный	60	60	200	25	1,8	2003 01 9

PS полистирол € /100 шт.

Монтажная коробка с защищённым от прокручивания комбинационным расстоянием от 71 мм (в соответствии с DIN 49 073-1), достигнутое с помощью пазового соединения. 13 мембранных вводов для проводов и труб Ø 20 мм и Ø 25 мм. Совместима с распорными и винтовыми креплениями, вмонтированными в стену держателями, расстояние между приборными винтами 60 мм, для винтового крепления с самонарезающимися винтами 3,2 мм, с 2 выпуклыми шляпками без винтов, вид защиты IP20.

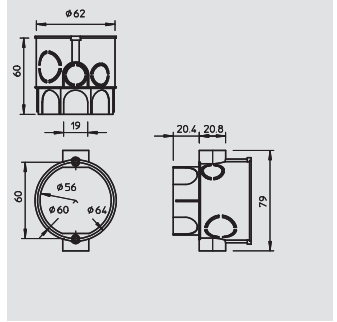

Красная сигнальная крышка, одинарная

Тип	Цвет	Диаметр max.	Трансп. коробка шт.	Уп. шт.	Вес кг/100 шт.	Арт.-№
UG 60 SD	красный	60	500	50	0,55	2003 31 7

PE полиэтилен € /100 шт.

Красные сигнальные крышки защищают внутреннюю часть коробки при нанесении штукатурки. Маркировочные метки позволяют легко определить крышку после нанесения штукатурки. Красные сигнальные крышки можно использовать неоднократно. После нанесения штукатурки необходимо легко надеть на розетку и снять сигнальную крышку.

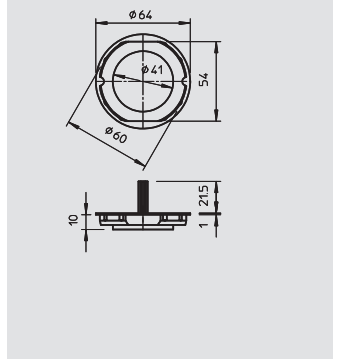

Коробка для установки в полу стену, одинарная

Тип	Цвет	Фрезерованное отверстие Ø	Высота мм	Диаметр max.	Трансп. коробка шт.	Уп. шт.	Вес кг/100 шт.	Арт.-№
HG 60	оранжевый	68	47	68	250	25	2,24	2003 41 4

PP полипропилен € /100 шт.

Монтажные коробки для полых стен. Размеры согласно DIN 49073-1, для плит толщиной 7-35 мм. Стандартное расстояние 71 мм, возможность сквозного соединения с помощью переходника при комбинировании между монтажными коробками и соединительными коробками, 8 мембранных отверстий для кабелей NYM, кабелей и труб Ø 20 мм., монтажные коробки в качестве соединительных коробок согласно VDE 0606-1 могут использоваться с двойным винтовым креплением и винтовой крышкой, класс защиты IP20.

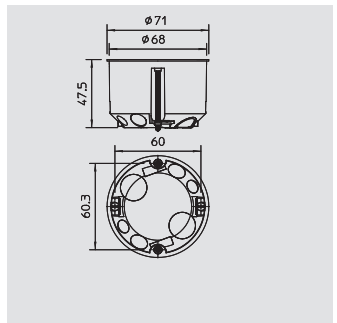

Коробка для установки в полу стену, одинарная

Тип	Цвет	Фрезерованное отверстие Ø	Высота мм	Диаметр max.	Трансп. коробка шт.	Уп. шт.	Вес кг/100 шт.	Арт.-№
HV 60	оранжевый	68	61	68	200	25	2,74	2003 44 2

PP полипропилен € /100 шт.

Монтажная коробка для полых стен. Размеры согласно DIN 49073-1, для плит толщиной 7-35 мм. Стандартное расстояние 71 мм, возможность сквозного соединения с помощью переходника при комбинировании между монтажными коробками и соединительными коробками, 8 мембранных вводов для кабелей NYM, кабелей и труб Ø 20 мм, монтажные коробки в качестве соединительных коробок согласно VDE 0606-1 могут использоваться с двойным винтовым креплением и винтовой крышкой, класс защиты IP20.

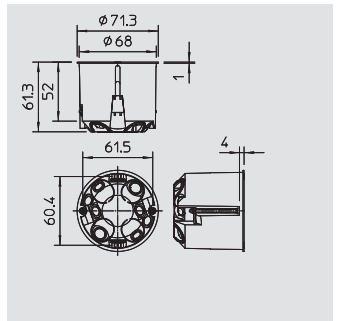

07_EGS_Masterkatalog_Länder_2012 / ru / 05/03/2012 (LLExpert_01418) / 08/03/2012

Серия Modul 45® для скрытого монтажа, стандартная установка

Коробка для установки в полую стену, двойная

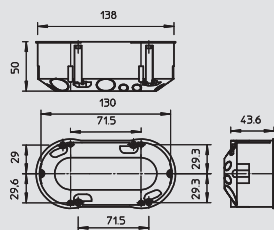

Тип	Вид монтажа	Цвет	Трансп. коробка	Уп.	Вес	Арт.-№
			Шт.	Шт.	кг/100 шт.	
HG 60 2	Полая стена	оранжевый	100	10	4,85	2003 42 2

PP полипропилен €/100 шт.

Коробка для установки в полую стену, для 2 одинарных или 1 двойной розетки, с 4 винтами. Размеры согласно DIN 49073-1, для плит толщиной 7 - 35 мм. Стандартное расстояние 71 мм, 14 мембранных вводов для кабелей NYM, кабелей и труб Ø 20 мм, класс защиты IP20.



Плата без фиксатора, одинарная

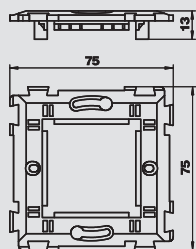

Тип	Цвет	Уп.	Вес	Арт.-№
		Шт.	кг/100 шт.	
TG-UP80M1	прозрачный	10	1,05	6119 93 4

€/шт.

Плата для монтажа устройства серии Modul 45 шириной до 1 модуля = 45 мм, для установки с помощью винтов на стандартную коробку или в коробку для полую стены.



Плата с фиксатором, одинарная

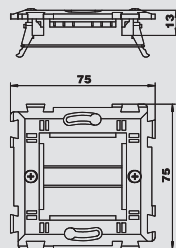

Тип	Цвет	Уп.	Вес	Арт.-№
		Шт.	кг/100 шт.	
TG-UP80M1S	прозрачный	10	1,85	6119 93 6

€/шт.

Плата с фиксатором для устройства серии Modul 45 шириной до 1 модуля = 45 мм, для монтажа на стандартную монтажную коробку или в коробку для полую стены.



Рамка одинарная, для устройств шириной 1/2 модуля

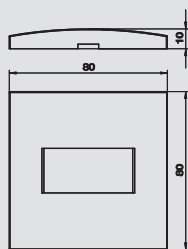

Тип	Цвет	Уп.	Вес	Арт.-№
		Шт.	кг/100 шт.	
ADR-UP80M0.5 RW	белоснежный	1	1,9	6119 98 2
ADR-UP80M0.5 SWGR	черный	1	1,9	6119 98 3
ADR-UP80M0.5 AL	серебристый	1	1,9	6119 98 4

€/шт.

Рамка для устройств серии Modul 45 шириной 1/2 модуля = 22,5 мм, для фиксации на плате TG-UP80M1.



Рамка одинарная

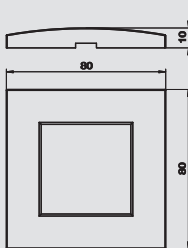

Тип	Цвет	Уп.	Вес	Арт.-№
		Шт.	кг/100 шт.	
ADR-UP80M1 RW	белоснежный	1	1,46	6119 98 6
ADR-UP80M1 SWGR	черный	1	1,46	6119 98 7
ADR-UP80M1 AL	серебристый	1	1,46	6119 98 8

PC поликарбонат €/шт.

Рамка для устройств серии Modul 45 шириной модуля 45 мм, для фиксации на плате TG-UP80M1.



Рамка для двух устройств

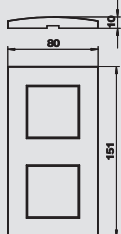

Тип	Цвет	Уп.	Вес	Арт.-№
		Шт.	кг/100 шт.	
ADR-UP80M2 RW	белоснежный	1	2,54	6119 99 0
ADR-UP80M2 SWGR	черный	1	2,54	6119 99 2
ADR-UP80M2 AL	серебристый	1	2,54	6119 99 1

€/шт.

Рамка для 2-х одинарных устройств серии Modul 45 шириной модуля 45 мм, для фиксации на 2-х платах TG-UP80M1.



Серия Modul 45® для скрытого монтажа, стандартная установка

Рамка для трех устройств



Тип	Цвет		Уп.	Вес	Арт.-№
			Шт.	кг/100 шт.	
ADR-UP80M3 RW	белоснежный		1	3,67	6119 99 4
ADR-UP80M3 SWGR	черный		1	3,67	6119 99 6
ADR-UP80M3 AL	серебристый		1	3,67	6119 99 5

€/шт.

Рамка для 3-х одинарных устройств серии Modul 45 шириной модуля 45 мм, для фиксации на 3-х платах TG-UP80M1.



Серия Modul 45® для скрытого монтажа, стандартная установка

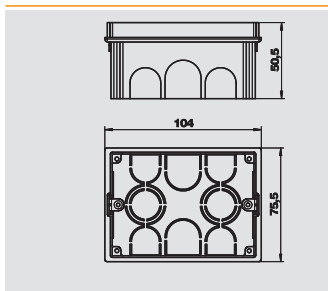

Монтажная коробка, ширина 1,5 модуля

Тип	Цвет	Уп.	Вес	Арт.-№
UG-UPM1	натуральный	1	3,2	6119 94 0



€/шт.

Прямоугольная монтажная коробка для скрытой установки, для крепления платы TG-UPM1, для устройств серии Modul 45 шириной до 1,5 модуля = 67,5 мм, с продавливаемыми отверстиями для проводов и труб.

Монтажная коробка устанавливается только с соответствующей крышкой.

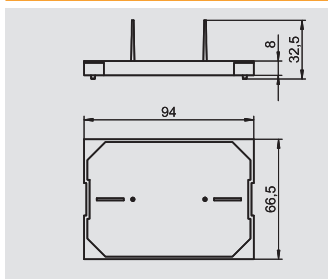

Красная сигнальная крышка, ширина 1,5 модуля

Тип	Цвет	Уп.	Вес	Арт.-№
PD-UPM1	красный	1	0,55	6119 94 5



€/шт.

Сигнальная крышка для монтажной коробки UG-UGM1 защищает ее внутреннюю часть при нанесении штукатурки. Маркировочные метки позволяют легко определить коробку после нанесения штукатурки. Сигнальные крышки могут использоваться несколько раз. После нанесения штукатурки достаточно просто надавить на розетку и удалить сигнальную крышку.

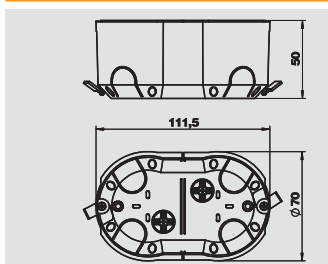

Коробка для установки в полую стену, ширина 1,5 модуля

Тип	Цвет	Уп.	Вес	Арт.-№
HG-UPM1	синий	1	3,3	6119 95 0



€/шт.

Коробка овальной формы для установки в полую стену, для крепления платы TG-UPM1, для устройств серии Modul 45 шириной до 1,5 модуля = 67,5 мм, диаметр сверления 68 мм, расстояние между отверстиями 45 мм.

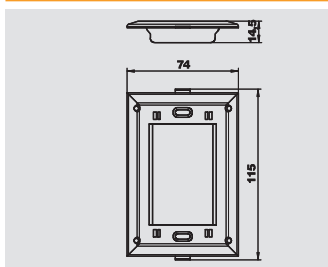

Плата, ширина 1,5 модуля

Тип	Цвет	Уп.	Вес	Арт.-№
TG-UPM1	прозрачный	1	2,35	6119 95 5



€/шт.

Плата для крепления устройств серии Modul 45 шириной до 1,5 модуля = 67,5 мм, для установки в монтажную коробку UG-UPM1 или коробку для полую стены HG-UPM1.

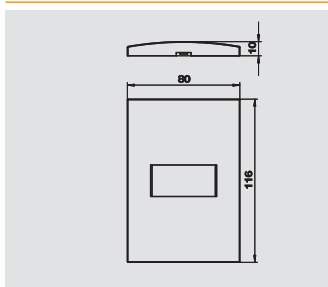

Рамка шириной 1,5 модуля, для устройств шириной 1/2 модуля

Тип	Цвет	Уп.	Вес	Арт.-№
ADR-UPM0.5 RW	белоснежный	1	2,1	6119 96 0
ADR-UPM0.5 SWGR	черный	1	2,1	6119 96 1
ADR-UPM0.5 AL	серебристый	1	2,1	6119 96 2



€/шт.

Рамка для устройств серии Modul 45 шириной 1/2 модуля = 22,5 мм для фиксации на плате TG-UPM1.

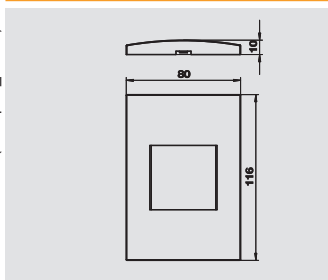

Рамка шириной 1,5 модуля, для устройств шириной 1 модуль

Тип	Цвет	Уп.	Вес	Арт.-№
ADR-UPM1 RW	белоснежный	1	1,9	6119 96 4
ADR-UPM1 SWGR	черный	1	1,9	6119 96 5
ADR-UPM1 AL	серебристый	1	1,9	6119 96 6



€/шт.

Рамка для устройств серии Modul 45 шириной 1 модуль = 45 мм для фиксации на плате TG-UPM1.



Серия Modul 45® для скрытого монтажа, стандартная установка



Рамка шириной 1,5 модуля, для устройств шириной 1,5 модуля

Тип	Цвет	Уп.	Вес	Арт.-№
ADR-UPM1.5 RW	белоснежный	1	1,7	6119 96 8
ADR-UPM1.5 SWGR	черный	1	1,7	6119 96 9
ADR-UPM1.5 AL	серебристый	1	1,7	6119 97 0

€/шт.

Рамка для устройств серии Modul 45 шириной 1,5 модуля = 67,5 мм для фиксации на плате TG-UPM1.

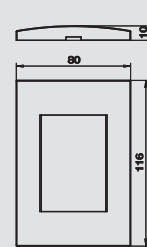

Монтажная коробка, двойная

Тип	Цвет	Уп.	Вес	Арт.-№
UG-UPM2	натуральный	1	4,55	6119 94 1

€/шт.

Монтажная коробка прямоугольной формы, для крепления платы TG-UPM2, для устройств серии Modul 45 шириной до 2 модулей = 90 мм, с продавливаемыми отверстиями для проводов и труб.

Монтажная коробка устанавливается только с соответствующей крышкой.

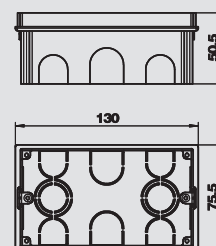

Красная сигнальная крышка, двойная

Тип	Цвет	Уп.	Вес	Арт.-№
PD-UPM2	красный	1	0,10	6119 94 6

€/шт.

Красная сигнальная крышка для монтажной коробки UG-UGM2 защищает ее внутреннюю часть при нанесении штукатурки. Маркировочные метки позволяют легко определить коробку после нанесения штукатурки. Сигнальные крышки могут использоваться несколько раз. После нанесения штукатурки достаточно легко надавить на коробку и удалить сигнальную крышку.

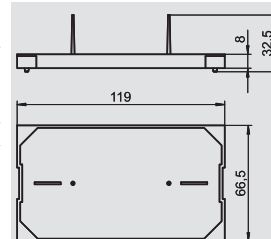

Коробка для установки в полую стену, двойная

Тип	Цвет	Уп.	Вес	Арт.-№
HG-UPM2	синий	1	4,6	6119 95 1

€/шт.

Коробка овальной формы для установки в полую стену, для крепления платы TG-UPM2, для устройств серии Modul 45 шириной до 2 модулей = 90 мм, диаметр сверления 68 мм, расстояние между отверстиями 68 мм.

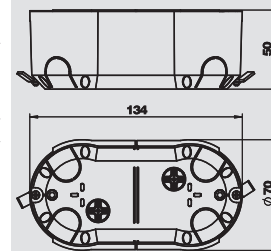

Плата двойная

Тип	Цвет	Уп.	Вес	Арт.-№
TG-UPM2	прозрачный	1	2,55	6119 95 6

€/шт.

Плата для крепления устройств серии Modul 45 шириной до 2 модулей = 90 мм, для установки в монтажную коробку UG-UPM2 или в коробку для полую стены HG-UPM2.

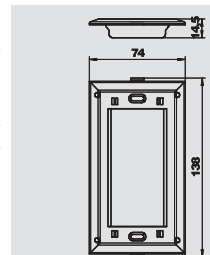

Рамка двойная

Тип	Цвет	Уп.	Вес	Арт.-№
ADR-UPM2 RW	белоснежный	1	1,88	6119 97 2
ADR-UPM2 SWGR	черный	1	1,88	6119 97 3
ADR-UPM2 AL	серебристый	1	1,88	6119 97 4

€/шт.

Рамка для устройств серии Modul 45 шириной 2 модуля = 90 мм, для фиксации на плате TG-UPM.

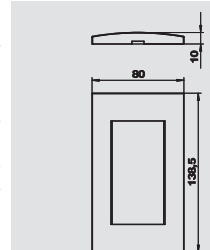

Серия Modul 45® для скрытого монтажа, стандартная установка

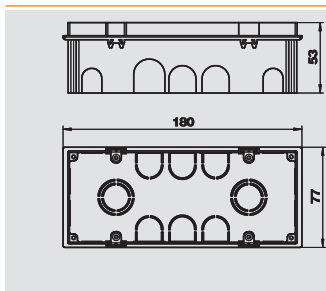

Монтажная коробка, тройная

Тип	Цвет	Уп.	Вес		Арт.-№
			Шт.	кг/100 шт.	
UG-UPM3	натуральный	1	6,22		6119 94 3



€/шт.

Монтажная коробка прямоугольной формы, для крепления платы TG-UPM3, для устройств серии Modul 45 шириной до 3 модулей = 135 мм, с продавливаемыми отверстиями для проводов и труб.

Монтажная коробка устанавливается с соответствующей крышкой.

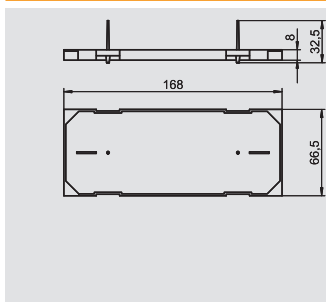

Красная сигнальная крышка, тройная

Тип	Цвет	Уп.	Вес		Арт.-№
			Шт.	кг/100 шт.	
PD-UPM3	красный	1	1,3		6119 94 7



€/шт.

Красная сигнальная крышка для монтажной коробки UG-UGM3 защищает ее внутреннюю часть при нанесении штукатурки. Маркировочные метки позволяют легко определить коробку после нанесения штукатурки. Сигнальные крышки могут использоваться несколько раз. После нанесения штукатурки достаточно легко надавить на коробку и удалить сигнальную крышку.

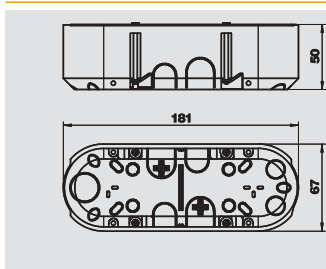

Коробка для установки в полую стену, тройная

Тип	Цвет	Уп.	Вес		Арт.-№
			Шт.	кг/100 шт.	
HG-UPM3	синий	1	6,3		6119 95 2



€/шт.

Коробка овальной формы для установки в полую стену, для крепления платы TG-UPM2, для устройств серии Modul 45 шириной до 3 модулей = 135 мм, с продавливаемыми отверстиями для проводов и труб.

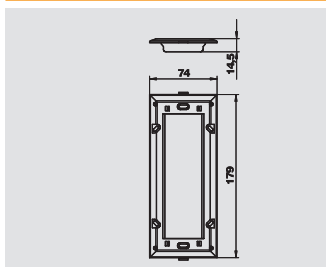

Плата тройная

Тип	Цвет	Уп.	Вес		Арт.-№
			Шт.	кг/100 шт.	
TG-UPM3	прозрачный	1	3,65		6119 95 7



€/шт.

Плата для крепления устройств серии Modul 45 шириной до 3 модулей = 135 мм, для установки в монтажной коробке UG-UPM3 или в коробке для полую стены HG-UPM3.

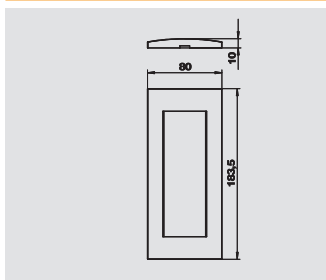

Рамка тройная

Тип	Цвет	Уп.	Вес		Арт.-№
			Шт.	кг/100 шт.	
ADR-UPM3 RW	белоснежный	1	3,000		6119 97 6
ADR-UPM3 SWGR	черный	1	3,000		6119 97 7
ADR-UPM3 AL	серебристый	1	3,000		6119 97 8



€/шт.

Рамка для устройств серии Modul 45 шириной 3 модуля = 135 мм, для фиксации на плате TG-UPM3.



Система Modalnet для наружного монтажа и установки в полую стену

Система Modalnet для наружного монтажа, базовая конфигурация с 2 двойными розетками



Тип	Цвет	Уп.	Вес	Арт.-№
		Шт.	кг/100 шт.	
WG-AK RW	белоснежный	1	35.000	6109 90 0

PC поликарбонат

€/шт.

Базовая конфигурация из 2 корпусных оснований (правой и левой стороны), с 2 рамками для крепления устройств серии Modul 45 шириной 2 модуля = 90 мм.

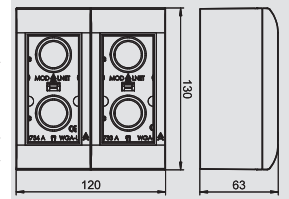

Дополнительный модуль Modalnet для наружного монтажа, двойной



Тип	Цвет	Уп.	Вес	Арт.-№
		Шт.	кг/100 шт.	
WG-MK RW	белоснежный	1	17,5	6109 90 5

PC поликарбонат

€/шт.

Дополнительный модуль состоит из основания корпуса и рамки, для установки устройств серии Modul 45 шириной 2 модуля = 90 мм.

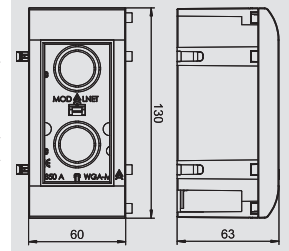

Дополнительный модуль Modalnet для наружного монтажа, двойной, с отверстием для сигнальной лампы



Тип	Цвет	Уп.	Вес	Арт.-№
		Шт.	кг/100 шт.	
WG-MKL RW	белоснежный	1	17,5	6109 90 9

PC поликарбонат

€/шт.

Дополнительный модуль состоит из основания корпуса и рамки с отверстием для сигнальной лампы, для крепления устройств серии Modul 45 шириной 2 модуля = 90 мм.

Элемент сигнальной лампы (BE-GL B1OR) не входит в комплект поставки, его необходимо заказать отдельно.

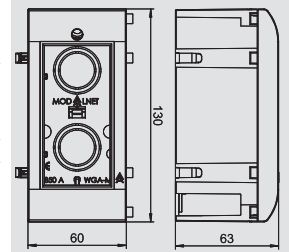

Корпус Modalnet для установки в полую стену, для 2 двойных устройств.



Тип	Уп.	Вес	Арт.-№
	Шт.	кг/100 шт.	
WG-UK2	1	31.000	6109 95 0

C сталь **FS** оцинкован конвейерным методом

€/шт.

Металлический корпус Modalnet для установки в полую стену.

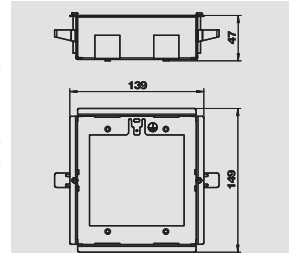

Рамка Modalnet, для 2 двойных устройств



Тип	Цвет	Уп.	Вес	Арт.-№
		Шт.	кг/100 шт.	
WG-UBR2 RW	белоснежный	1	4,4	6109 93 4

PC поликарбонат

€/шт.

Рамка Modalnet устанавливается на соответствующий корпус для полую стену.

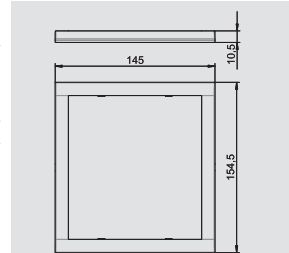

Корпус Modalnet для установки в полую стену, для 3 двойных устройств



Тип	Уп.	Вес	Арт.-№
	Шт.	кг/100 шт.	
WG-UK3	1	35.000	6109 95 2

C сталь **FS** оцинкован конвейерным методом

€/шт.

Металлический корпус Modalnet для установки в полую стену.

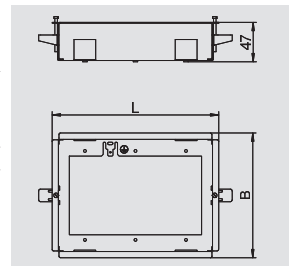

Рамка Modalnet для 3 двойных устройств



Тип	Цвет	Уп.	Вес	Арт.-№
		Шт.	кг/100 шт.	
WG-UBR3 RW	белоснежный	1	4,5	6109 93 6

PC поликарбонат

€/шт.

Рамка Modalnet устанавливается на соответствующий корпус для полую стену.

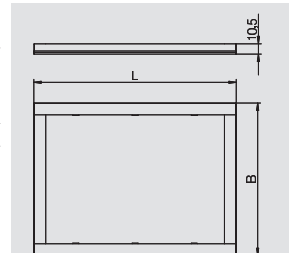

Система Modalnet для наружного монтажа и установки в полую стену

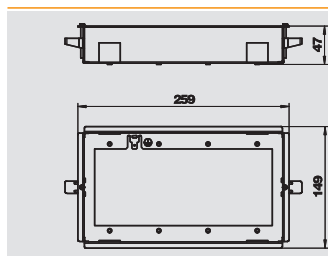

Корпус Modalnet для установки в полую стену, для 4 двойных устройств

Тип	Уп.	Вес	Арт.-№
WG-UK4	1	39.000	6109 95 4

C сталь **FS** оцинкован конвейерным методом €/шт.
Металлический корпус Modalnet для установки в полую стену.

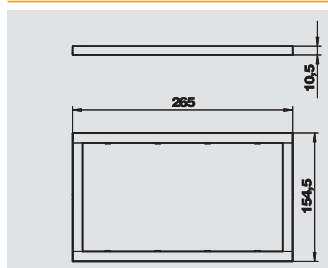

Рамка Modalnet для 4 двойных устройств

Тип	Цвет	Уп.	Вес	Арт.-№
WG-UBR4 RW	белоснежный	1	4,6	6109 93 8

PC поликарбонат €/шт.
Рамка Modalnet устанавливается на соответствующий корпус для полую стены.

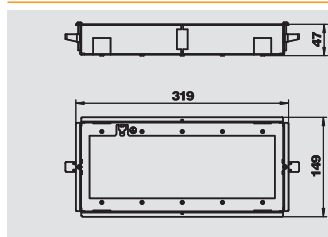

Корпус Modalnet для установки в полую стену, для 5 двойных устройств

Тип	Уп.	Вес	Арт.-№
WG-UK5	1	43.000	6109 95 6

C сталь **FS** оцинкован конвейерным методом €/шт.
Металлический корпус Modalnet для установки в полую стену.

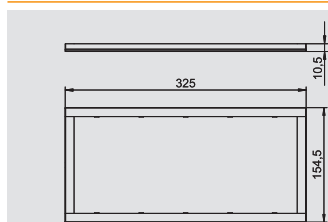

Рамка Modalnet для 5 двойных устройств

Тип	Цвет	Уп.	Вес	Арт.-№
WG-UBR5 RW	белоснежный	1	4,7	6109 94 0

PC поликарбонат €/шт.
Рамка Modalnet устанавливается на соответствующий корпус для полую стены.

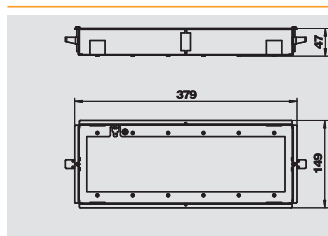

Корпус Modalnet для установки в полую стену, для 6 двойных устройств

Тип	Уп.	Вес	Арт.-№
WG-UK6	1	47.000	6109 95 8

C сталь **FS** оцинкован конвейерным методом €/шт.
Металлический корпус Modalnet для установки в полую стену.

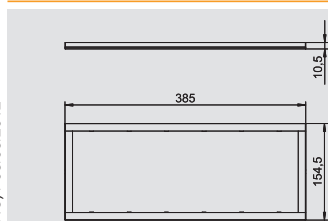

Рамка Modalnet для 6 двойных устройств

Тип	Цвет	Уп.	Вес	Арт.-№
WG-UBR6 RW	белоснежный	1	4,8	6109 94 2

PC поликарбонат €/шт.
Рамка Modalnet устанавливается на соответствующий корпус для полую стены.

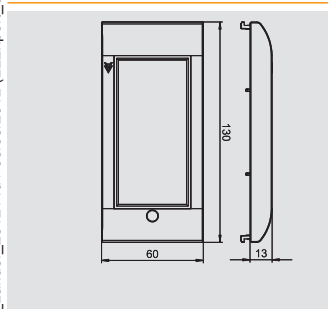

Рамка для дополнительного модуля Modalnet, двойная, с отверстием для сигнальной лампы

Тип	Цвет	Уп.	Вес	Арт.-№
WG-AF2L RW	белоснежный	6	2,62	6109 92 4

PC поликарбонат €/шт.
Рамка для дополнительного модуля Modalnet, с отверстием для сигнальной лампы, для установки устройств серии Modul 45 шириной 2 модуля = 90 мм.
Элемент сигнальной лампы (BE-GL/B10R) не входит в комплект поставки, его необходимо заказать отдельно.



Система Modalnet для наружного монтажа и установки в полую стену



Рамка для дополнительного модуля Modalnet, для 2 одинарных устройств, с разделительной перегородкой

Тип	Цвет	Уп.	Вес	Арт.-№
		Шт.	кг/100 шт.	
WG-AF11TW RW	белоснежный	1	3,37	6109 92 7

PC поликарбонат €/шт.

Комплект из 2 одинарных рамок, для установки устройств серии Modul 45 шириной 1 модуль = 45 мм, с разделительной перегородкой. Рамка обеспечивает надежное разделение различных типов и контуров тока в корпусе Modalnet.

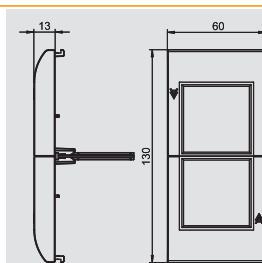

Рамка для дополнительного модуля Modalnet, двойная, для установки защитных устройств

Тип	Цвет	Уп.	Вес	Арт.-№
		Шт.	кг/100 шт.	
WG-AF2TE RW	белоснежный	1	7,5	6109 93 2

PC поликарбонат €/шт.

Комплект для монтажа защитного устройства состоит из корпуса Modalnet и прозрачной крышки. Предусмотрен для монтажа защитных устройств (2 TE), например, автоматических предохранителей или защитных выключателей FI в корпусе Modalnet.

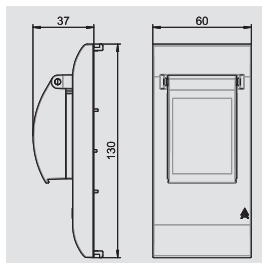

Элемент сигнальной лампы

Тип	Цвет	Уп.	Вес	Арт.-№
		Шт.	кг/100 шт.	
BE-GL B10R	оранжевый	1	2,2	6117 98 0

€/шт.

Элемент сигнальной лампы 230 В~ с красно-оранжевой подсветкой.

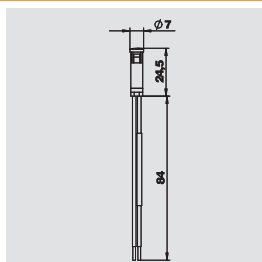

Система Modalnet тройная, с 2 двойными розетками с защитным контактом и подсветкой, с 1 компьютерной розеткой

Тип	Цвет	Уп.	Вес	Арт.-№
		Шт.	кг/100 шт.	
WGA-K3WRD4 RW	белоснежный	1	40,9	6109 91 6

PC поликарбонат €/шт.

Укомплектованный корпус Modalnet тройной, подходит для наружного монтажа и установки в полую стену. Система укомплектована:

- 1 двойной розеткой 33° с защитным контактом, белоснежного цвета, с неоновым элементом для контрольной подсветки.
- 1 двойной розеткой 33° с защитным контактом, красного цвета, с неоновым элементом для контрольной подсветки.
- 1 компьютерной розеткой DTG-2C белоснежного цвета, с заглушкой ADP-B белоснежного цвета.

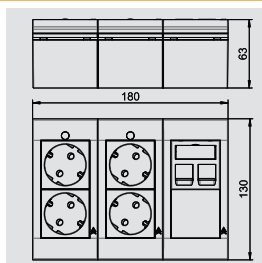

Дополнительный модуль Modalnet, одинарный, с 2 розетками с защитным контактом и подсветкой

Тип	Цвет	Уп.	Вес	Арт.-№
		Шт.	кг/100 шт.	
WGM-K1W RW	белоснежный	1	16,4	6109 91 9
WGM-K1R RW	белоснежный	1	16,4	6109 92 0

PC поликарбонат €/шт.

Укомплектованный дополнительный модуль Modalnet, одинарный, подходит для наружного монтажа и установки в полую стену. Тип WGM-K1W... С 1 двойной розеткой 33° с защитным контактом, белоснежного цвета, с неоновым элементом для контрольной подсветки. Тип WGM-K1R.. С 1 двойной розеткой 33° с защитным контактом, красного цвета, с неоновым элементом для контрольной подсветки.

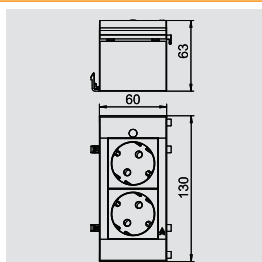

Система Modalnet для наружного монтажа и установки в полую стену

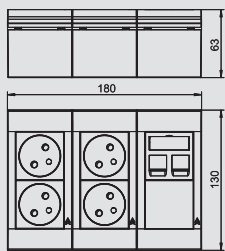

Система Modalnet тройная, с 2 двойными розетками с заземляющим стержнем, с 1 компьютерной розеткой

Тип	Цвет	Уп.	Вес	Арт.-№
		Шт.	кг/100 шт.	
WGA-K3F WRD2C	белоснежный	1	41.000	6109 91 7

PC поликарбонат

€/шт.







Укомплектованный корпус Modalnet тройной, подходит для наружного монтажа и установки в полую стену. Система укомплектована:

- 1 двойной розеткой 33° с заземляющим стержнем, белоснежного цвета.
- 1 двойной розеткой 33° с заземляющим стержнем, красного цвета.
- 1 компьютерной розеткой DTG-2C белоснежного цвета и 1 заглушкой ADP-B белоснежного цвета.





Серия Modul 45®, решения для монтажа электроустановочных изделий в кабельных коробах Rapid 80 и стойках ISS

	Монтаж одинарных розеток серии Modul 45®	Монтажная коробка Фиксатор для разгрузки кабеля от натяжения Рамка AR45	152
	Монтаж двойных розеток серии Modul 45®	Монтажная коробка Фиксатор для разгрузки кабеля от натяжения Рамка Modul 45® Рамка AR45	152
	Монтаж тройных розеток серии Modul 45®	Монтажная коробка Фиксатор для разгрузки кабеля от натяжения Рамка Modul 45® Рамка AR45	153
	Монтаж устройств с центральной платой 50 мм	Монтажная коробка Фиксатор для разгрузки кабеля от натяжения Рамка Modul 45® Рамка AR45	155
	Розетки AR45 серии Modul 45®	Одинарная Двойная Тройная	156
	Розетки серии CEE	Одинарная, 16 А Одинарная, 32 А	157
	Корпус для установки защитных устройств	Для устройств 2 ТЕ	157



Серия Modul 45®, решения для монтажа электроустановочных изделий в кабельных коробах Rapid 80 и стойках ISS



Монтажная коробка Modul 45®, одинарная

Тип	Обозначение	Уп.	Вес		Арт.-№
			Шт.	кг/100 шт.	
71GD8-2	—	1	5,9	6288 56 9	

PA полиамид

Монтажная коробка для одинарной розетки серии Modul 45, с фиксатором, расположенном сверху, со съемным основанием для быстрого подключения проводов, с отверстиями для кабеля диаметром до 14 мм.

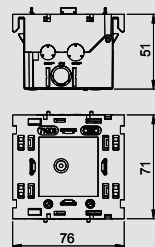

Фиксатор для разгрузки кабеля от натяжения

Тип	Цвет	Уп.	Вес		Арт.-№
			Шт.	кг/100 шт.	
7ZE	—	50	0,65	6288 79 0	

PA полиамид

€/шт.

Фиксатор для разгрузки кабеля от натяжения, с защелками, для установки в монтажных коробках 7GD и 71GD.

Диапазон зажима кабеля до 14 мм.

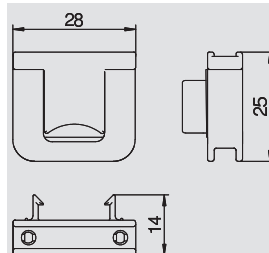

Рамка AR45 одинарная

Тип	Цвет	Уп.	Вес		Арт.-№
			Шт.	кг/100 шт.	
AR45-F1 RW	белоснежный	1	1,6	6119 32 2	
AR45-F1 SWGR	черный	1	1,6	6119 32 4	
AR45-F1 AL	серебристый	1	1,6	6119 32 6	

PC поликарбонат

Рамка для монтажа одинарной розетки серии Modul 45, с фиксатором, расположенным сверху, без поля для маркировки, для горизонтального или вертикального монтажа, для установки в монтажной коробке 71GD8-2.

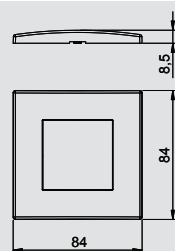

Рамка AR45 одинарная, с полем для маркировки, для горизонтального монтажа

Тип	Цвет	Уп.	Вес		Арт.-№
			Шт.	кг/100 шт.	
AR45-BF1 RW	белоснежный	1	1,5	6119 33 2	
AR45-BF1 SWGR	черный	1	1,5	6119 33 4	
AR45-BF1 AL	серебристый	1	1,5	6119 33 6	

PC поликарбонат

Рамка для установки розеток серии Modul 45, одинарная, с полем для маркировки, для горизонтального монтажа, для фиксации в монтажной коробке 71GD8-2.

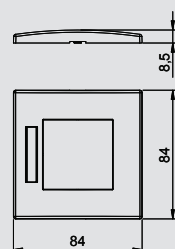

Рамка AR45 одинарная, с полем для маркировки, для вертикального монтажа

Тип	Цвет	Уп.	Вес		Арт.-№
			Шт.	кг/100 шт.	
AR45-BSF1 RW	белоснежный	1	1,5	6119 33 8	
AR45-BSF1 SWGR	черный	1	1,5	6119 33 9	
AR45-BSF1 AL	серебристый	1	1,5	6119 34 0	

PC поликарбонат

Рамка для установки розеток серии Modul 45, одинарная, с полем для маркировки, для вертикального монтажа, для фиксации в монтажной коробке 71GD8-2.

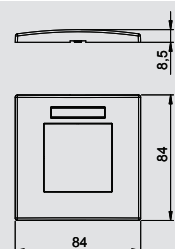

Монтажная коробка Modul 45®, двойная

Тип	Обозначение	Уп.	Вес		Арт.-№
			Шт.	кг/100 шт.	
71GD13	—	1	5.000	6288 58 3	

PA полиамид

Монтажная коробка для двойной розетки серии Modul 45, с фиксатором, расположенным сверху, со съемным основанием для быстрого подключения проводов, с отверстиями для кабеля диаметром до 14 мм.

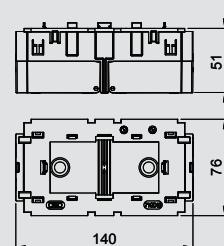

Серия Modul 45®, решения для монтажа электроустановочных изделий в кабельных коробах Rapid 80 и стойках ISS

Фиксатор для разгрузки кабеля от натяжения

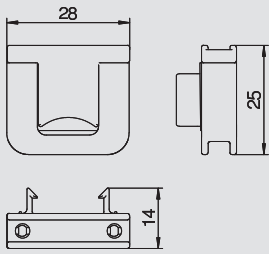

Тип	Цвет	Уп.	Вес	Арт.-№
		Шт.	кг/100 шт.	
7ZE	—	50	0,65	6288 79 0

РА полиамид

€/шт.

Фиксатор для разгрузки кабеля от натяжения, с защелками, для установки в монтажных коробах 7GD и 71GD. .

Диапазон зажима кабеля до 14 мм.



Рамка Modul 45® двойная

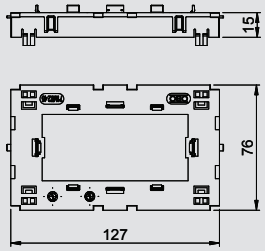

Тип	Цвет	Уп.	Вес	Арт.-№
		Шт.	кг/100 шт.	
71MT2 45	—	1	3,05	6288 57 6

РА полиамид



Монтажная рамка AR45 двойная

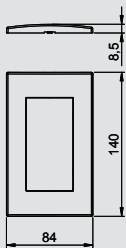

Тип	Цвет	Уп.	Вес	Арт.-№
		Шт.	кг/100 шт.	
AR45-F2 RW	белоснежный	1	2,32	6119 34 2
AR45-F2 SWGR	черный	1	2,32	6119 34 4
AR45-F2 AL	серебристый	1	2,32	6119 34 6

PC поликарбонат

Рамка для установки розеток серии Modul 45, двойная, без поля для маркировки, для горизонтального или вертикального монтажа, для фиксации в монтажной коробке 71GD13 или в монтажной рамке 71MT2 45.



Рамка AR45 двойная, с полем для маркировки, для горизонтального монтажа

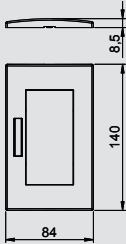

Тип	Цвет	Уп.	Вес	Арт.-№
		Шт.	кг/100 шт.	
AR45-BF2 RW	белоснежный	1	2,26	6119 35 2
AR45-BF2 SWGR	черный	1	2,26	6119 35 4
AR45-BF2 AL	серебристый	1	2,26	6119 35 6

PC поликарбонат

Рамка для установки розеток серии Modul 45, двойная, с полем для маркировки, для горизонтального монтажа, для фиксации в монтажной коробке 71GD13 или в монтажном корпусе 71MT2 45.



Рамка AR45 двойная, с полем для маркировки, для вертикального монтажа

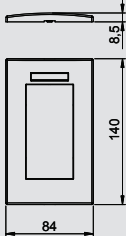

Тип	Цвет	Уп.	Вес	Арт.-№
		Шт.	кг/100 шт.	
AR45-BSF2 RW	белоснежный	1	2,26	6119 36 2
AR45-BSF2 SWGR	черный	1	2,26	6119 36 4
AR45-BSF2 AL	серебристый	1	2,26	6119 36 6

PC поликарбонат

Рамка для установки розеток серии Modul 45, двойная, с полем для маркировки, для вертикального монтажа, для фиксации в монтажной коробке 71GD13 или в монтажном корпусе 71MT2.



Монтажная коробка Modul 45®, тройная

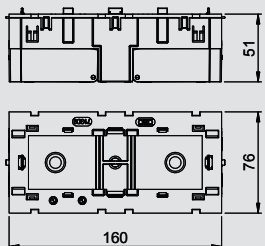

Тип	Обозначение	Уп.	Вес	Арт.-№
		Шт.	кг/100 шт.	
71GD9-2	—	1	11,6	6288 57 9

РА полиамид

Монтажная коробка для установки тройной розетки серии Modul 45, с фиксатором, расположенным сверху, со съемным основанием откидной для быстрого подключения проводов, с отверстиями для кабеля диаметром до 14 мм.



Серия Modul 45®, решения для монтажа электроустановочных изделий в кабельных коробах Rapid 80 и стойках ISS



Фиксатор для разгрузки кабеля от натяжения

Тип	Цвет	Уп.	Вес		Арт.-№
			Шт.	кг/100 шт.	
7ZE	—	50	0,65	6288 79 0	

РА полиамид

€/шт.

Фиксатор для разгрузки кабеля от натяжения, с защелками, для установки в монтажных коробах 7GD и 71GD. .

Диапазон зажима кабеля до 14 мм.

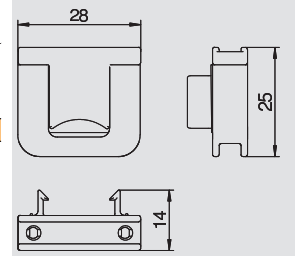

Рамка Modul 45® тройная

Тип	Уп.	Вес		Арт.-№
		Шт.	кг/100 шт.	
71MT3 45-2	1	3,2	6288 57 4	

РА полиамид

Рамка Modul 45® тройная, для установки телекоммуникационных устройств серии Modul 45 и розеток Modul 45connect с разъемом Wieland.

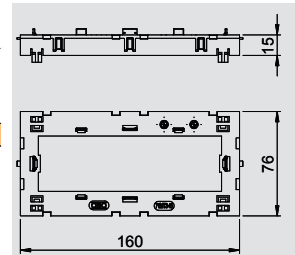

Монтажная рамка AR45 тройная

Тип	Цвет	Уп.	Вес		Арт.-№
			Шт.	кг/100 шт.	
AR45-F3 RW	белоснежный	1	2,8	6119 37 2	
AR45-F3 SWGR	черный	1	2,8	6119 37 4	
AR45-F3 AL	серебристый	1	2,8	6119 37 6	

PC поликарбонат

Рамка для установки розеток серии Modul 45, тройная, без поля для маркировки, для горизонтального или вертикального монтажа, для фиксации в монтажной коробке 71GD9-2 или в монтажном корпусе 71MT3 45-2.

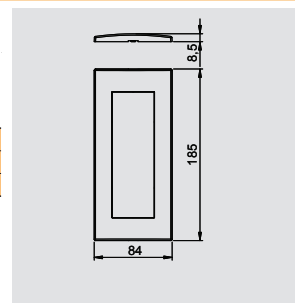

Рамка AR45 тройная, с полем для маркировки, для горизонтального монтажа

Тип	Цвет	Уп.	Вес		Арт.-№
			Шт.	кг/100 шт.	
AR45-BF3 RW	белоснежный	1	2,8	6119 38 2	
AR45-BF3 SWGR	черный	1	2,8	6119 38 4	
AR45-BF3 AL	серебристый	1	2,8	6119 38 6	

PC поликарбонат

Рамка для установки розеток серии Modul 45, тройная, с полем для маркировки, для горизонтального монтажа, для фиксации в монтажной коробке 71GD9-2 или в монтажном корпусе 71MT3 45-2.

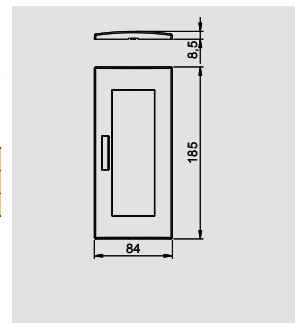

Монтаж устройств с центральной платой 50 мм в кабельных коробах Rapid 80 и стойках ISS

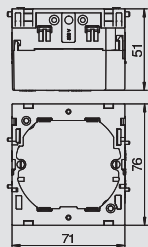

Монтажная коробка одинарная



Тип	Цвет	Уп.	Вес	Арт.-№
71GD6	серый	5	5,6	6288 61 0

PA полиамид €/шт.

Монтажная коробка для установки выключателей, со съемным основанием, с отверстиями для кабеля диаметром до 14 мм.

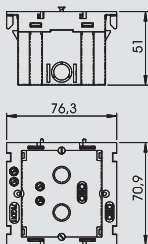

Монтажная коробка одинарная, с большим отверстием



Тип	Цвет	Уп.	Вес	Арт.-№
71GD11	—	1	4,6	6288 53 2

PA полиамид €/шт.

Монтажная коробка для установки стандартных выключателей и устройств любых производителей, установка осуществляется с помощью суппорта. Благодаря очень большому монтажному отверстию коробка подходит для устройств ELKO, а также для крепления крупных телекоммуникационных устройств. При монтаже телекоммуникационных устройств защитный кожух может не применяться.

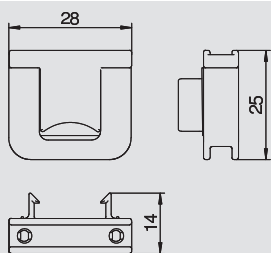

Фиксатор для разгрузки кабеля от натяжения

Тип	Цвет	Уп.	Вес	Арт.-№
7ZE	—	50	0,65	6288 79 0

PA полиамид €/шт.

Фиксатор для разгрузки кабеля от натяжения, с защелками, для установки в монтажных коробках 7GD и 71GD. Диапазон зажима кабеля до 14 мм.

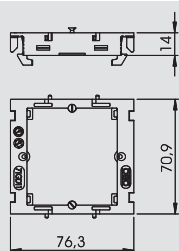

Рамка одинарная, для телекоммуникационной техники и устройств ELKO

Тип	Уп.	Вес	Арт.-№
71MTD	10	1,64	6288 57 7

PA полиамид €/шт.

Рамка для установки телекоммуникационных устройств в кабельные короба Rapid 80 и в электромонтажные стойки ISS с отверстием 76,5 мм в крышке.

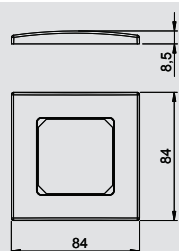

Монтажная рамка AR50 одинарная

Тип	Цвет	Уп.	Вес	Арт.-№
AR50-F1 RW	белоснежный	1	1,62	6119 39 2
AR50-F1 SWGR	черный	1	1,62	6119 39 4
AR50-F1 AL	серебристый	1	1,62	6119 39 6

PC поликарбонат

Рамка для установки устройств с центральной платой 50 мм, одинарная, без поля для маркировки, для горизонтального или вертикального монтажа, для фиксации в монтажной коробке 71GD6, 71GD11 или в монтажном корпусе 71MTD.



Розетки для установки в кабельных коробах Rapid 80 и стойках ISS

Серия Modul 45®, решения для монтажа электроустановочных изделий в кабельных коробах Rapid 80 и стойках ISS



Розетка AR45 одинарная

Тип	Цвет	Уп.	Вес	Арт.-№
SDE-RW D0RW1	белоснежный	4	10,7	6119 40 1
SDE-RW D0GN1	зеленый	4	10,7	6119 40 2
SDE-RW D0RT1	красный	4	10,7	6119 40 3

Укомплектованная, готовая к подключению розетка, без поля для маркировки, для установки в кабельный короб Rapid 80. Блок укомплектован:
 - монтажной коробкой 71GD8-2, одинарной.
 - розеткой 0° с защитным контактом, цвет: см. таблицу.
 - рамкой AR45 одинарной, без поля для маркировки, белоснежного цвета.

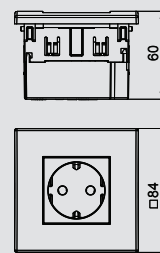

Розетка AR45 одинарная, с полем для маркировки, для горизонтального монтажа

Тип	Цвет	Уп.	Вес	Арт.-№
SDE-RW D0RW1B	белоснежный	4	10,7	6119 42 1
SDE-RW D0GN1B	зеленый	4	10,7	6119 42 2
SDE-RW D0RT1B	красный	4	10,7	6119 42 3

Укомплектованная, готовая к подключению розетка, с полем для маркировки, для установки в кабельный короб Rapid 80. Блок укомплектован:
 - монтажной коробкой 71GD8-2, одинарной,
 - розеткой 0° с защитным контактом, одинарной, цвет: см. таблицу,
 - рамкой AR45 одинарной, с полем для маркировки, AR45-BF., белоснежного цвета.

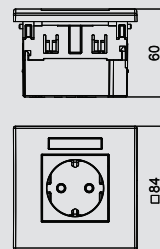

Розетка AR45 двойная

Тип	Цвет	Уп.	Вес	Арт.-№
SDE-RW D0RW2	белоснежный	2	19.000	6119 40 7
SDE-RW D0GN2	зеленый	2	19.000	6119 40 8
SDE-RW D0RT2	красный	1	19.000	6119 40 9

Укомплектованная, готовая к подключению розетка, без поля для маркировки, для установки в кабельный короб Rapid 80. Блок укомплектован:
 - монтажной коробкой 71GD13, двойной,
 - розеткой 0° с защитным контактом, двойной, цвет: см. таблицу,
 - рамкой AR45 двойной, без поля для маркировки, белоснежного цвета.

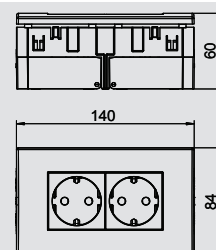

Розетка AR45 двойная, с полем для маркировки, для горизонтального монтажа

Тип	Цвет	Уп.	Вес	Арт.-№
SDE-RW D0RW2B	белоснежный	2	19.000	6119 42 7
SDE-RW D0GN2B	зеленый	2	19.000	6119 42 8
SDE-RW D0RT2B	красный	2	19.000	6119 42 9

Укомплектованная, готовая к подключению розетка, с полем для маркировки, для установки в кабельный короб Rapid 80. Блок укомплектован:
 - монтажной коробкой 71GD13, двойной,
 - розеткой 0° с защитным контактом, двойной, цвет: см. таблицу,
 - рамкой AR45 двойной, с полем для маркировки, AR45-BF., белоснежного цвета.

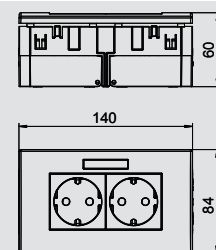

Розетка AR45 тройная

Тип	Цвет	Уп.	Вес	Арт.-№
SDE-RW D0RW3	белоснежный	2	23,3	6119 41 4
SDE-RW D0GN3	зеленый	2	23,3	6119 41 5
SDE-RW D0RT3	красный	2	23,3	6119 41 3

Укомплектованная, готовая к подключению розетка, без поля для маркировки, для установки в кабельный короб Rapid 80. Блок укомплектован:
 - монтажной коробкой 71GD9-2, тройной,
 - розеткой 0° с защитным контактом, тройной, цвет: см. таблицу,
 - рамкой AR45 тройной, без поля для маркировки, белоснежного цвета.

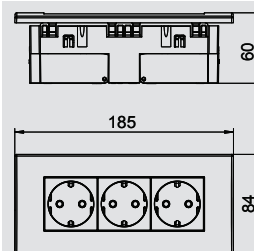

Розетка AR45 тройная, с полем для маркировки, для горизонтального монтажа

Тип	Цвет	Уп.	Вес	Арт.-№
SDE-RW D0RW3B	белоснежный	2	23,3	6119 43 3
SDE-RW D0GN3B	зеленый	2	23,3	6119 43 4
SDE-RW D0RT3B	красный	2	23,3	6119 43 5

Укомплектованная, готовая к подключению розетка, с полем для маркировки, для установки в кабельном коробе Rapid 80. Блок укомплектован:
 - монтажной коробкой 71GD9-2, тройной,
 - розеткой 0° с защитным контактом, тройной, цвет: см. таблицу,
 - рамкой AR45 тройной, с полем для маркировки, AR45-BF., белоснежного цвета.

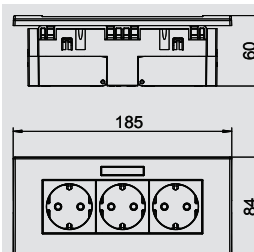

07_EGS_Masterkatalog_Länder_2012 / ru / 05/03/2012 (LLExpert_01418) / 08/03/2012

Розетки для установки в кабельных коробах Rapid 80 и стойках ISS

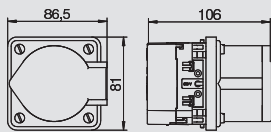

Розетка CEE одинарная, 16 А

Тип	Цвет	Уп.	Вес	Арт.-№
		Шт.	кг/100 шт.	
CEE16E2	серый	1	34,11	6288 61 2



РА полиамид €/шт.

Укомплектованная, готовая к подключению розетка CEE, для установки в кабельный короб с крышкой 80 мм, включает: монтажную коробку, устанавливаемую с лицевой стороны, штекерного разъема серии CEE и монтажного материала. Розетка CEE 16 А.

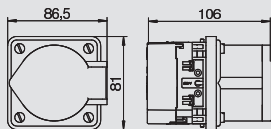

Розетка CEE одинарная, 32 А

Тип	Цвет	Уп.	Вес	Арт.-№
		Шт.	кг/100 шт.	
CEE32E2	серый	1	37.000	6288 61 4



РА полиамид €/шт.

Укомплектованная, готовая к подключению розетка CEE, для установки в кабельный короб с крышкой 80 мм, включает: монтажную коробку, устанавливаемую с лицевой стороны, штекерного разъема серии CEE и монтажного материала. Розетка CEE 32 А.

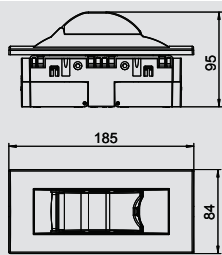

Корпус AR45 для установки защитных устройств 2 TE

Тип	Цвет	Уп.	Вес	Арт.-№
		Шт.	кг/100 шт.	
IKR-6 RW	белоснежный	1	19.000	6119 31 9



Корпус для установки защитных автоматов и выключателей FI максимум до 2 TE, для установки в кабельный короб Rapid 80 и в электромонтажную стойку ISS. Корпус состоит из:

- монтажной коробки 71GD9-2, тройной,
- крышки с суппортом из ПВХ для устройств 2 TE, цвет: см. таблицу,
- рамки AR45 тройной, без поля для маркировки, белоснежного цвета.





Решения для оборудования рабочих мест, настольные боксы и гибкие каналы

	Настольные боксы DB	<ul style="list-style-type: none"> С 3 розетками С 3 розетками, 2 разъемами RJ45 KAT 6 С 2 двойными розетками, 2 разъемами RJ45 KAT 6 С соединенными розетками 1 + 4 С соединенными розетками 1 + 4, с 2 разъемами RJ45 KAT 6 С 3 розетками, с разъемами VGA, USB и мини, с 2 разъемами RJ45 KAT 6 Аксессуары для крепления 	160
	Электроустановочные изделия для индивидуальной комплектации настольных боксов DB	<ul style="list-style-type: none"> Экспортные розетки Защитные элементы Телекоммуникационные устройства Мультимедийные устройства Выключатели и аксессуары 	165
	Вертикальный настольный бокс DBV	<ul style="list-style-type: none"> С 2 розетками С 3 розетками С 2 розетками, 2 разъемами RJ45 KAT 6 С 3 розетками, 2 разъемами RJ45 KAT 6 С 2 розетками, разъемами VGA и мини, 2 разъемами RJ45 KAT 6 Ножовка 	170
	Электроустановочные изделия для индивидуальной комплектации настольных боксов DBV	<ul style="list-style-type: none"> Экспортные розетки Защитные элементы Телекоммуникационные устройства Мультимедийные устройства Выключатели и аксессуары 	173
	Настольный бокс DBK, с крышкой	<ul style="list-style-type: none"> С 3 розетками С 4 розетками С 2 розетками, 2 разъемами RJ45 KAT 6 С 3 розетками, 2 разъемами RJ45 KAT 6 С 3 розетками, разъемами VGA и мини, 2 разъемами RJ45 KAT 6 	178
	Электроустановочные изделия для индивидуальной комплектации настольных боксов DBK	<ul style="list-style-type: none"> Экспортные розетки Защитные элементы Телекоммуникационные устройства Мультимедийные устройства Выключатели и аксессуары 	173
	Гибкий канал и аксессуары	<ul style="list-style-type: none"> Гибкий канал Крепление гибкого канала Напольная шина Т-образная секция 	185
	Крепежный угол для гибкого канала	<ul style="list-style-type: none"> Для лючков GES Для лючков GESRM2 	186



Настольные боксы DB

Настольный бокс DB для мобильной установки, с 3 розетками



Тип	Исполнение	Уп.	Вес	Арт.-№
		Шт.	кг/100 шт.	
DB-5A3 D3S	Анодированная поверхность серебристого цвета	1	66.000	6116 93 0

AI алюминий EL анодированный €/шт.

Настольный бокс с соединительным кабелем, кабельный вывод с левой стороны, для мобильной установки на нескользящих опорах.

Комплектация:

- с 3 розетками 0° с защитным контактом, черного цвета, с сетевым кабелем 3,0 м с угловым штекером CEE 7/7.

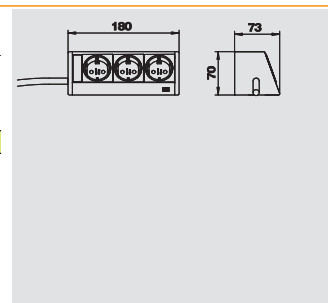

Настольный бокс DB с крепежным зажимом, с 3 розетками



Тип	Исполнение	Уп.	Вес	Арт.-№
		Шт.	кг/100 шт.	
DB-1B3 D3S	Анодированная поверхность серебристого цвета	1	102.000	6116 93 6

AI алюминий EL анодированный €/шт.

Настольный бокс с соединительным кабелем, кабельный вывод с нижней стороны, с крепежным зажимом для фиксации на столешнице толщиной от 8 до 40 мм.

Комплектация:

- с 3 розетками 0° с защитным контактом, черного цвета, с сетевым кабелем 3,0 м с угловым штекером CEE 7/7.

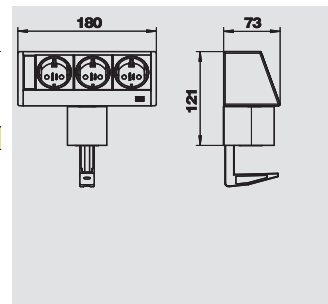

Настольный бокс DB без крепления, с 3 розетками



Тип	Исполнение	Уп.	Вес	Арт.-№
		Шт.	кг/100 шт.	
DB-0B3 D3S	Анодированная поверхность серебристого цвета	1	66.000	6116 93 9

AI алюминий EL анодированный €/шт.

Настольный бокс с соединительным кабелем, кабельный вывод с нижней стороны, без крепления, комбинируется с любым крепежным материалом серии.

Комплектация:

- с 3 розетками 0° с защитным контактом, черного цвета, с сетевым кабелем 3,0 м с угловым штекером CEE 7/7.

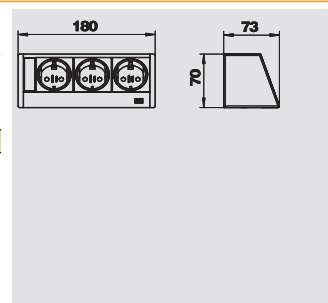

Настольный бокс DB для мобильной установки, с 3 розетками, 2 разъемами RJ45 KAT 6



Тип	Исполнение	Уп.	Вес	Арт.-№
		Шт.	кг/100 шт.	
DB-5A3 D3S2K	Анодированная поверхность серебристого цвета	1	86.000	6116 93 3

AI алюминий EL анодированный €/шт.

Настольный бокс с соединительным кабелем, кабельный вывод в левой и правой сторон, для мобильной установки на нескользящих опорах.

Комплектация:

- с 3 розетками 0° с защитным контактом, черного цвета, с сетевым кабелем 3,0 м с угловым штекером CEE 7/7, кабельный вывод с левой стороны.
- с 2 телекоммуникационными модулями RJ45 на RJ45, соединение 1:1, KAT 6 экранированный, кабельный вывод с правой стороны.

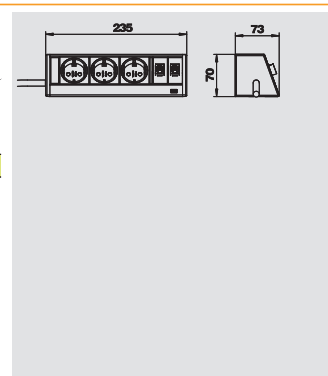

Настольный бокс DB с крепежным зажимом, с 3 розетками, 2 разъемами RJ45 KAT 6



Тип	Исполнение	Уп.	Вес	Арт.-№
		Шт.	кг/100 шт.	
DB-1B3 D3S2K	Корпус анодированный, серебристого цвета	1	122.000	6116 94 2

AI алюминий EL анодированный €/шт.

Настольный бокс с соединительным кабелем, кабельный вывод с нижней стороны, с 2 крепежными зажимами для фиксации на столешнице толщиной от 8 до 40 мм.

Комплектация:

- с 3 розетками 0° с защитным контактом, черного цвета, с сетевым кабелем 3,0 м с угловым штекером CEE 7/7.
- с 2 телекоммуникационными модулями RJ45 на RJ45, соединение 1:1, KAT 6 экранированные.

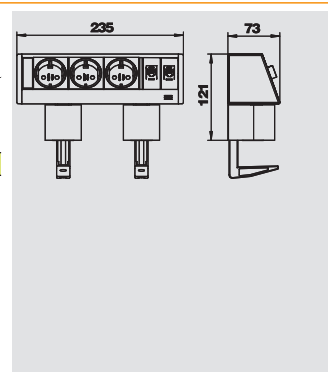



Настольный бокс DB без крепления, с 3 розетками, 2 разъемами RJ45 KAT 6

Тип	Исполнение	Уп.	Вес	Арт.-№
		Шт.	кг/100 шт.	
DB-0B3 D3S2K	Анодированная поверхность серебристого цвета	1	85,7	6116 94 5

Al алюминий **EL** анодированный €/шт.

Настольный бокс с соединительным кабелем, кабельный вывод с нижней стороны, без крепления, комбинируется с любым крепежным материалом серии.

Комплектация:

- с 3 розетками 0° с защитным контактом, черного цвета, с сетевым кабелем 3,0 м с угловым штекером CEE 7/7.
- с 2 телекоммуникационными модулями RJ45 на RJ45, соединение 1:1, KAT 6 экранированные.

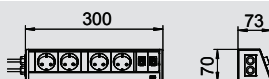

Настольный бокс DB для мобильной установки, с 2 двойными розетками, 2 разъемами RJ45 KAT 6

Тип	Исполнение	Уп.	Вес	Арт.-№
		Шт.	кг/100 шт.	
DB-0A3 D22SR2K	Анодированная поверхность серебристого цвета	1	100.000	6116 91 8

Al алюминий **EL** анодированный €/шт.

Настольный бокс с соединительным кабелем, кабельный вывод в левой и правой сторон, для мобильной установки на нескользящих опорах.

Комплектация:

- с 2 розетками 0° с защитным контактом, черного цвета, с сетевым кабелем 3,0 м угловым штекером CEE 7/7, кабельный вывод с левой стороны.
- с 2 розетками 0° с защитным контактом, красного цвета, с сетевым кабелем 3,0 м с угловым штекером CEE 7/7, кабельный вывод в левой стороны.
- с 2 телекоммуникационными модулями RJ45 на RJ45, соединение 1:1, KAT 6 экранированные, кабельный вывод с правой стороны.

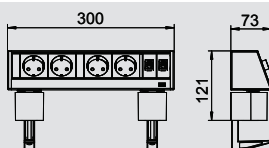

Настольный бокс DB, с крепежным зажимом, с 2 двойными розетками, 2 разъемами RJ45 KAT 6

Тип	Исполнение	Уп.	Вес	Арт.-№
		Шт.	кг/100 шт.	
DB-1B3 D22SR2K	Анодированная поверхность серебристого цвета	1	100.000	6116 92 6

Al алюминий **EL** анодированный €/шт.

Настольный бокс с соединительным кабелем, кабельный вывод с нижней стороны, с 2 крепежными зажимами для фиксации на столешнице толщиной от 8 до 40 мм.

Комплектация:

- с 2 розетками 0° с защитным контактом, черного цвета, с сетевым кабелем 3,0 м с угловым штекером CEE 7/7.
- с 2 розетками 0° с защитным контактом, красного цвета, с сетевым кабелем 3,0 м с угловым штекером CEE 7/7.
- с 2 телекоммуникационными модулями RJ45 на RJ45, соединение 1:1, KAT 6 экранированные.

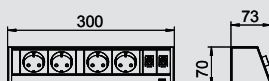

Настольный бокс DB, без крепления, с 2 двойными розетками, с 2 разъемами RJ45 KAT 6

Тип	Исполнение	Уп.	Вес	Арт.-№
		Шт.	кг/100 шт.	
DB-0B3 D22SR2K	Анодированная поверхность серебристого цвета	1	100.000	6116 92 2

Al алюминий **EL** анодированный €/шт.

Настольный бокс с соединительным кабелем, кабельный вывод с нижней стороны, без крепления, комбинируется с любым крепежным материалом серии.

Комплектация:

- с 2 розетками 0° с защитным контактом, черного цвета, с сетевым кабелем 3,0 м с угловым штекером CEE 7/7.
- с 2 розетками 0° с защитным контактом, красного цвета, с сетевым кабелем 3,0 м с угловым штекером CEE 7/7.
- с 2 телекоммуникационными модулями RJ45 на RJ45, соединение 1:1, KAT 6 экранированные.



Настольные боксы DB

Настольный бокс DB с крепежным зажимом, с соединенными розетками 1+4



Тип	Исполнение	Уп.	Вес	Арт.-№
		Шт.	кг/100 шт.	
DB-1B3 D1.4S	Анодированная поверхность серебристого цвета	1	157.000	6116 94 8

Al алюминий EL анодированный €/шт.

Настольный бокс с соединительным кабелем, кабельный вывод с нижней стороны, с 2 крепежными зажимами для фиксации на столешнице толщиной от 8 до 40 мм.

Комплектация:

- с 5 розетками 0° с защитным контактом, черного цвета, из них 1 розетка для тока длительной нагрузки и четыре розетки переключаются с помощью выключателя (с синей подсветкой), с сетевым кабелем 3,0 м с угловым штекером CEE 7/7.

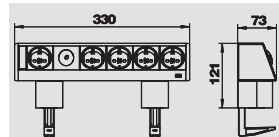

Настольный бокс DB без крепления, с соединенными розетками 1+4



Тип	Исполнение	Уп.	Вес	Арт.-№
		Шт.	кг/100 шт.	
DB-0B3 D1.4S	Анодированная поверхность серебристого цвета	1	120.000	6116 95 1

Al алюминий EL анодированный €/шт.

Настольный бокс с соединительным кабелем, кабельный вывод с нижней стороны, без крепления, комбинируется с любым крепежным материалом серии.

Комплектация:

- с 5 розетками 0° с защитным контактом, черного цвета, из них 1 розетка для тока длительной нагрузки и 4 розетки переключаются с помощью выключателя (с синей подсветкой), с сетевым кабелем 3,0 м с угловым штекером CEE 7/7.



Настольный бокс DB с крепежным зажимом, с соединенными розетками 1+4, с 2 разъемами RJ45 KAT 6



Тип	Исполнение	Уп.	Вес	Арт.-№
		Шт.	кг/100 шт.	
DB-1B3 D1.4S2K	Анодированная поверхность серебристого цвета	1	177.000	6116 95 4

Al алюминий EL анодированный €/шт.

Настольный бокс с соединительным кабелем, кабельный вывод с нижней стороны, с 2 крепежными зажимами для фиксации на столешнице толщиной от 8 до 40 мм.

Комплектация:

- с 5 розетками 0° с защитным контактом, черного цвета, из них 1 розетка для тока длительной нагрузки и 4 розетки переключаются с помощью выключателя (с синей подсветкой), с сетевым кабелем 3,0 м с угловым штекером CEE 7/7.

- с 2 телекоммуникационными модулями RJ45 на RJ45, соединение 1:1, KAT 6 экранированные.

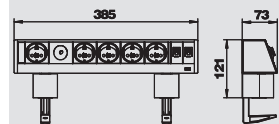

Настольный бокс DB без крепления, с соединенными розетками 1+4, с 2 разъемами RJ45 KAT 6



Тип	Исполнение	Уп.	Вес	Арт.-№
		Шт.	кг/100 шт.	
DB-0B3 D1.4S2K	Анодированная поверхность серебристого цвета	1	140.000	6116 95 7

Al алюминий EL анодированный €/шт.

Настольный бокс с соединительным кабелем, кабельный вывод с нижней стороны, без крепления, комбинируется с любым крепежным материалом серии.

Комплектация:

- с 5 розетками 0° с защитным контактом, черного цвета, из них 1 розетка для тока длительной нагрузки и 4 розетки переключаются с помощью выключателя (с синей подсветкой), с сетевым кабелем 3,0 м с угловым штекером CEE 7/7.

- с 2 телекоммуникационными модулями RJ45 на RJ45, соединение 1:1, KAT 6 экранированные.



Настольный бокс DB с крепежным зажимом, с 3 розетками, с разъемами VGA, мини и USB, с 2 разъемами RJ45 KAT 6



Тип	Исполнение	Уп.	Вес	Арт.-№
		Шт.	кг/100 шт.	
DB-M1B3 D3S2K	Анодированная поверхность серебристого цвета	1	186.000	6116 96 0

Al алюминий EL анодированный €/шт.

Настольный бокс с соединительным кабелем, кабельный вывод с нижней стороны, с 2 крепежными зажимами для фиксации на столешнице толщиной от 8 до 40 мм.

Комплектация:

- с 3 розетками 0° с защитным контактом, черного цвета, с сетевым кабелем 3,0 м с угловым штекером CEE 7/7.

- с разъемом VGA 15-полюсным, HDD, с сетевым кабелем 3,0 м со штекером.

- с аудиоразъемом 3,5 мм, с сетевым кабелем 3,0 м со штекером.

- с разъемом USB 2.0 A, с сетевым кабелем 3,0 м со штекером A, с 2 телекоммуникационными модулями RJ45 на RJ45, соединение 1:1, KAT 6 экранированные.

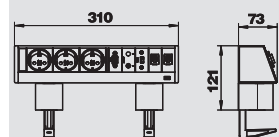

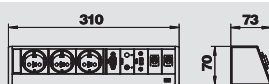

Настольный бокс DB без крепления, с 3 розетками, разъемами VGA, мини и USB, с 2 разъемами RJ45 KAT 6

Тип	Исполнение	Уп.	Вес	Арт.-№
DB-M0B3 D3S2K	Анодированная поверхность серебристого цвета	1	150.000	6116 96 3

AI алюминий **EL** анодированный €/шт.

Настольный бокс с соединительным кабелем, кабельный вывод с нижней стороны, без крепления, комбинируется с любым крепежным материалом серии.
Комплектация:
- с 3 розетками 0° с защитным контактом, черного цвета, с сетевым кабелем 3,0 м с угловым штекером CEE 7/7.
- с разъемом VGA 15-полосным HDD, с сетевым кабелем 3,0 м со штекером.
- с аудиоразъемом 3,5 мм, с сетевым кабелем 3,0 м со штекером.
- с разъемом USB 2.0 A, с сетевым кабелем 3,0 м со штекером A, с 2 телекоммуникационными модулями RJ45 на RJ45, соединение 1:1, KAT 6 экранированные.

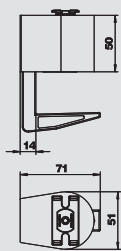

Крепежный зажим для настольного бокса DB

Тип	Цвет	Исполнение	Уп.	Вес	Арт.-№
DBZ-BZ40	черный	Диапазон зажима 8 – 40 мм	1	18.000	6116 97 6
DBZ-BZ75	черный	Диапазон зажима 40 – 75 мм	1	20.000	6116 97 9

€/шт.

Крепежный зажим для монтажа настольного бокса DB на столешнице. Для боксов шириной от 200 мм необходимо использовать 2 крепежных зажима.

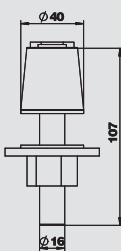

Крепежная опора из нержавеющей стали для настольного бокса DB

Тип	Уп.	Вес	Арт.-№
DBZ-BFE	1	34.000	6116 98 2

€/шт.

Крепежная опора из нержавеющей стали для фиксированного монтажа настольного бокса DB на поверхности стола. Монтаж выполняется через отверстие (Ø 16 мм) в столешнице. Применяется для фиксации на столешнице толщиной не более 50 мм.

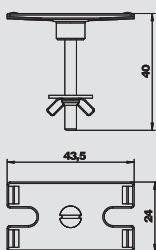

Комплект для крепления настольного бокса DB

Тип	Уп.	Вес	Арт.-№
DBZ-BST	1	2,3	6116 98 5

€/шт.

Комплект для фиксированного крепления настольного бокса DB на поверхности стола. Монтаж выполняется через отверстие (Ø 10 мм) в столешнице. Крепежные болты М4 х 40 мм применяются для столешниц толщиной не более 32 мм.

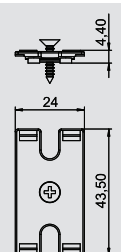

Комплект для крепления настольного бокса DB под столешницей

Тип	Уп.	Вес	Арт.-№
DBZ-BSUT	1	100.000	6116 98 6

€/шт.

Комплект для фиксированного монтажа настольного бокса DB под столешницей. Для фиксации применяются 2 шурупа.

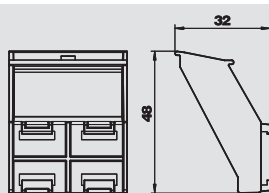

Держатель гибкого канала для настольного бокса DB

Тип	Цвет	Уп.	Вес	Арт.-№
DBZ-FLKB	черный	1	1,1	6116 99 1

€/шт.

Держатель гибкого канала для безопасного подключения гибкого канала к настольному боксу DB. Применяется только для монтажа на краю стола с помощью крепежных зажимов.



Электроустановочные изделия для индивидуальной комплектации настольных боксов DB



Индивидуальная комплектация настольных боксов DB

Настольный бокс DB можно укомплектовать согласно Вашим индивидуальным пожеланиям. В следующем разделе Вы найдете все необходимое для индивидуальной комплектации боксов.

Электроустановочные изделия для комплектации настольных боксов DB

- Экспортные розетки
- Защитные элементы
- Телекоммуникационные устройства
- Мультимедийные устройства
- Выключатели и аксессуары

Подробную инструкцию по комплектации Вы найдете в справочном разделе каталога.



Электроустановочные изделия для индивидуальной комплектации настольных боксов DB

Экспортные розетки



Розетка 0° с защитным контактом

Тип	Цвет	Исполнение	Размер
			мм
EBG-D0 SW	черный	одинарная 0°	50 x 50
EBG-D0 RO	красный	одинарная 0°	50 x 50



Розетка 60° с защитным контактом

Тип	Цвет	Исполнение	Размер
			мм
EBG-D6 SW	черный	одинарная 60°	50 x 50
EBG-D6 RO	красный	одинарная 60°	50 x 50



Розетка 0°, с заземляющим стержнем

Тип	Цвет	Исполнение	Размер
			мм
EBG-F0 SW	черный	одинарная, 0°	50 x 50
EBG-F0 RO	красный	одинарная, 0°	50 x 50



Розетка 60°, с заземляющим стержнем

Тип	Цвет	Исполнение	Размер
			мм
EBG-F6 SW	черный	одинарная 60°	50 x 50
EBG-F6 RO	красный	одинарная 60°	50 x 50



Розетка 0°, швейцарский стандарт, 10 А

Тип	Цвет	Исполнение	Номинальный ток	Размер
			А	мм
EBG-CH0 10SW	черный	одинарная 0°	10	50 x 50
EBG-CH0 10RO	красный	одинарная 0°	10	50 x 50



Розетка 0°, швейцарский стандарт, 16 А

Тип	Цвет	Исполнение	Номинальный ток	Размер
			А	мм
EBG-CH0 16SW	черный	одинарная 0°	16	50 x 50
EBG-CH0 16RO	красный	одинарная 0°	16	50 x 50



Розетка 60°, швейцарский стандарт, 10 А

Тип	Цвет	Исполнение	Номинальный ток	Размер
			А	мм
EBG-CH6 10SW	черный	одинарная 60°	10	50 x 50
EBG-CH6 10RO	красный	одинарная 60°	10	50 x 50

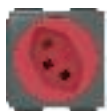

Розетка 60°, швейцарский стандарт, 16 А

Тип	Цвет	Исполнение	Номинальный ток	Размер
			А	мм
EBG-CH6 16SW	черный	одинарная 60°	16	50 x 50
EBG-CH6 16RO	красный	одинарная 60°	16	50 x 50



Розетка 0°, датский стандарт

Тип	Цвет	Исполнение	Размер
			мм
EBG-DK0 SW	черный	одинарная 0°	50 x 50



Розетка 0°, датский стандарт, с кодировкой EDV

Тип	Цвет	Исполнение	Размер
			мм
EBG-DKE0 SW	черный	одинарная 0°	50 x 50
EBG-DKE0 RO	красный	одинарная 0°	50 x 50



Розетка 30°, британский стандарт

Тип	Цвет	Исполнение	Размер
			мм
EBG-BS3 SW	черный	одинарная 30°	60 x 50
EBG-BS3 RO	красный	одинарная 30°	60 x 50



Розетка 30°, британский стандарт, с предохранителем 3,15 А

Тип	Цвет	Исполнение	Предохранитель	Размер
			А	мм
EBG-BSS3 3.15SW	черный	одинарная 30°	3,15	60 x 50
EBG-BSS3 3.15RO	красный	одинарная 30°	3,15	60 x 50



Розетка 30°, британский стандарт, с предохранителем 5 А

Тип	Цвет	Исполнение	Предохранитель	Размер
			А	мм
EBG-BSS3 5SW	черный	одинарная 30°	5	60 x 50
EBG-BSS3 5RO	красный	одинарная 30°	5	60 x 50



Розетка 0°, итальянский стандарт

Тип	Цвет	Исполнение	Размер
			мм
EBG-IT0 SW	черный	одинарная 0°	50 x 50



Электроустановочные изделия для индивидуальной комплектации настольных боксов DB

Экспортные розетки



Розетка 0°, австралийский стандарт

Тип	Цвет	Исполнение	Размер
			мм
EBG-AU0 SW	черный	одинарная 0°	50 x 50
EBG-AU0 RO	красный	одинарная 0°	50 x 50



Розетка 60°, австралийский стандарт

Тип	Цвет	Исполнение	Размер
			мм
EBG-AU6 SW	черный	одинарная 60°	50 x 50
EBG-AU6 RO	красный	одинарная 60°	50 x 50



Розетка 0°, китайский стандарт

Тип	Цвет	Исполнение	Размер
			мм
EBG-CN0 SW	черный	одинарная 0°	50 x 50
EBG-CN0 RO	красный	одинарная 0°	50 x 50



Розетка 60°, китайский стандарт

Тип	Цвет	Исполнение	Размер
			мм
EBG-CN6 SW	черный	одинарная 60°	50 x 50
EBG-CN6 RO	красный	одинарная 60°	50 x 50



Розетка 0°, стандарт США

Тип	Цвет	Исполнение	Размер
			мм
EBG-US0 SW	черный	одинарная 0°	50 x 50
EBG-US0 RO	красный	одинарная 0°	50 x 50



Розетка 60°, стандарт США

Тип	Цвет	Исполнение	Размер
			мм
EBG-US6 SW	черный	одинарная 60°	50 x 50
EBG-US6 RO	красный	одинарная 60°	50 x 50



Розетка 0°, мультистандарт

Тип	Цвет	Исполнение	Размер
			мм
EBG-MS0 SW	черный	одинарная 0°	50 x 50



Розетка 0°, индийский стандарт, 2/3-полюсная

Тип	Цвет	Исполнение	Размер
			мм
EBG-INE0 SW	черный	одинарная 0°	50 x 50



Розетка 0°, индийский стандарт

Тип	Цвет	Исполнение	Количество контактов	Размер
				мм
EBG-IN0 SW	черный	одинарная 0°	3	50 x 50



Штекерный соединитель GST18

Тип	Цвет	Исполнение	Размер
			мм
EBG-GST18 SW	черный	Гнездовой разъем GST18	25 x 50



Зарядное устройство USB A, 2-полюсное

Тип	Цвет	Исполнение	Система штекерных разъемов	Размер
				мм
EBG-2USB-C SW	черный	с 2 разъемами	USB A	75 x 50

Защитные элементы



Защитный выключатель аварийного тока

Тип	Цвет	Исполнение	Номинальный ток	Размер
			А	мм
EBG-FIS25	черный	чувствительность 30 мА	25	100 x 50



Линейный защитный автомат

Тип	Цвет	Номинальный ток	Размер
		А	мм
EBG-LSS10	черный	10	100 x 50
EBG-LSS13	черный	13	100 x 50
EBG-LSS16	черный	16	100 x 50



Электроустановочные изделия для индивидуальной комплектации настольных боксов DB

Защитные элементы



Выключатель максимальной перегрузки для розеток стандарта США

Тип	Цвет	Исполнение	Номинальный ток А	Номинальное напряжение V	Размер мм
EBG-ÜLS US0	черный	1-полюсный	15	125	25 x 50



Выключатель максимальной перегрузки для розеток австралийского стандарта

Тип	Цвет	Исполнение	Номинальный ток А	Номинальное напряжение V	Размер мм
EBG-ÜLS AU0	черный	1-полюсный	10	125	25 x 50

Телекоммуникационные устройства



Телекоммуникационный разъем RJ45, Nexans, R&M

Тип	Цвет	Исполнение	Длина соединительного кабеля м	Система штекерных разъемов	Размер мм
EBG-RM C5G ST3	черный	Кат. 5е, экранированный	3	RJ45	25 x 50
EBG-RM C6 ST3	черный	Кат. 6, не экранированный	3	RJ45	25 x 50
EBG-RM C6G ST3	черный	Кат. 6 экранированный	3	RJ45	25 x 50
EBG-RM C6AG ST3	черный	Кат. 6А экранированный	3	RJ45	25 x 50



Телекоммуникационный модуль RJ45, Nexans

Тип	Цвет	Исполнение	Длина соединительного кабеля м	Система штекерных разъемов	Размер мм
EBG-N C6 ST3	черный	КАТ 6, неэкранированный	3	RJ45	50 x 50
EBG-N C6G ST3	черный	КАТ 6, экранированный	3	RJ45	50 x 50
EBG-N C6AG ST3	черный	КАТ 6А, экранированный	3	RJ45	50 x 50



2 телекоммуникационных разъема RJ45, Nexans

Тип	Цвет	Исполнение	Длина соединительного кабеля м	Система штекерных разъемов	Размер мм
EBG-N2 C6 ST3	черный	Кат. 6, не экранированный	3	RJ45	50 x 50
EBG-N2 C6G ST3	черный	Кат. 6 экранированный	3	RJ45	50 x 50
EBG-N2 C6AG ST3	черный	Кат. 6А экранированный	3	RJ45	50 x 50



Телекоммуникационный модуль GG45, Nexans

Тип	Цвет	Исполнение	Длина соединительного кабеля м	Система штекерных разъемов	Размер мм
EBG-N C7 ST3	черный	КАТ 7 экранированный	3	GG45	50 x 50
EBG-N C7A ST3	черный	КАТ 7А экранированный	3	GG45	50 x 50



Телекоммуникационный модуль GG45 двойной, Nexans

Тип	Цвет	Исполнение	Длина соединительного кабеля м	Система штекерных разъемов	Размер мм
EBG-N2 C7 ST3	черный	КАТ 7, экранированный	3	GG45	50 x 50
EBG-N2 C7A ST3	черный	КАТ 7А, экранированный	3	GG45	50 x 50



Телекоммуникационный модуль RJ45, соединение 1:1

Тип	Цвет	Исполнение	Размер мм
EBG-K C6G	черный	КАТ 6, экранированный, RJ45 на RJ45	25 x 50



Телефонная розетка RJ11

Тип	Цвет	Исполнение	Длина соединительного кабеля м	Размер мм
EBG-RJ11 ST3	черный	Гнездовой разъем RJ11 со штекером RJ45	3	25 x 50

Мультимедийные устройства



Мультимедийный модуль VGA

Тип	Цвет	Исполнение	Длина соединительного кабеля м	Размер мм
EBG-VGA ST3	черный	со штекерным разъемом VGA	3	25 x 50
EBG-VGA 5BNC3	черный	с 5 штекерными разъемами BNC	3	25 x 50
EBG-VGA LA	черный	с подключением пайкой	—	25 x 50



Мультимедийный модуль DVI-A

Тип	Цвет	Исполнение	Длина соединительного кабеля м	Размер мм
EBG-DVI-A ST3	черный	со штекером DVI	3	25 x 50
EBG-DVI-A LA	черный	с подключением пайкой	—	25 x 50



Электроустановочные изделия для индивидуальной комплектации настольных боксов DB

Мультимедийные устройства



Мультимедийный модуль DVI-D

Тип	Цвет	Исполнение	Длина соединительного кабеля М	Размер мм
EBG-DVI-D ST3	черный	со штекером DVI	3	25 x 50
EBG-DVI-D LA	черный	с подключением пайкой	—	25 x 50



Мультимедийный модуль HDMI

Тип	Цвет	Исполнение	Длина соединительного кабеля М	Размер мм
EBG-HDMI ST3	черный	со штекером HDMI	3	25 x 50
EBG-HDMI BT0.2	черный	с гнездовым разъемом HDMI	0,2	25 x 50



Мультимедийный модуль с 2 разъемами Audio-Cinch

Тип	Цвет	Исполнение	Длина соединительного кабеля М	Размер мм
EBG-LR RCA ST3	черный	со штекером Cinch	3	25 x 50
EBG-LR RCA LA	черный	с подключением пайкой	—	25 x 50



Мультимедийный модуль с 2 миниразъемами Audio

Тип	Цвет	Исполнение	Длина соединительного кабеля М	Размер мм
EBG-12KL ST3	черный	со штекерными миниразъемами	3	25 x 50
EBG-12KL LA	черный	с подключением пайкой	—	25 x 50



Мультимедийный модуль с 1 миниразъемом Audio

Тип	Цвет	Исполнение	Длина соединительного кабеля М	Размер мм
EBG-1KL ST3	черный	со штекерными миниразъемами	3	25 x 50
EBG-1KL LA	черный	с подключением пайкой	—	25 x 50



Мультимедийный модуль с 1 разъемом Video-Cinch, с 1 разъемом MiniDIN

Тип	Цвет	Исполнение	Длина соединительного кабеля М	Размер мм
EBG-VHS SVHS ST3	черный	со штекером	3	25 x 50
EBG-VHS SVHS LA	черный	с подключением пайкой	—	25 x 50



Мультимедийный модуль с 1 разъемом Video-Cinch

Тип	Цвет	Исполнение	Длина соединительного кабеля М	Размер мм
EBG-VHS ST3	черный	со штекером Cinch	3	25 x 50
EBG-VHS LA	черный	с подключением пайкой	—	25 x 50



Мультимедийный модуль с 1 разъемом Video, с 1 разъемом MiniDIN

Тип	Цвет	Исполнение	Длина соединительного кабеля М	Размер мм
EBG-SVHS ST3	черный	со штекером Mini-DIN	3	25 x 50
EBG-SVHS LA	черный	с подключением пайкой	—	25 x 50



Мультимедийный модуль с 1 разъемом VGA, с 1 миниразъемом

Тип	Цвет	Исполнение	Длина соединительного кабеля М	Размер мм
EBG-VGA 1KL ST3	черный	с кабелем со штекером	3	25 x 50
EBG-VGA 1KL LA	черный	с подключением пайкой	—	25 x 50



Мультимедийный модуль с 1 разъемом Cinch, с 1 миниразъемом

Тип	Цвет	Исполнение	Длина соединительного кабеля М	Размер мм
EBG-VHS 1KL ST3	черный	с кабелем со штекером	3	25 x 50
EBG-VHS 1KL LA	черный	с подключением пайкой	—	25 x 50



Мультимедийный модуль с 3 разъемами Video-Cinch

Тип	Цвет	Исполнение	Длина соединительного кабеля М	Размер мм
EBG-CV 3RCA ST3	черный	со штекером Cinch	3	25 x 50
EBG-CV 3RCA LA	черный	с подключением пайкой	—	25 x 50



Мультимедийный модуль для подключения последовательного канала

Тип	Цвет	Исполнение	Длина соединительного кабеля М	Размер мм
EBG-SER9 BU3	черный	с гнездовым разъемом D-Sub9	—	25 x 50
EBG-SER9 LA	черный	с подключением пайкой	—	25 x 50



Мультимедийный модуль с разъемом USB A

Тип	Цвет	Исполнение	Длина соединительного кабеля М	Размер мм
EBG-USB2A ST3	черный	USB 2.0 со штекером A	3	25 x 50
EBG-USB3A ST3	черный	USB 3.0 со штекером A	3	25 x 50



Розетка для антенны ТВ / радио

Тип	Цвет	Исполнение	Длина соединительного кабеля М	Размер мм
EBG-TV-R ST2.5	черный	со штекерным/гнездовым разъемом	2,5	50 x 50

Решения для оборудования рабочих мест, настольные боксы и гибкие каналы



07_EGS_Mastercatalog_Länder_2012 / ru / 05/03/2012 (LLExpert_01418) / 08/03/2012

Электроустановочные изделия для индивидуальной комплектации настольных боксов DB

Выключатели и аксессуары



Выключатель

Тип	Цвет	Исполнение	Размер
			мм
EBG-EAS	черный	16 А	50 x 50



Клавишный выключатель

Тип	Цвет	Исполнение	Размер
			мм
EBG-TA1 OST3	черный	без штекера	25 x 50



Приемник радиосигнала EpOcean

Тип	Цвет	Исполнение	Размер
			мм
EBG-FEP 2K	черный	разрывная мощность максимум 16 А, 230 В~	75 x 50



4-канальный радиопередатчик EpOcean

Тип	Цвет	Размер
		мм
EBG-FMS 4K	черный	50 x 50



2-канальный радиопередатчик EpOcean

Тип	Цвет	Размер
		мм
EBG-FMS 2K	черный	50 x 50



Поле для маркировки

Тип	Цвет	Размер
		мм
EBG-BF	черный	15 x 50



Вертикальный настольный бокс DBV

Вертикальный настольный бокс DBV, с 2 розетками



Тип	Исполнение		Уп.	Вес	Арт.-№
			Шт.	кг/100 шт.	
DBV-A3A D2S	с пластиковой крышкой серебристого цвета		1	93,23	6116 85 4
DBV-A3E D2S	с крышкой из нержавеющей стали		1	99,23	6116 85 8

Al алюминий **EL** анодированный €/шт.

Вертикальный настольный бокс с соединительным кабелем, для фиксированного монтажа в столешнице, пластиковая крепежная манжета окрашена в цвет крышки. Монтаж выполняется через отверстие в столешнице Ø 102 мм. Комплектация:
 - с 2 розетками 60° с защитным контактом, черного цвета, с сетевым кабелем 3,0 м с угловым штекером CEE 7/7.
 Бокс устанавливается только в столешницах с толщиной не более 50 мм.

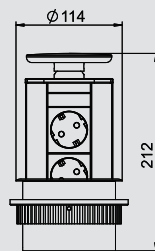

Вертикальный настольный бокс DBV, с 3 розетками



Тип	Исполнение		Уп.	Вес	Арт.-№
			Шт.	кг/100 шт.	
DBV-A3A D3S	с пластиковой крышкой серебристого цвета		1	98,23	6116 86 2
DBV-A3E D3S	с крышкой из нержавеющей стали		1	106,23	6116 86 6

Al алюминий **EL** анодированный €/шт.

Вертикальный настольный бокс с соединительным кабелем, для фиксированного монтажа в столешнице, пластиковая крепежная манжета окрашена в цвет крышки. Монтаж выполняется через отверстие в столешнице Ø 102 мм. Комплектация:
 - с 3 розетками 60° с защитным контактом, черного цвета, с сетевым кабелем 3,0 м угловым штекером CEE 7/7.
 Бокс устанавливается только в столешницах толщиной не более 50 мм.

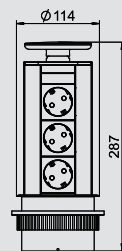

Вертикальный настольный бокс DBV, с 2 розетками, с 2 разъемами RJ45 KAT 6



Тип	Исполнение		Уп.	Вес	Арт.-№
			Шт.	кг/100 шт.	
DBV-A3A D2S2K	с пластиковой крышкой серебристого цвета		1	98,23	6116 87 0
DBV-A3E D2S2K	с крышкой из нержавеющей стали		1	106,23	6116 87 4

Al алюминий **EL** анодированный €/шт.

Вертикальный настольный бокс с соединительным кабелем, для фиксированного монтажа в столешнице, пластиковая крепежная манжета окрашена в цвет крышки. Монтаж выполняется через отверстие в столешнице Ø 102 мм. Комплектация:
 - с 2 розетками 60° с защитным контактом, черного цвета, с сетевым кабелем 3,0 м с угловым штекером CEE 7/7.
 - с 2 телекоммуникационными разъемами RJ45 на RJ45, соединение 1:1, KAT 6 экранированные.
 Бокс устанавливается в столешницах толщиной не более 50 мм.

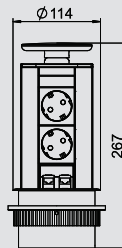

Вертикальный настольный бокс DBV, с 3 розетками, с 2 разъемами RJ45 KAT 6



Тип	Исполнение		Уп.	Вес	Арт.-№
			Шт.	кг/100 шт.	
DBV-A3A D3S2K	с пластиковой крышкой серебристого цвета		1	103,23	6116 87 8
DBV-A3E D3S2K	с крышкой из нержавеющей стали		1	111,23	6116 88 2

Al алюминий **EL** анодированный €/шт.

Вертикальный настольный бокс с соединительным кабелем, для фиксированного монтажа в столешнице, пластиковая крепежная манжета окрашена в цвет крышки. Монтаж выполняется через отверстие в столешнице Ø 102 мм. Комплектация:
 - с 3 розетками 60° с защитным контактом, черного цвета, с сетевым кабелем 3,0 м с угловым штекером CEE 7/7.
 - с 2 телекоммуникационными разъемами RJ45 на RJ45, соединение 1:1, KAT 6 экранированные.
 Бокс устанавливается в столешницах толщиной не более 50 мм.

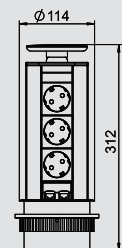

Вертикальный настольный бокс DBV

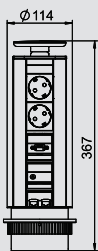

Вертикальный настольный бокс DBV, с 2 розетками, разъемами VGA и мини, с 2 разъемами RJ45 KAT 6

Тип	Исполнение	Уп.	Вес	Арт.-№
DBV-MA3A D3S2K	с пластиковой крышкой серебристого цвета	1	118,23	6116 88 6
DBV-MA3E D3S2K	с крышкой из нержавеющей стали	1	126,23	6116 89 0

Al алюминий **EL** анодированный €/шт.

Вертикальный настольный бокс с соединительным кабелем, для фиксированного монтажа в столешнице, пластиковая крепежная манжета окрашена в цвет крышки. Монтаж выполняется через отверстие в столешнице \varnothing 102 мм. Комплектация:

- с 2 розетками 60° с защитным контактом, черного цвета, с сетевым кабелем 3,0 м с угловым штекером CEE 7/7.
- с гнездовым разъемом VGA 15-полюсным HDD, с сетевым кабелем 3,0 м со штекером.
- с гнездовым аудиоразъемом 3,5 мм, с сетевым кабелем 3,0 м со штекером.
- с 2 телекоммуникационными разъемами RJ45 на RJ45, соединение 1:1, KAT 6 экранированные.

Бокс устанавливается в столешницах толщиной не более 50 мм.

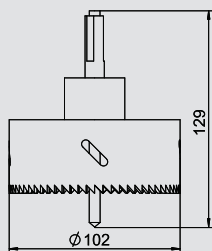

Ножовка DBV

Тип	Уп.	Вес	Арт.-№
DBZ-LS	1	100,000	6116 99 4

€/шт.

Ножовка для выпиливания отверстия диаметром 102 мм в столешнице, для установки вертикального настольного бокса DBV.



Электроустановочные изделия для индивидуальной комплектации вертикальных настольных боксов DBV



Индивидуальная комплектация настольных боксов DBV

Настольный бокс DBV можно укомплектовать согласно Вашим индивидуальным пожеланиям. В следующем разделе Вы найдете все необходимое для индивидуальной комплектации настольных боксов.

Электроустановочные изделия для индивидуальной комплектации настольных боксов DBV:

- Экспортные розетки
- Защитные элементы
- Телекоммуникационные устройства
- Мультимедийные устройства
- Выключатели и аксессуары

Подробную инструкцию по комплектации Вы найдете в справочном разделе каталога.



Электроустановочные изделия для индивидуальной комплектации вертикальных настольных боксов DBV

Экспортные розетки



Розетка 60° с защитным контактом

Тип	Цвет	Исполнение	Размер
			мм
EBG-D6 SW	черный	одинарная 60°	50 x 50
EBG-D6 RO	красный	одинарная 60°	50 x 50



Розетка 60° с заземляющим стержнем

Тип	Цвет	Исполнение	Размер
			мм
EBG-F6 SW	черный	одинарная 60°	50 x 50
EBG-F6 RO	красный	одинарная 60°	50 x 50

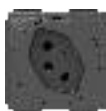

Розетка 60°, швейцарский стандарт, 10 А

Тип	Цвет	Исполнение	Номинальный ток	Размер
			А	мм
EBG-CH6 10SW	черный	одинарная 60°	10	50 x 50
EBG-CH6 10RO	красный	одинарная 60°	10	50 x 50



Розетка 60°, швейцарский стандарт, 16 А

Тип	Цвет	Исполнение	Номинальный ток	Размер
			А	мм
EBG-CH6 16SW	черный	одинарная 60°	16	50 x 50
EBG-CH6 16RO	красный	одинарная 60°	16	50 x 50



Розетка 0°, швейцарский стандарт, с наклонным выводом, 10 А

Тип	Цвет	Исполнение	Номинальный ток	Размер
			А	мм
EBG-CH0S 10SW	черный	одинарная 0°	10	50 x 75
EBG-CH0S 10RO	красный	одинарная 0°	10	50 x 75



Розетка 0°, швейцарский стандарт, с наклонным выводом, 16 А

Тип	Цвет	Исполнение	Номинальный ток	Размер
			А	мм
EBG-CH0S 16SW	черный	одинарная 0°	16	50 x 75
EBG-CH0S 16RO	красный	одинарная 0°	16	50 x 75



Розетка 60°, датский стандарт

Тип	Цвет	Исполнение	Размер
			мм
EBG-DK6 SW	черный	одинарная 60°	50 x 50



Розетка 60°, датский стандарт, с кодом EDV

Тип	Цвет	Исполнение	Размер
			мм
EBG-DKE6 SW	черный	одинарная 60°	50 x 50
EBG-DKE6 RO	красный	одинарная 60°	50 x 50



Розетка 90°, британский стандарт

Тип	Цвет	Исполнение	Размер
			мм
EBG-BS9 SW	черный	одинарная 90°	50 x 75
EBG-BS9 RO	красный	одинарная 90°	50 x 75



Розетка 90°, британский стандарт, с предохранителем 3,15 А

Тип	Цвет	Исполнение	Предохранитель	Размер
			А	мм
EBG-BSS9 3.15SW	черный	одинарная 90°	3,5	50 x 75
EBG-BSS9 3.15RO	красный	одинарная 90°	3,5	50 x 75



Розетка 90°, британский стандарт, с предохранителем 5 А

Тип	Цвет	Исполнение	Предохранитель	Размер
			А	мм
EBG-BSS9 5SW	черный	одинарная 90°	5	50 x 75
EBG-BSS9 5RO	красный	одинарная 90°	5	50 x 75



Розетка 0°, итальянский стандарт

Тип	Цвет	Исполнение	Размер
			мм
EBG-IT0 SW	черный	одинарная 0°	50 x 50



Розетка 60°, австралийский стандарт

Тип	Цвет	Исполнение	Размер
			мм
EBG-AU6 SW	черный	одинарная 60°	50 x 50
EBG-AU6 RO	красный	одинарная 60°	50 x 50



Розетка 0°, австралийский стандарт, с наклонным выводом

Тип	Цвет	Исполнение	Размер
			мм
EBG-AU0S SW	черный	одинарная 0°	50 x 75
EBG-AU0S 56	черный	одинарная 0°	50 x 75



Электроустановочные изделия для индивидуальной комплектации вертикальных настольных боксов DBV

Экспортные розетки



Розетка 60°, китайский стандарт

Тип	Цвет	Исполнение	Размер
			мм
EBG-CN6 SW	черный	одинарная 60°	50 x 50
EBG-CN6 RO	красный	одинарная 60°	50 x 50



Розетка 60°, стандарт США

Тип	Цвет	Исполнение	Размер
			мм
EBG-US6 SW	черный	одинарная 60°	50 x 50
EBG-US6 RO	красный	одинарная 60°	50 x 50



Розетка 0°, мультистандарт

Тип	Цвет	Исполнение	Размер
			мм
EBG-MS0 SW	черный	одинарная 0°	50 x 50



Розетка 0°, индийский стандарт

Тип	Цвет	Исполнение	Количество контактов	Размер
				мм
EBG-IN0 SW	черный	одинарная 0°	3	50 x 50



Розетка 0°, китайский стандарт, с наклонным выводом

Тип	Цвет	Исполнение	Размер
			мм
EBG-CN0S SW	черный	одинарная 0°	50 x 75
EBG-CN0S RO	красный	одинарная 0°	50 x 75



Розетка 0°, стандарт США, с наклонным выводом

Тип	Цвет	Исполнение	Размер
			мм
EBG-US0S SW	черный	одинарная 0°	50 x 75
EBG-US0S RO	красный	одинарная 0°	50 x 75



Розетка 0°, индийский стандарт, 2/3-полюсная

Тип	Цвет	Исполнение	Размер
			мм
EBG-INE0 SW	черный	одинарная 0°	50 x 50



Зарядное устройство USB A, с 2 разъемами

Тип	Цвет	Исполнение	Система штекерных разъемов	Размер
				мм
EBG-2USB-C SW	черный	с 2 разъемами	USB A	75 x 50

Защитные элементы

Защитный выключатель аварийного тока



Тип	Цвет	Исполнение	Номинальный ток	Размер
			А	мм
EBG-FIS25	черный	чувствительность 30 мА	25	100 x 50

Линейный защитный автомат



Тип	Цвет	Номинальный ток	Размер
		А	мм
EBG-LSS10	черный	10	100 x 50
EBG-LSS13	черный	13	100 x 50
EBG-LSS16	черный	16	100 x 50

Выключатель максимальной перегрузки для розеток стандарта США



Тип	Цвет	Исполнение	Номинальный ток	Номинальное напряжение	Размер
			А	V	мм
EBG-ÜLS US0	черный	1-полюсный	15	125	25 x 50

Выключатель максимальной перегрузки для розеток австралийского стандарта



Тип	Цвет	Исполнение	Номинальный ток	Номинальное напряжение	Размер
			А	V	мм
EBG-ÜLS AU0	черный	1-полюсный	10	125	25 x 50



Электроустановочные изделия для индивидуальной комплектации вертикальных настольных боксов DBV

Телекоммуникационные устройства



Телекоммуникационный модуль RJ45, R&M, с наклонным выводом

Тип	Цвет	Исполнение	Длина соединительного кабеля м	Система штекерных разъемов	Размер мм
EBG-RMS C5G ST3	черный	КАТ 5е, экранированный	3	RJ45	50 x 50
EBG-RMS C6 ST3	черный	КАТ 6, неэкранированный	3	RJ45	50 x 50
EBG-RMS C6G ST3	черный	КАТ 6, экранированный	3	RJ45	50 x 50
EBG-RMS C6AG ST3	черный	КАТ 6А, экранированный	3	RJ45	50 x 50



Телекоммуникационный модуль с 2 разъемами RJ45, R&M, с наклонным выводом

Тип	Цвет	Исполнение	Длина соединительного кабеля м	Система штекерных разъемов	Размер мм
EBG-RM2S C5G ST3	черный	КАТ 5е, экранированный	3	RJ45	50 x 50
EBG-RM2S C6 ST3	черный	КАТ 6, неэкранированный	3	RJ45	50 x 50
EBG-RM2S C6G ST3	черный	КАТ 6, экранированный	3	RJ45	50 x 50
EBG-RM2S C6AGST3	черный	КАТ 6А, экранированный	3	RJ45	50 x 50



Телекоммуникационный модуль с 1 разъемом RJ45, Nexans, с наклонным выводом

Тип	Цвет	Исполнение	Длина соединительного кабеля м	Система штекерных разъемов	Размер мм
EBG-NS C6 ST3	черный	КАТ 6, неэкранированный	3	RJ45	50 x 50
EBG-NS C6G ST3	черный	КАТ 6, экранированный	3	RJ45	50 x 50
EBG-NS C6AG ST3	черный	КАТ 6А, экранированный	3	RJ45	50 x 50



Телекоммуникационный модуль с 2 разъемами RJ45, Nexans, с наклонным выводом

Тип	Цвет	Исполнение	Длина соединительного кабеля м	Система штекерных разъемов	Размер мм
EBG-N2S C6 ST3	черный	КАТ 6, неэкранированный	3	RJ45	50 x 50
EBG-N2S C6G ST3	черный	КАТ 6, экранированный	3	RJ45	50 x 50
EBG-N2S C6AG ST3	черный	КАТ 6А, экранированный	3	RJ45	50 x 50



Телекоммуникационный модуль с разъемом GG45, Nexans, с наклонным выводом

Тип	Цвет	Исполнение	Длина соединительного кабеля м	Система штекерных разъемов	Размер мм
EBG-NS C7 ST3	черный	КАТ 7, экранированный	3	GG45	50 x 50
EBG-NS C7A ST3	черный	КАТ 7А, экранированный	3	GG45	50 x 50



Телекоммуникационный модуль с 2 разъемами GG45, Nexans, с наклонным выводом

Тип	Цвет	Исполнение	Длина соединительного кабеля м	Система штекерных разъемов	Размер мм
EBG-N2S C7 ST3	черный	КАТ 7, экранированный	3	GG45	50 x 50
EBG-N2S C7A ST3	черный	КАТ 7А, экранированный	3	GG45	50 x 50



Телекоммуникационный модуль с разъемом RJ45, соединение 1:1, с наклонным выводом

Тип	Цвет	Исполнение	Размер мм
EBG-KS C6G	черный	КАТ 6, экранированный, RJ45 на RJ45	50 x 50



Телекоммуникационный модуль с 2 разъемами RJ45, соединение 1:1, с наклонным выводом

Тип	Цвет	Исполнение	Размер мм
EBG-K2S C6G	черный	КАТ 6, экранированный, RJ45 на RJ45	50 x 50



Телефонная розетка с разъемом RJ11, с наклонным выводом

Тип	Цвет	Исполнение	Длина соединительного кабеля м	Размер мм
EBG-RJ11S ST3	черный	с гнездовым разъемом RJ11, со штекером RJ45	3	50 x 50



Телефонная розетка с 2 разъемами RJ11, с наклонным выводом

Тип	Цвет	Исполнение	Длина соединительного кабеля м	Размер мм
EBG-2RJ11S ST3	черный	с гнездовым разъемом RJ11, со штекером RJ45	3	50 x 50



Электроустановочные изделия для индивидуальной комплектации вертикальных настольных боксов DBV

Мультимедийные устройства



Мультимедийный модуль с разъемом VGA, с наклонным выводом

Тип	Цвет	Исполнение	Длина соединительного кабеля м	Размер мм
EBG-VGA S ST3	черный	со штекером VGA	3	50 x 50
EBG-VGA S LA	черный	с подключением пайкой	—	50 x 50



Мультимедийный модуль с разъемом DVI-D, с наклонным выводом

Тип	Цвет	Исполнение	Длина соединительного кабеля м	Размер мм
EBG-DVI-D S ST3	черный	со штекером DVI	3	50 x 50
EBG-DVI-D S LA	черный	с подключением пайкой	—	50 x 50



Мультимедийный модуль с 2 разъемами Audio-Cinch, с наклонным выводом

Тип	Цвет	Исполнение	Длина соединительного кабеля м	Размер мм
EBG-LRS 2RCA ST3	черный	со штекером Cinch	3	50 x 50
EBG-LRS 2RCA LA	черный	с подключением пайкой	—	50 x 50



Мультимедийный модуль с 1 миниразъемом Audio, с наклонным выводом

Тип	Цвет	Исполнение	Длина соединительного кабеля м	Размер мм
EBG-1KLS ST3	черный	со штекерным миниразъемом	3	50 x 50
EBG-1KLS LA	черный	с подключением пайкой	—	50 x 50



Мультимедийный модуль с 1 разъемом Video-Cinch, с наклонным выводом

Тип	Цвет	Исполнение	Длина соединительного кабеля м	Размер мм
EBG-VHS ST3	черный	кабель со штекером Cinch	3	50 x 50
EBG-VHS SLA	черный	с подключением пайкой	—	50 x 50



Мультимедийный модуль с 1 разъемом Cinch, 1 миниразъемом, с наклонным выводом

Тип	Цвет	Исполнение	Длина соединительного кабеля м	Размер мм
EBG-VHS 1KL SST3	черный	со штекером	3	50 x 50
EBG-VHS 1KL SLA	черный	с подключением пайкой	—	50 x 50



Мультимедийный модуль для подключения последовательного канала, с наклонным выводом

Тип	Цвет	Исполнение	Длина соединительного кабеля м	Размер мм
EBG-SER9S BU3	черный	с гнездовым разъемом D-Sub9	3	50 x 50
EBG-SER9S LA	черный	с подключением пайкой	—	50 x 50



Мультимедийный модуль с разъемом DVI-A, с наклонным выводом

Тип	Цвет	Исполнение	Длина соединительного кабеля м	Размер мм
EBG-DVI-A S ST3	черный	со штекером DVI	3	50 x 50
EBG-DVI-A S LA	черный	с подключением пайкой	—	50 x 50



Мультимедийный модуль с разъемом HDMI, с наклонным выводом

Тип	Цвет	Исполнение	Длина соединительного кабеля м	Размер мм
EBG-HDMI S ST3	черный	со штекером HDMI	3	50 x 50
EBG-HDMI S BT0.2	черный	с гнездовым разъемом HDMI	0,2	50 x 50



Мультимедийный модуль с 2 миниразъемами Audio, с наклонным выводом

Тип	Цвет	Исполнение	Длина соединительного кабеля м	Размер мм
EBG-12KLS ST3	черный	со штекерным миниразъемом	3	50 x 50
EBG-12KLS LA	черный	с подключением пайкой	—	50 x 50



Мультимедийный модуль с 1 разъемом Video-Cinch, 1 разъемом MiniDIN, с наклонным выводом

Тип	Цвет	Исполнение	Длина соединительного кабеля м	Размер мм
EBG-VHSSVHS SST3	черный	кабель со штекером	3	50 x 50
EBG-VHS SVHS SLA	черный	с подключением пайкой	—	50 x 50

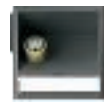

Мультимедийный модуль с 1 разъемом Video MiniDIN, с наклонным выводом

Тип	Цвет	Исполнение	Длина соединительного кабеля м	Размер мм
EBG-SVHS SST3	черный	со штекером Mini-DIN	3	50 x 50
EBG-SVHS SLA	черный	с подключением пайкой	—	50 x 50



Мультимедийный модуль с 3 разъемами Video Cinch, с наклонным выводом

Тип	Цвет	Исполнение	Длина соединительного кабеля м	Размер мм
EBG-CVS 3RCA ST3	черный	со штекером Cinch	3	50 x 50
EBG-CVS 3RCA LA	черный	с подключением пайкой	—	50 x 50



Мультимедийный модуль с разъемом USB A, с наклонным выводом

Тип	Цвет	Исполнение	Длина соединительного кабеля м	Размер мм
EBG-USB2AS ST3	черный	USB 2.0, со штекером A	3	50 x 50
EBG-USB3AS ST3	черный	USB 3.0, со штекером A	—	50 x 50



Электроустановочные изделия для индивидуальной комплектации вертикальных настольных боксов DBV

Мультимедийные устройства



Мультимедийный модуль с 2 разъемами USB A, с наклонным выводом

Тип	Цвет	Исполнение	Длина соединительного кабеля м	Размер мм
EBG-2USB2AS ST3	черный	USB 2.0, со штекером A	3	50 x 50
EBG-2USB3AS ST3	черный	USB 3.0, со штекером A	3	50 x 50



Мультимедийный модуль с 3 разъемами USB A, с наклонным выводом

Тип	Цвет	Исполнение	Длина соединительного кабеля м	Размер мм
EBG-3USB2AS ST3	черный	USB 2.0, со штекером A	3	50 x 50
EBG-3USB3AS ST3	черный	USB 3.0, со штекером A	3	50 x 50



Антенная розетка с разъемом для подключения ТВ / радио, с наклонным выводом

Тип	Цвет	Исполнение	Длина соединительного кабеля м	Размер мм
EBG-TV R SST2.5	черный	со штекерным/гнездовым разъемом	2,5	50 x 50

Выключатели и аксессуары



Выключатель

Тип	Цвет	Исполнение	Размер мм
EBG-EAS	черный	16 A	50 x 50



Клавишный выключатель

Тип	Цвет	Исполнение	Размер мм
EBG-TA1 OST3	черный	без штекера	25 x 50



Клавишный выключатель, с наклонным выводом

Тип	Цвет	Исполнение	Размер мм
EBG-TA1S OST3	черный	с кабелем 3,0 м без штекера	50 x 50



Приемник радиосигнала EnOcean

Тип	Цвет	Исполнение	Размер мм
EBG-FEP 2K	черный	разрывная мощность максимум 16 A, 230 В~	75 x 50



4-канальный радиопередатчик EnOcean

Тип	Цвет	Размер мм
EBG-FMS 4K	черный	50 x 50



2-канальный радиопередатчик EnOcean

Тип	Цвет	Размер мм
EBG-FMS 2K	черный	50 x 50



Поле для маркировки

Тип	Цвет	Размер мм
EBG-BF	черный	15 x 50



Настольные боксы DBK с крышкой

Настольный бокс DBK с крышкой, с 3 розетками



Тип	Исполнение	Уп.	Вес	Арт.-№
		Шт.	кг/100 шт.	
DBK-3A3 D3S	из сатированной нержавеющей стали	1	133,86	6116 82 0

V2A нержавеющая сталь 1.4301

€/шт.

Настольный бокс DBK с крышкой, с соединительным кабелем, для фиксированной установки в столешнице, из сатированной нержавеющей стали, со щеточной планкой для вывода кабеля. Бокс устанавливается в отверстие 185 x 157 мм в столешнице. Комплектация:

- с 3 розетками 60° с защитным контактом, черного цвета, с сетевым кабелем 3,0 м с угловым штекером CEE 7/7.

Бокс устанавливается в столешницах толщиной от 19 до 35 мм.

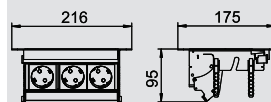

Настольный бокс DBK с крышкой, с 4 розетками



Тип	Исполнение	Уп.	Вес	Арт.-№
		Шт.	кг/100 шт.	
DBK-4A3 D4S	из сатированной нержавеющей стали	1	163,86	6116 82 8

V2A нержавеющая сталь 1.4301

€/шт.

Настольный бокс DBK крышкой, с соединительным кабелем, для фиксированной установки в столешнице, из сатированной нержавеющей стали, со щеточной планкой для вывода кабеля. Бокс устанавливается в отверстие 235 x 157 мм в столешнице. Комплектация:

- с 4 розетками 60° с защитным контактом, черного цвета, с сетевым кабелем 3,0 м с угловым штекером CEE 7/7.

Бокс устанавливается в столешницах толщиной от 19 до 50 мм.

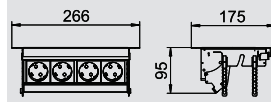

Настольный бокс DBK с крышкой, с 2 розетками, 2 разъемами RJ45 KAT 6



Тип	Исполнение	Уп.	Вес	Арт.-№
		Шт.	кг/100 шт.	
DBK-3A3 D2S2K	из сатированной нержавеющей стали	1	133,86	6116 82 4

V2A нержавеющая сталь 1.4301

€/шт.

Настольный бокс DBK с крышкой, с соединительным кабелем, для фиксированной установки в столешнице, из сатированной нержавеющей стали, со щеточной планкой для вывода кабеля. Бокс устанавливается в отверстие 185 x 157 мм в столешнице. Комплектация:

- с 2 розетками 60° с защитным контактом, черного цвета, с сетевым кабелем 3,0 м с угловым штекером CEE 7/7.

- с 2 телекоммуникационными модулями RJ45 на RJ45, соединение 1:1, KAT 6 экранированные.

Бокс устанавливается в столешницах толщиной от 19 до 35 мм.



Настольный бокс DBK с крышкой, с 3 розетками, 2 разъемами RJ45 KAT 6



Тип	Исполнение	Уп.	Вес	Арт.-№
		Шт.	кг/100 шт.	
DBK-4A3 D3S2K	из сатированной нержавеющей стали	1	163,86	6116 83 2

V2A нержавеющая сталь 1.4301

€/шт.

Настольный бокс DBK с крышкой, с соединительным кабелем, для фиксированной установки в столешнице, из сатированной нержавеющей стали, со щеточной планкой для вывода кабеля. Бокс устанавливается в отверстие 235 x 157 мм в столешнице. Комплектация:

- с 3 розетками 60° с защитным контактом, черного цвета, с сетевым кабелем 3,0 м с угловым штекером CEE 7/7.

- с 2 телекоммуникационными модулями RJ45 на RJ45, соединение 1:1, KAT 6 экранированные.

Бокс устанавливается в столешницах толщиной от 19 до 50 мм.

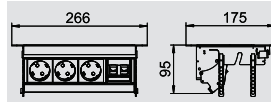

Настольный бокс DBK с крышкой, с 2 розетками, разъемами VGA и мини, 2 разъемами RJ45 KAT 6



Тип	Исполнение	Уп.	Вес	Арт.-№
		Шт.	кг/100 шт.	
DBK-M6A3 D3S2K	из сатированной нержавеющей стали	1	233,86	6116 83 6

V2A нержавеющая сталь 1.4301

€/шт.

Настольный бокс DBK с крышкой, с соединительным кабелем, для фиксированной установки в столешнице, из сатированной нержавеющей стали, со щеточной планкой для вывода кабеля. Бокс устанавливается в отверстие 335 x 157 мм в столешнице. Комплектация:

- с 3 розетками 60° с защитным контактом, черного цвета, с сетевым кабелем 3,0 м с угловым штекером CEE 7/7.

- с 1 гнездовым разъемом VGA 15-полюсным HDD, с сетевым кабелем 3,0 м со штекером.

- с 1 гнездовым аудиоразъемом 3,5 мм, с сетевым кабелем 3,0 м со штекером.

- с 2 телекоммуникационными модулями RJ45 на RJ45, соединение 1:1, KAT 6 экранированные.

Бокс устанавливается в столешницах толщиной от 19 до 50 мм.

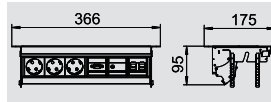

Электроустановочные изделия для индивидуальной комплектации настольных боксов DBK с крышкой



Индивидуальная комплектация настольных боксов DBK с крышкой

Настольный бокс DBK можно укомплектовать согласно Вашим индивидуальным пожеланиям. В следующем разделе Вы найдете все необходимое для индивидуальной комплектации боксов.

Электроустановочные изделия для комплектации настольных боксов DBK:

- Экспортные розетки
- Защитные элементы
- Телекоммуникационные устройства
- Мультимедийные устройств
- Переключатели и аксессуары

Подробную инструкцию по комплектации Вы найдете в справочном разделе каталога.



Электроустановочные изделия для индивидуальной комплектации настольных боксов DBK с крышкой

Экспортные розетки



Розетка 60° с защитным контактом

Тип	Цвет	Исполнение	Размер
			мм
EBG-D6 SW	черный	одинарная 60°	50 x 50
EBG-D6 RO	красный	одинарная 60°	50 x 50

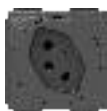

Розетка 60°, швейцарский стандарт, 10 А

Тип	Цвет	Исполнение	Номинальный ток	Размер
			А	мм
EBG-CH6 10SW	черный	одинарная 60°	10	50 x 50
EBG-CH6 10RO	красный	одинарная 60°	10	50 x 50



Розетка 60°, датский стандарт

Тип	Цвет	Исполнение	Размер
			мм
EBG-DK6 SW	черный	одинарная 60°	50 x 50



Розетка 30°, британский стандарт

Тип	Цвет	Исполнение	Размер
			мм
EBG-BS3 SW	черный	одинарная 30°	60 x 50
EBG-BS3 RO	красный	одинарная 30°	60 x 50



Розетка 30°, британский стандарт, с предохранителем 5 А

Тип	Цвет	Исполнение	Предохранитель	Размер
			А	мм
EBG-BSS3 5SW	черный	одинарная 30°	5	60 x 50
EBG-BSS3 5RO	красный	одинарная 30°	5	60 x 50



Розетка 0°, австралийский стандарт

Тип	Цвет	Исполнение	Размер
			мм
EBG-AU0 SW	черный	одинарная 0°	50 x 50
EBG-AU0 RO	красный	одинарная 0°	50 x 50



Розетка 0°, китайский стандарт

Тип	Цвет	Исполнение	Размер
			мм
EBG-CN0 SW	черный	одинарная 0°	50 x 50
EBG-CN0 RO	красный	одинарная 0°	50 x 50



Розетка 60° с заземляющим стержнем

Тип	Цвет	Исполнение	Размер
			мм
EBG-F6 SW	черный	одинарная 60°	50 x 50
EBG-F6 RO	красный	одинарная 60°	50 x 50



Розетка 60°, швейцарский стандарт, 16 А

Тип	Цвет	Исполнение	Номинальный ток	Размер
			А	мм
EBG-CH6 16SW	черный	одинарная 60°	16	50 x 50
EBG-CH6 16RO	красный	одинарная 60°	16	50 x 50



Розетка 60°, датский стандарт, с кодом EDV

Тип	Цвет	Исполнение	Размер
			мм
EBG-DKE6 SW	черный	одинарная 60°	50 x 50
EBG-DKE6 RO	красный	одинарная 60°	50 x 50



Розетка 30°, британский стандарт, с предохранителем 3,15 А

Тип	Цвет	Исполнение	Предохранитель	Размер
			А	мм
EBG-BSS3 3.15SW	черный	одинарная 30°	3,15	60 x 50
EBG-BSS3 3.15RO	красный	одинарная 30°	3,15	60 x 50



Розетка 0°, итальянский стандарт

Тип	Цвет	Исполнение	Размер
			мм
EBG-IT0 SW	черный	одинарная 0°	50 x 50



Розетка 60°, австралийский стандарт

Тип	Цвет	Исполнение	Размер
			мм
EBG-AU6 SW	черный	одинарная 60°	50 x 50
EBG-AU6 RO	красный	одинарная 60°	50 x 50



Розетка 60°, китайский стандарт

Тип	Цвет	Исполнение	Размер
			мм
EBG-CN6 SW	черный	одинарная 60°	50 x 50
EBG-CN6 RO	красный	одинарная 60°	50 x 50



Электроустановочные изделия для индивидуальной комплектации настольных боксов DBK с крышкой

Экспортные розетки



Розетка 0°, стандарт США

Тип	Цвет	Исполнение	Размер
			мм
EBG-US0 SW	черный	одинарная 0°	50 x 50
EBG-US0 RO	красный	одинарная 0°	50 x 50



Розетка 60°, стандарт США

Тип	Цвет	Исполнение	Размер
			мм
EBG-US6 SW	черный	одинарная 60°	50 x 50
EBG-US6 RO	красный	одинарная 60°	50 x 50



Розетка 0°, мультистандарт

Тип	Цвет	Исполнение	Размер
			мм
EBG-MS0 SW	черный	одинарная 0°	50 x 50



Розетка 0°, индийский стандарт, 2/3-полюсная

Тип	Цвет	Исполнение	Размер
			мм
EBG-INE0 SW	черный	одинарная 0°	50 x 50



Розетка 0°, индийский стандарт

Тип	Цвет	Исполнение	Количество контактов	Размер
				мм
EBG-IN0 SW	черный	одинарная 0°	3	50 x 50



Зарядное устройство USB A, с 2 разъемами

Тип	Цвет	Исполнение	Система штекерных разъемов	Размер
				мм
EBG-2USB-C SW	черный	с 2 разъемами	USB A	75 x 50

Защитные элементы



Защитный выключатель аварийного тока

Тип	Цвет	Исполнение	Номинальный ток	Размер
			А	мм
EBG-FIS25	черный	чувствительность 30 мА	25	100 x 50



Линейный защитный автомат

Тип	Цвет	Номинальный ток	Размер
		А	мм
EBG-LSS10	черный	10	100 x 50
EBG-LSS13	черный	13	100 x 50
EBG-LSS16	черный	16	100 x 50



Выключатель максимальной перегрузки для розеток стандарта США

Тип	Цвет	Исполнение	Номинальный ток	Номинальное напряжение	Размер
			А	V	мм
EBG-ÜLS US0	черный	1-полюсный	15	125	25 x 50



Выключатель максимальной перегрузки для розеток австралийского стандарта

Тип	Цвет	Исполнение	Номинальный ток	Номинальное напряжение	Размер
			А	V	мм
EBG-ÜLS AU0	черный	1-полюсный	10	125	25 x 50

Телекоммуникационные устройства



Телекоммуникационный модуль с 1 разъемом RJ45, R&M, с наклонным выводом

Тип	Цвет	Исполнение	Длина соединительного кабеля м	Система штекерных разъемов	Размер
					мм
EBG-RMS C5G ST3	черный	КАТ 5е, экранированный	3	RJ45	50 x 50
EBG-RMS C6 ST3	черный	КАТ 6, неэкранированный	3	RJ45	50 x 50
EBG-RMS C6G ST3	черный	КАТ 6, экранированный	3	RJ45	50 x 50
EBG-RMS C6AG ST3	черный	КАТ 6А, экранированный	3	RJ45	50 x 50



Телекоммуникационный модуль с 2 разъемами RJ45, R&M, с наклонным выводом

Тип	Цвет	Исполнение	Длина соединительного кабеля м	Система штекерных разъемов	Размер
					мм
EBG-RM2S C5G ST3	черный	КАТ 5е, экранированный	3	RJ45	50 x 50
EBG-RM2S C6 ST3	черный	КАТ 6, неэкранированный	3	RJ45	50 x 50
EBG-RM2S C6G ST3	черный	КАТ 6, экранированный	3	RJ45	50 x 50
EBG-RM2S C6AGST3	черный	КАТ 6А, экранированный	3	RJ45	50 x 50



Электроустановочные изделия для индивидуальной комплектации настольных боксов DBK с крышкой

Телекоммуникационные устройства



Телекоммуникационный модуль с 1 разъемом RJ45, Nexans, с наклонным выводом

Тип	Цвет	Исполнение	Длина соединительного кабеля м	Система штекерных разъемов	Размер мм
EBG-NS C6 ST3	черный	КАТ 6, неэкранированный	3	RJ45	50 x 50
EBG-NS C6G ST3	черный	КАТ 6, экранированный	3	RJ45	50 x 50
EBG-NS C6AG ST3	черный	КАТ 6A, экранированный	3	RJ45	50 x 50



Телекоммуникационный модуль с разъемом GG45, Nexans, с наклонным выводом

Тип	Цвет	Исполнение	Длина соединительного кабеля м	Система штекерных разъемов	Размер мм
EBG-NS C7 ST3	черный	КАТ 7, экранированный	3	GG45	50 x 50
EBG-NS C7A ST3	черный	КАТ 7A, экранированный	3	GG45	50 x 50



Телекоммуникационный модуль с 1 разъемом RJ45, соединение 1:1, с наклонным выводом

Тип	Цвет	Исполнение	Размер мм
EBG-KS C6G	черный	КАТ 6, экранированный, RJ45 на RJ45	50 x 50



Телефонная розетка с разъемом RJ11, с наклонным выводом

Тип	Цвет	Исполнение	Длина соединительного кабеля м	Размер мм
EBG-RJ11S ST3	черный	с гнездовым разъемом RJ11, со штекером RJ45	3	50 x 50



Телекоммуникационный модуль с 2 разъемами RJ45, Nexans, с наклонным выводом

Тип	Цвет	Исполнение	Длина соединительного кабеля м	Система штекерных разъемов	Размер мм
EBG-N2S C6 ST3	черный	КАТ 6, неэкранированный	3	RJ45	50 x 50
EBG-N2S C6G ST3	черный	КАТ 6, экранированный	3	RJ45	50 x 50
EBG-N2S C6AG ST3	черный	КАТ 6A, экранированный	3	RJ45	50 x 50



Телекоммуникационный модуль с 2 разъемами GG45, Nexans, с наклонным выводом

Тип	Цвет	Исполнение	Длина соединительного кабеля м	Система штекерных разъемов	Размер мм
EBG-N2S C7 ST3	черный	КАТ 7, экранированный	3	GG45	50 x 50
EBG-N2S C7A ST3	черный	КАТ 7A, экранированный	3	GG45	50 x 50



Телекоммуникационный модуль с 2 разъемами RJ45, соединение 1:1, с наклонным выводом

Тип	Цвет	Исполнение	Размер мм
EBG-K2S C6G	черный	КАТ 6, экранированный, RJ45 на RJ45	50 x 50



Телефонная розетка с 2 разъемами RJ11, с наклонным выводом

Тип	Цвет	Исполнение	Длина соединительного кабеля м	Размер мм
EBG-2RJ11S ST3	черный	с гнездовым разъемом RJ11, со штекером RJ45	3	50 x 50



Электроустановочные изделия для индивидуальной комплектации настольных боксов DBK с крышкой

Мультимедийные устройства



Мультимедийный модуль с 1 разъемом VGA, с наклонным выводом

Тип	Цвет	Исполнение	Длина соединительного кабеля м	Размер мм
EBG-VGA S ST3	черный	со штекером VGA	3	50 x 50
EBG-VGA S LA	черный	с подключением пайкой	—	50 x 50



Мультимедийный модуль с 1 разъемом DVI-A, с наклонным выводом

Тип	Цвет	Исполнение	Длина соединительного кабеля м	Размер мм
EBG-DVI-A S ST3	черный	со штекером DVI	3	50 x 50
EBG-DVI-A S LA	черный	с подключением пайкой	—	50 x 50



Мультимедийный модуль с 1 разъемом DVI-D, с наклонным выводом

Тип	Цвет	Исполнение	Длина соединительного кабеля м	Размер мм
EBG-DVI-D S ST3	черный	со штекером DVI	3	50 x 50
EBG-DVI-D S LA	черный	с подключением пайкой	—	50 x 50



Мультимедийный модуль с 1 разъемом HDMI, с наклонным выводом

Тип	Цвет	Исполнение	Длина соединительного кабеля м	Размер мм
EBG-HDMI S ST3	черный	со штекером HDMI	3	50 x 50
EBG-HDMI S BT0.2	черный	с гнездовым разъемом HDMI	0,2	50 x 50



Мультимедийный модуль с 2 разъемами Audio Cinch, с наклонным выводом

Тип	Цвет	Исполнение	Длина соединительного кабеля м	Размер мм
EBG-LRS 2RCA ST3	черный	со штекером Cinch	3	50 x 50
EBG-LRS 2RCA LA	черный	с подключением пайкой	—	50 x 50



Мультимедийный модуль с 2 миниразъемами Audio, с наклонным выводом

Тип	Цвет	Исполнение	Длина соединительного кабеля м	Размер мм
EBG-12KLS ST3	черный	со штекерным миниразъемом	3	50 x 50
EBG-12KLS LA	черный	с подключением пайкой	—	50 x 50



Мультимедийный модуль с 1 миниразъемом Audio, с наклонным выводом

Тип	Цвет	Исполнение	Длина соединительного кабеля м	Размер мм
EBG-1KLS ST3	черный	со штекерным миниразъемом	3	50 x 50
EBG-1KLS LA	черный	с подключением пайкой	—	50 x 50



Мультимедийный модуль с 1 разъемом Video Cinch, 1 разъемом MiniDIN, с наклонным выводом

Тип	Цвет	Исполнение	Длина соединительного кабеля м	Размер мм
EBG-VHSSVHS SST3	черный	кабель со штекером	3	50 x 50
EBG-VHS SVHS SLA	черный	с подключением пайкой	—	50 x 50



Мультимедийный модуль с 1 разъемом Video Cinch, с наклонным выводом

Тип	Цвет	Исполнение	Длина соединительного кабеля м	Размер мм
EBG-VHS ST3	черный	кабель со штекером Cinch	3	50 x 50
EBG-VHS SLA	черный	с подключением пайкой	—	50 x 50



Мультимедийный модуль с 1 разъемом Video MiniDIN, с наклонным выводом

Тип	Цвет	Исполнение	Длина соединительного кабеля м	Размер мм
EBG-SVHS SST3	черный	со штекером Mini-DIN	3	50 x 50
EBG-SVHS SLA	черный	с подключением пайкой	—	50 x 50



Мультимедийный модуль с 1 разъемом Cinch, 1 миниразъемом, с наклонным выводом

Тип	Цвет	Исполнение	Длина соединительного кабеля м	Размер мм
EBG-VHS 1KL SST3	черный	со штекером	3	50 x 50
EBG-VHS 1KL SLA	черный	с подключением пайкой	—	50 x 50



Мультимедийный модуль с 3 разъемами Video Cinch, с наклонным выводом

Тип	Цвет	Исполнение	Длина соединительного кабеля м	Размер мм
EBG-CVS 3RCA ST3	черный	со штекером Cinch	3	50 x 50
EBG-CVS 3RCA LA	черный	с подключением пайкой	—	50 x 50



Мультимедийный модуль для подключения последовательного канала, с наклонным выводом

Тип	Цвет	Исполнение	Длина соединительного кабеля м	Размер мм
EBG-SER9S BU3	черный	с гнездовым разъемом D-Sub9	3	50 x 50
EBG-SER9S LA	черный	с подключением пайкой	—	50 x 50



Мультимедийный модуль с 1 разъемом USB A, с наклонным выводом

Тип	Цвет	Исполнение	Длина соединительного кабеля м	Размер мм
EBG-USB2AS ST3	черный	USB 2.0, со штекером A	3	50 x 50
EBG-USB3AS ST3	черный	USB 3.0, со штекером A	—	50 x 50

Решения для оборудования рабочих мест, настольные боксы и гибкие каналы



Электроустановочные изделия для индивидуальной комплектации настольных боксов DBK с крышкой

Мультимедийные устройства



Мультимедийный модуль с 2 разъемами USB A, с наклонным выводом

Тип	Цвет	Исполнение	Длина соединительного кабеля М	Размер мм
EBG-2USB2AS ST3	черный	USB 2.0, со штекером А	3	50 x 50
EBG-2USB3AS ST3	черный	USB 3.0, со штекером А	3	50 x 50



Мультимедийный модуль с 3 разъемами USB A, с наклонным выводом

Тип	Цвет	Исполнение	Длина соединительного кабеля М	Размер мм
EBG-3USB2AS ST3	черный	USB 2.0, со штекером А	3	50 x 50
EBG-3USB3AS ST3	черный	USB 3.0, со штекером А	3	50 x 50



Антенная розетка для подключения ТВ / радио, с наклонным выводом

Тип	Цвет	Исполнение	Длина соединительного кабеля М	Размер мм
EBG-TV R SST2.5	черный	со штекерным/гнездовым разъемом	2,5	50 x 50

Выключатели и аксессуары



Выключатель

Тип	Цвет	Исполнение	Размер мм
EBG-EAS	черный	16 А	50 x 50



Клавишный выключатель

Тип	Цвет	Исполнение	Размер мм
EBG-TA1 OST3	черный	без штекера	25 x 50



Приемник радиосигнала EnOcean

Тип	Цвет	Исполнение	Размер мм
EBG-FEP 2K	черный	разрывная мощность максимум 16 А, 230 В~	75 x 50



4-канальный передатчик радиосигнала EnOcean

Тип	Цвет	Размер мм
EBG-FMS 4K	черный	50 x 50



2-канальный передатчик радиосигнала EnOcean

Тип	Цвет	Размер мм
EBG-FMS 2K	черный	50 x 50



Поле для маркировки

Тип	Цвет	Размер мм
EBG-BF	черный	15 x 50



Гибкий канал и монтажные аксессуары



Гибкий канал

Тип	Длина мм	Цвет	Уп.	Вес	Арт.-№
			шт.	кг/100 шт.	
FLK-2K LGR	1000	светло-серый	1	28,76	6154 92 2
FLK-2K SWGR	1000	черный	1	28,76	6154 93 0



€/м

Гибкий канал надежно и безопасно подводит кабель к рабочему столу. Он соединяет настольный бокс с плинтусным кабельным коробом или напольным боксом. Размеры гибкого канала: длина - 1000 мм, ширина - 60 мм, высота - 20 мм.
Канал состоит из 2 секций следующей вместимости:
2 провода диаметром 8,5 мм или 3 провода диаметром 7,5 мм или
4 провода диаметром 7,0 мм или 5 проводов диаметром 6,0 мм.

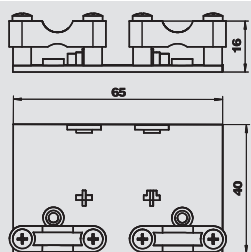

Держатель для разгрузки от натяжения

Тип	Цвет	Уп.	Вес	Арт.-№
		шт.	кг/100 шт.	
FLK-HL ZL	серый антрацит	1	1,03	6154 96 1



€/шт.

В держателе расположены 2 интегрированных фиксатора для разгрузки от натяжения, он крепится с помощью болтов. Гибкий канал может устанавливаться непосредственно на держатель.

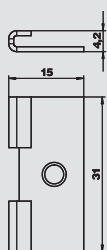

Крепежная скоба для гибкого канала

Тип	Уп.	Вес	Арт.-№
	шт.	кг/100 шт.	
FLK-BEF	1	0,15	6154 96 8

Al алюминий

€/шт.

Гибкий канал подвешивается на крепежной скобе. Крепление держателя выполняется с помощью винтов с потайной головкой.

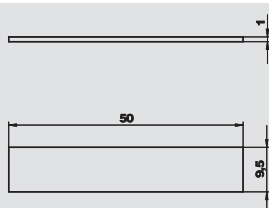

Клейкая лента для гибкого канала

Тип	Длина мм	Уп.	Вес	Арт.-№
		шт.	кг/100 шт.	
FLK-KL	50	1	0,1	6154 97 1

€/шт.

Клейкая лента для крепления гибкого канала.

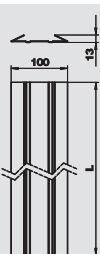

Напольная шина для гибкого канала

Тип	Длина мм	Цвет	Уп.	Вес	Арт.-№
			шт.	кг/100 шт.	
FLK-BS1	1000	серый антрацит	1	24,8	6154 98 0
FLK-BS2	2000	серый антрацит	1	49,5	6154 98 3

€/шт.

Гибкий канал устанавливается в напольную шину. Шина обеспечивает практичное расположение канала без препятствий для перемещений; ширина шины составляет 100 мм.

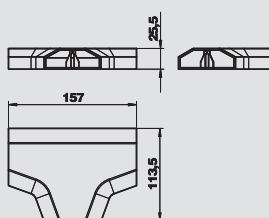

T-образная секция для гибкого канала

Тип	Цвет	Уп.	Вес	Арт.-№
		шт.	кг/100 шт.	
FLK-TAZ	серый антрацит	1	8,68	6154 96 5

€/шт.

T-образная секция для гибкого канала.



Решения для оборудования рабочих мест, настольные боксы и гибкие каналы



Гибкий канал и монтажные аксессуары



Крепежный угол для крепления гибкого канала в лючках GES, для напольного покрытия толщиной 5 мм

Тип	Материал	Уп.	Вес		Арт.-№
			Шт.	кг/100 шт.	
FKH GES5	сталь	1	1,8	7407 86 0	

C сталь **FS** оцинкован конвейерным методом €/шт.

Крепежный угол для крепления гибкого канала в лючках GES, для напольного покрытия толщиной 5 мм.

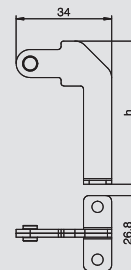

Крепежный угол для крепления гибкого канала в лючках GES, для напольного покрытия толщиной 10 мм

Тип	Материал	Уп.	Вес		Арт.-№
			Шт.	кг/100 шт.	
FKH GES10	сталь	1	2.000	7407 86 2	

C сталь **FS** оцинкован конвейерным методом €/шт.

Крепежный уголок для крепления гибкого канала в лючках GES, для напольного покрытия толщиной 10 мм.

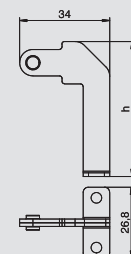

Крепежный угол для крепления гибкого канала в лючках GESRM2

Тип	Материал	Уп.	Вес		Арт.-№
			Шт.	кг/100 шт.	
FKH GESRM	сталь	1	1,5	7407 86 4	

C сталь **FS** оцинкован конвейерным методом €/шт.

Крепежный угол для крепления гибкого канала в лючках GESRM2.

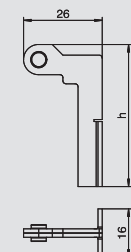

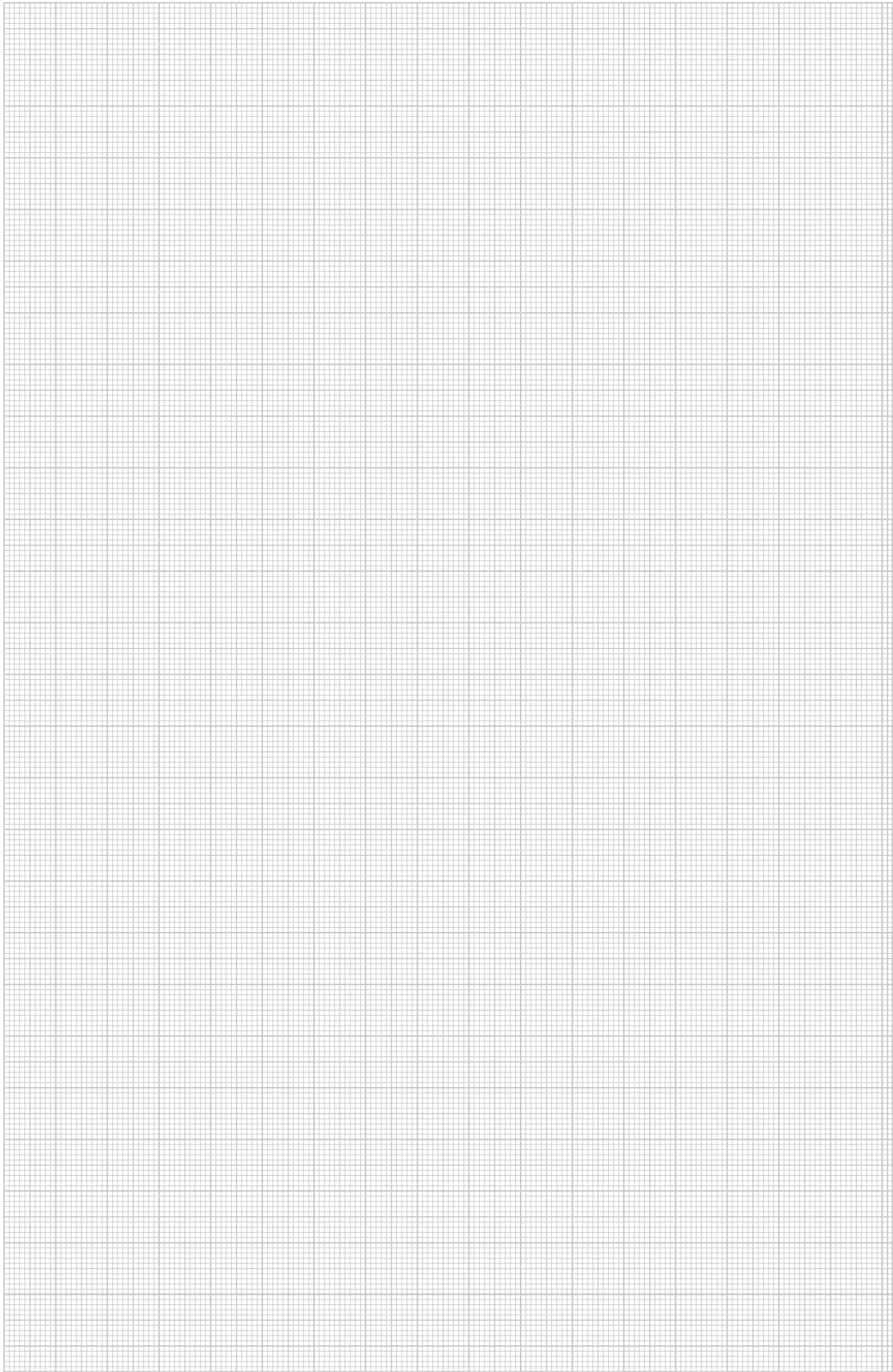











Техническая информация в справочном разделе

75



Промышленные и специальные системы

	Блоки питания VH-4, IP20	Без соединения для пневматического рукава С соединением для пневматического рукава	192
	Блоки питания VH-8, IP20	Без соединения для пневматического рукава С соединением для пневматического рукава	192
	Аксессуары VH	Пружина Цепь Разделительная перегородка Крышка	195
	Розетки VH	С защитным контактом С заземляющим стержнем Швейцарский стандарт Датский стандарт Британский стандарт Розетка CEE	195
	Блок питания VHF-8, IP44	Без соединения для пневматического рукава С соединением для пневматического рукава	198
	Аксессуары VHF	Пружина Цепь Разделительная перегородка Крышка Установка защитного устройства	200
	Розетки VHF	С защитным контактом Розетка CEE	200



Блоки питания VH, IP20



Блок питания VH-4, пустой корпус

Тип	Цвет	Уп.	Вес	Арт.-№
		Шт.	кг/100 шт.	
VH-4 LG	черный графит	1	61,7	6109 80 0

РА полиамид

€/шт.

Пустой корпус с петлей и ручками, для монтажа 4 устройств, с разделительной перегородкой. Без плат.

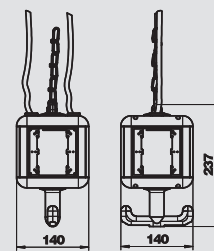

Блок питания VH-4, с 4 розетками с защитным контактом

Тип	Цвет	Уп.	Вес	Арт.-№
		Шт.	кг/100 шт.	
VH-4 4SD	черный графит	1	95,000	6109 80 2

РА полиамид

€/шт.

Укомплектованный блок питания с петлей, крючком и 4 платами. Комплектация: с 4 одинарными розетками с защитным контактом 16 A/250 В, с повышенной защитой прикосновения, с соединением на 2 цепи переменного тока, подключение через две 3-полюсные клеммы, с разделительной перегородкой для отделения цепей тока.

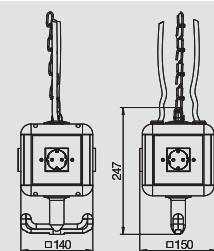

Блок питания VH-4, с 3 розетками с защитным контактом, 1 розеткой CEE 16 A

Тип	Цвет	Уп.	Вес	Арт.-№
		Шт.	кг/100 шт.	
VH-4 3SD1C16	черный графит	1	115,7	6109 80 4

РА полиамид

€/шт.

Укомплектованный блок питания с петлей, крючком и 4 платами. Комплектация: с 3 одинарными розетками с защитным контактом 16 A/250 В, с повышенной защитой от прикосновения, с соединением на 1 цепь переменного тока, подключение через одну 3-полюсную клемму, с 1 розеткой CEE 16 A/415 В, с разделительной перегородкой для отделения цепей тока.

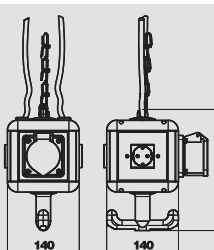

Блок питания VH-4, с 4 розетками с заземляющим стержнем

Тип	Цвет	Уп.	Вес	Арт.-№
		Шт.	кг/100 шт.	
VH-4 4SF	черный графит	1	95,000	6109 80 6

РА полиамид

€/шт.

Укомплектованный блок питания с петлей, ручками и 4 платами. Комплектация: с 4 одинарными розетками с заземляющим стержнем 16 A/250 В, с повышенной защитой прикосновения, с соединением на 2 цепи переменного тока, подключение через две 3-полюсные клеммы, с разделительной перегородкой для отделения цепей тока.

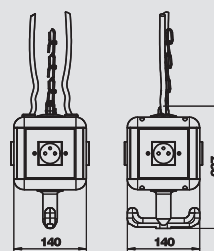

Блок питания VH-4, с 3 розетками с заземляющим стержнем, 1 розеткой CEE 16 A

Тип	Цвет	Уп.	Вес	Арт.-№
		Шт.	кг/100 шт.	
VH-4 3SF1C16	черный графит	1	115,7	6109 80 8

РА полиамид

€/шт.

Укомплектованный блок питания с петлей, крючком и 4 платами. Комплектация: с 3 одинарными розетками с заземляющим стержнем 16 A/250 В, с повышенной защитой от прикосновения, с соединением на 1 цепь переменного тока, подключение через одну 3-полюсную клемму, с 1 розеткой CEE 16 A/415 В, с разделительной перегородкой для отделения цепей тока.

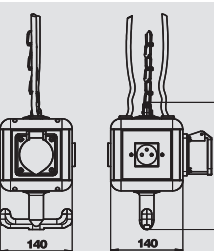

Блок питания VH-4, пустой корпус, с соединением для пневматического рукава

Тип	Цвет	Уп.	Вес	Арт.-№
		Шт.	кг/100 шт.	
VH-4L LG	черный графит	1	343,8	6109 81 0

РА полиамид

€/шт.

Пустой корпус с трубой 1 м 1/2" и соединением для пневматического рукава 13 x 3,5 мм и 2-канального распределителя 1/2". С петлей и крючком. Для монтажа 4 устройств, с разделительной перегородкой, без плат.

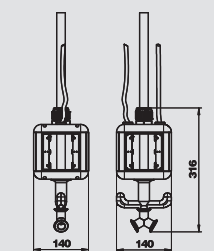

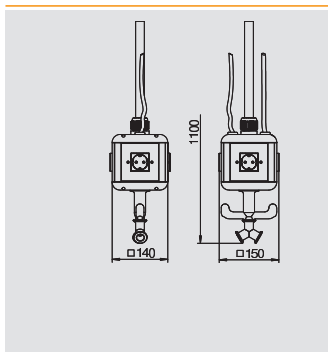

Блок питания VH-4, с 4 розетками с защитным контактом, с подключением для пневматического рукава

Тип	Цвет	Уп.	Вес	Арт.-№
		Шт.	кг/100 шт.	
VH-4L 4SD	черный графит	1	428,6	6109 81 2

РА полиамид €/шт.

Укомплектованный блок питания, с трубой 1 м 1/2" и соединением для пневматического рукава 13 x 3,5 мм и 2-канального распределителя 1/2", с петлей, крючком и 4 платами. Комплектация: с 4 одинарными розетками с защитным контактом 16 A/250 В, с повышенной защитой от прикосновения, с соединением на 2 цепи переменного тока, подключение через две 3-полюсные клеммы, с разделительной перегородкой для отделения цепей тока.

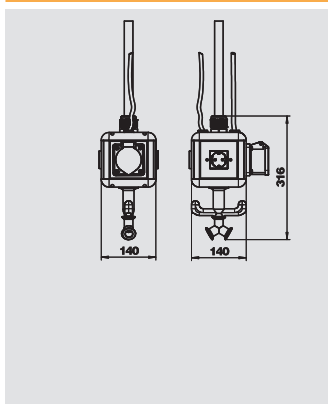

Блок питания VH-4, с 3 розетками с защитным контактом, 1 розеткой CEE 16 А, с соединением для пневматического рукава

Тип	Цвет	Уп.	Вес	Арт.-№
		Шт.	кг/100 шт.	
VH-4L 3SD1C16	черный графит	1	440.000	6109 81 4

РА полиамид €/шт.

Укомплектованный блок питания с трубой 1 м 1/2" и соединением для подключения пневматического рукава 13 x 3,5 мм и 2-канального распределителя 1/2", с петлей, ручкой и 4 платами. Комплектация: с 3 одинарными розетками с защитным контактом 16 A/250 В, с повышенной защитой от прикосновения, с соединением на 1 цепь переменного тока, подключение через одну 3-полюсную клемму, с 1 розеткой CEE 16 A/415 В, с разделительной перегородкой для отделения цепей тока.

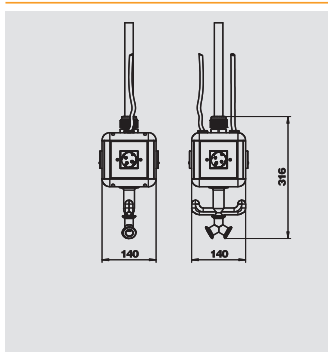

Блок питания VH-4, с 4 розетками с заземляющим стержнем, с подключением для пневматического рукава

Тип	Цвет	Уп.	Вес	Арт.-№
		Шт.	кг/100 шт.	
VH-4L 4SF	черный графит	1	428,6	6109 81 6

РА полиамид €/шт.

Укомплектованный блок питания с трубой 1 м 1/2" и соединением для пневматического рукава 13 x 3,5 мм и 2-канального распределителя 1/2", с петлей, ручкой и 4 платами. Комплектация: с 4 одинарными розетками с заземляющим стержнем 16 A/250 В, с повышенной защитой от прикосновения, с соединением на 2 цепи переменного тока, подключение через две 3-полюсные клеммы, с разделительной перегородкой для отделения цепей тока.

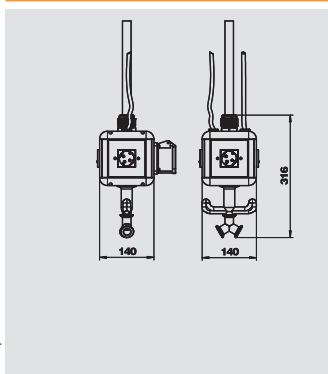

Блок питания VH-4, с 3 розетками с заземляющим стержнем, 1 розеткой CEE 16А, с соединением для пневматического рукава

Тип	Цвет	Уп.	Вес	Арт.-№
		Шт.	кг/100 шт.	
VH-4L 3SF1C16	черный графит	1	440.000	6109 81 8

РА полиамид €/шт.

Укомплектованный блок питания с трубой 1 м 1/2" и соединением для пневматического рукава 13 x 3,5 мм и 2-канального распределителя 1/2", с петлей, ручкой и 4 платами. Комплектация: с 3 одинарными розетками с заземляющим стержнем 16 A/250 В с повышенной защитой от прикосновения, с соединением на 1 цепь переменного тока, подключение через одну 3-полюсную клемму, с 1 розеткой CEE 16 A/415 В, с разделительной перегородкой для отделения цепей тока.

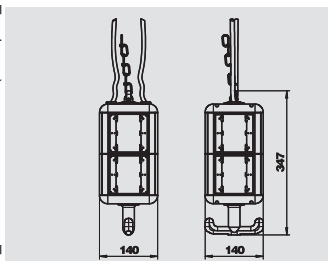

Блок питания VH-8, пустой корпус

Тип	Цвет	Уп.	Вес	Арт.-№
		Шт.	кг/100 шт.	
VH-8 LG	черный графит	1	88,2	6109 82 1

РА полиамид €/шт.

Пустой корпус с петлей и ручками, для монтажа 8 устройств, с разделительной перегородкой. Без плат.



Блоки питания VH, IP20



Блок питания VH-8, пустой корпус, с платами

Тип	Цвет	Уп.	Вес	Арт.-№
		Шт.	кг/100 шт.	
VH-8 LG8P2	черный графит	1	123,4	6109 82 0

РА полиамид

€/шт.

Пустой корпус с петлей и ручками, для монтажа 8 устройств, с разделительной перегородкой. С 8 платами для монтажа электроустановочных изделий, с суппортом UP или несущим суппортом.

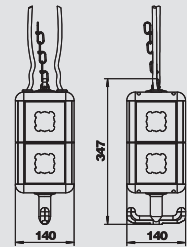

Блок питания VH-8, пустой корпус, с соединением для пневматического рукава

Тип	Цвет	Уп.	Вес	Арт.-№
		Шт.	кг/100 шт.	
VH-8L LG	черный графит	1	300,000	6109 82 5

РА полиамид

€/шт.

Пустой корпус с трубой 1 м 1/2" и соединением для пневматического рукава 13 x 3,5 мм и 2-канального распределителя 1/2". С петлей и крючком, для монтажа электроустановочных изделий, с разделительной перегородкой. Без плат.

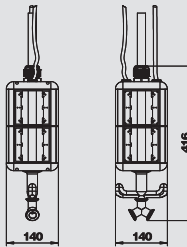

Пружина VH

Тип	Уп.	Вес	Арт.-№
	Шт.	кг/100 шт.	
VH-F80	1	34,71	6109 83 1

С сталь

€/шт.

Пружина для подвеса блоков питания VH-4 и VH-8 с петлей по немецкому стандарту.
F_{макс.} = 80 Н
L₀ = 200 мм
L_n = 500 мм (при F_{макс.})
Материал: рессорная сталь \varnothing 2,8 мм

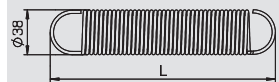

Звеньевая цепь

Тип	Обозначение	Уп.	Вес	Арт.-№
		м	кг/100 м	
VH-K800	поставляется метражом	1	20,000	6109 87 0

С сталь

€/м

Звеньевая цепь из стали, омедненная и никелированная согласно DIN 5686.
Максимальная сила тяги: 800 Н.
При заказе необходимо указать нужную длину цепи.

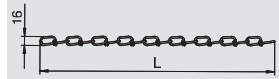

Разделительная перегородка VH-4

Тип	Цвет	Уп.	Вес	Арт.-№
		Шт.	кг/100 шт.	
VH-4 TW	черный графит	1	2,35	6109 83 2

ПВХ поливинилхлорид

€/шт.

Разделительная перегородка для полной изоляции 3 различных электрических цепей и типов тока. Для установки в блоках питания VH-4.

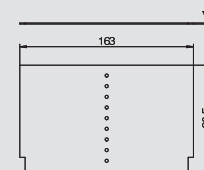

Разделительная перегородка VH-8

Тип	Цвет	Уп.	Вес	Арт.-№
		Шт.	кг/100 шт.	
VH-8 TW	черный графит	1	4,89	6109 86 2

ПВХ поливинилхлорид

€/шт.

Разделительная перегородка для полной изоляции 3 различных электрических цепей и типов тока. Для установки в блоках питания VH-8.

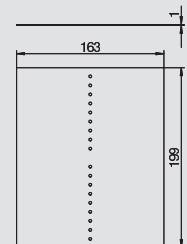

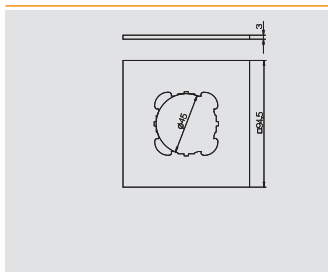

Плата VH для устройств EK и EKR

Тип	Цвет	Уп.	Вес	Арт.-№
VH-P2	желтый	1	2,3	6109 83 4

РА полиамид €/шт.

Плата с отверстием Ø 45 мм для монтажа устройства с суппортом UP или с несущим суппортом.

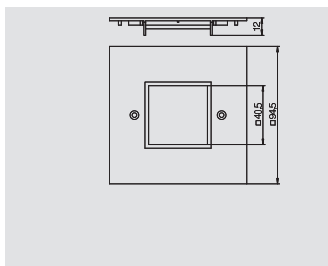

Плата VH для монтажа розетки серии Modul 45, одинарная

Тип	Цвет	Уп.	Вес	Арт.-№
VH-P4	желтый	1	2,03	6109 84 0

РА полиамид €/шт.

Плата для монтажа одинарной розетки серии Modul 45.

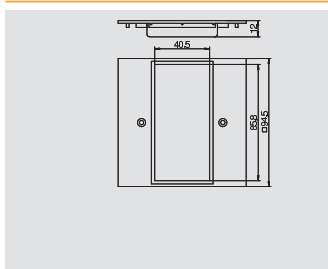

Плата VH для монтажа розетки серии Modul 45, двойная

Тип	Цвет	Уп.	Вес	Арт.-№
VH-P5	желтый	1	1,83	6109 83 6

РА полиамид €/шт.

Плата для монтажа двойной розетки серии Modul 45.

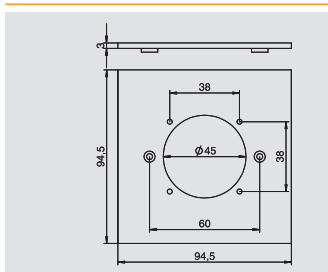

Плата VH для монтажа устройств с крепежной системой 38 x 38 мм

Тип	Цвет	Уп.	Вес	Арт.-№
VH-P7	желтый	1	1,89	6109 83 9

РА полиамид €/шт.

Плата с отверстием для монтажа розетки с системой крепления 38 x 38 мм.

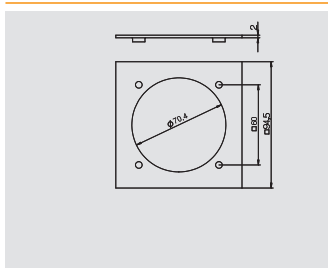

Плата VH для монтажа розетки CEE

Тип	Цвет	Уп.	Вес	Арт.-№
VH-P3	желтый	1	1,87	6109 83 8

РА полиамид €/шт.

Плата с отверстием Ø 70 мм для монтаж розеток CEE 16/32 A с крепежным пазом 60 мм, с 4 крепежными болтами.

Максимальная комплектация: максимум 2 розетки CEE 16/32 A в одном блоке питания VH-4, максимум 4 розетки CEE 16/32 A в одном блоке питания VH-8.

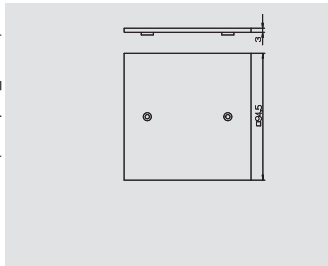

Плата VH глухая

Тип	Цвет	Уп.	Вес	Арт.-№
VH-P1	желтый	1	3,000	6109 84 2

РА полиамид €/шт.

Плата для применения в качестве заглушки.

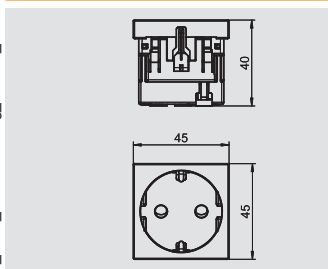

Розетка 0° с защитным контактом, одинарная

Тип	Цвет	Уп.	Вес	Арт.-№
SKS-D0 RW1	белоснежный	20	3,8	6117 00 1

РС поликарбонат €/шт.

Розетка с защитным контактом, одинарная 0°, с повышенной защитой от прикосновений, со штекерными зажимами, 2-полюсная, 16 A, 250 V~, с соединительными клеммами согласно IEC 60884-1.



Блоки питания VH, IP20



Розетка 33° с защитным контактом, двойная

Тип	Цвет	Уп.	Вес	Арт.-№
SKS-D3 RW2	белоснежный	Шт.	кг/100 шт.	6117 05 2
		10	7,5	

PC поликарбонат

€/шт.

Розетка с защитным контактом, двойная 33°, с повышенной защитой от прикосновений, со штекерными зажимами, 2-полюсная, 16 А, 250 V~, с соединительными клеммами согласно IEC 60884-1.

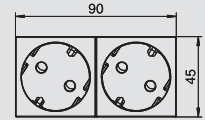
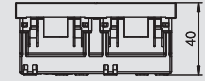

Розетка 0° с заземляющим стержнем, одинарная

Тип	Цвет	Уп.	Вес	Арт.-№
SKS-F0 RW1	белоснежный	Шт.	кг/100 шт.	6117 10 2
		20	3,8	

PC поликарбонат

€/шт.

Розетка с заземляющим стержнем, одинарная 0°, с повышенной защитой от прикосновений, со штекерными зажимами, 2-полюсная 16 А, 250 V~, с соединительными клеммами согласно IEC 60884-1.

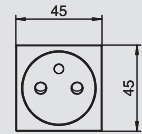
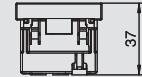

Розетка 33° с заземляющим стержнем, двойная

Тип	Цвет	Уп.	Вес	Арт.-№
SKS-F3 RW2	белоснежный	Шт.	кг/100 шт.	6117 15 1
		10	7,5	

PC поликарбонат

€/шт.

Розетка с заземляющим стержнем, двойная 33°, с повышенной защитой от прикосновений, со штекерными зажимами, 2-полюсная 16 А, 250 V~, с соединительными клеммами согласно IEC 60884-1.

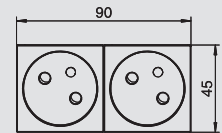

Розетка 0° одинарная, швейцарский стандарт

Тип	Цвет	Уп.	Вес	Арт.-№
SKS-CHO RW1	белоснежный	Шт.	кг/100 шт.	6117 20 0
		1	3,4	

PC поликарбонат

€/шт.

Одинарная розетка 0°, швейцарский стандарт (SEV), со штекерными зажимами, 2-полюсная, 16 А, 250 V~, тип 13, с соединительными клеммами согласно IEC 60884-1.

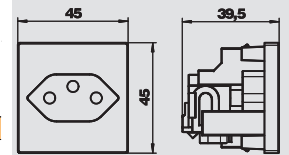

Розетка 0° одинарная, датский стандарт

Тип	Цвет	Уп.	Вес	Арт.-№
SKS-DK0 RW1	белоснежный	Шт.	кг/100 шт.	6117 20 2
		20	3,05	

PC поликарбонат

€/шт.

Одинарная розетка 0°, датский стандарт, с повышенной защитой от прикосновения, с резьбовыми клеммами, 2-полюсная, 16 А, 250 V~, с соединительными клеммами согласно IEC 60884-1.

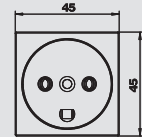
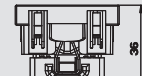

Розетка 0° одинарная, британский стандарт

Тип	Цвет	Уп.	Вес	Арт.-№
SKS-BSL0 RW1	белоснежный	Шт.	кг/100 шт.	6117 20 6
		10	3,81	

PC поликарбонат

€/шт.

Одинарная розетка 0°, британский стандарт, с повышенной защитой от прикосновения, с винтовыми зажимами, 2-полюсная, 13 А, 250 V~.

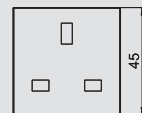

Розетка CEE, 16 А

Тип	Уп.	Вес	Арт.-№
CEE-16A	Шт.	кг/100 шт.	6109 87 4
	1	19,1	

PC поликарбонат

€/шт.

Розетка CEE с крепежным пазом 60 мм, 3-полюсная+N+PE, 400 В, 16 А, 6 ч.

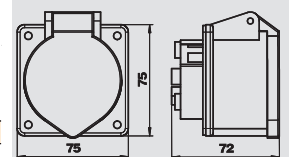

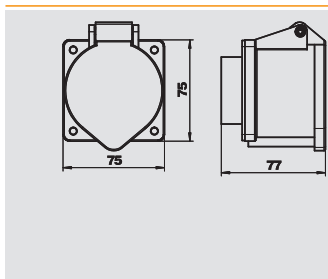

Розетка CEE, 32 А

Тип	Уп.	Вес	Арт.-№
	Шт.	кг/100 шт.	
CEE-32A	1	20,4	6109 87 6

€/шт.

Розетка CEE с крепежным пазом 60 мм, 3-полюсная+N+PE, 400 В, 32 А, 6 ч.



Блоки питания VHF, IP44



Блок питания VHF-8, пустой корпус

Тип	Цвет	Уп.	Вес	Арт.-№
		Шт.	кг/100 шт.	
VHF-8 LG	черный графит	1	105.000	6109 82 2

РА полиамид

€/шт.

Пустой корпус с петлей и ручками, для монтажа электрических устройств, с разделительной перегородкой. Без плат. Для энергоснабжения рабочих мест во влажных помещениях. Степень защиты: IP 44.

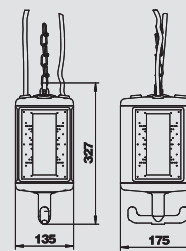

Блок питания VHF-8, пустой корпус, с соединением для пневматического рукава

Тип	Цвет	Уп.	Вес	Арт.-№
		Шт.	кг/100 шт.	
VHF-8L LG	черный графит	1	400.000	6109 82 7

РА полиамид

€/шт.

Пустой корпус с трубой 1 м 1/2" и соединением для пневматического рукава 13 x 3,5 мм и 2-канального распределителя 1/2". С петлей и крючком, для монтажа электроустановочных изделий, с разделительной перегородкой. Без плат. Для энергоснабжения рабочих мест во влажных помещениях. Степень защиты: IP 44.

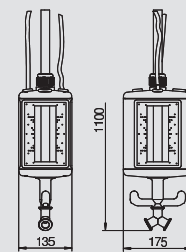

Пружина VHF

Тип	Уп.	Вес	Арт.-№
	Шт.	кг/100 шт.	
VHF-F100	1	34,71	6109 83 0

С сталь

€/шт.

Пружина для подвеса блоков питания VHF-8, с петлей по немецкому стандарту. Fмакс.= 100 Н
L0 = 200 мм
Ln = 500 мм (при Fмакс.)
Материал: рессорная сталь \varnothing 3,2 мм

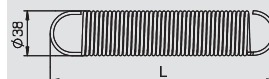

Звеньевая цепь

Тип	Обозначение	Уп.	Вес	Арт.-№
		м	кг/100 м	
VNH-K800	поставляется метражом	1	20.000	6109 87 0

С сталь

€/м

Звеньевая цепь из стали, омедненная и никелированная согласно DIN 5686. Максимальная сила тяги: 800 Н. При заказе необходимо указать нужную длину цепи.

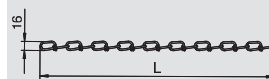

Разделительная перегородка VHF, для блоков без соединения для пневматического рукава

Тип	Цвет	Уп.	Вес	Арт.-№
		Шт.	кг/100 шт.	
VHF-TW	черный графит	1	3,52	6109 86 0

ПВХ поливинилхлорид

€/шт.

Разделительная перегородка для полной изоляции 3 различных электрических цепей и типов тока.

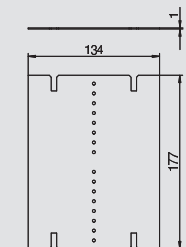

Разделительная перегородка VHF, для блоков с соединением для пневматического рукава

Тип	Цвет	Уп.	Вес	Арт.-№
		Шт.	кг/100 шт.	
VHF-TW L	черный графит	1	3,9	6109 86 1

ПВХ поливинилхлорид

€/шт.

Разделительная перегородка для полной изоляции 3 различных электрических цепей и типов тока.

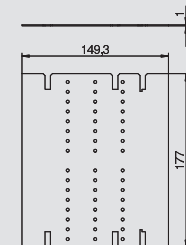

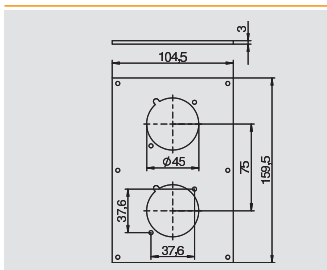

Плата VHF для монтажа 2 розеток S901F

Тип	Цвет	Уп.	Вес	Арт.-№
		Шт.	кг/100 шт.	
VHF-P10	желтый	1	6,38	6109 86 3

ПВХ поливинилхлорид

€/шт.

Плата с отверстиями Ø 45 мм для монтажа 2 розеток с защитным контактом с откидной крышкой (тип S901F).

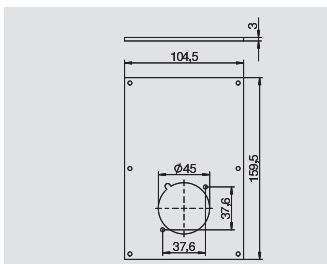

Плата VHF для монтажа розетки S901F

Тип	Цвет	Уп.	Вес	Арт.-№
		Шт.	кг/100 шт.	
VHF-P9	желтый	1	6,35	6109 86 6

ПВХ поливинилхлорид

€/шт.

Плата с отверстием Ø 45 мм для монтажа 1 розетки с защитным контактом с откидной крышкой (тип S901F).

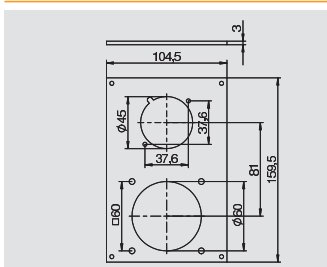

Плата VHF для монтажа розетки S901F и розетки CEE

Тип	Цвет	Уп.	Вес	Арт.-№
		Шт.	кг/100 шт.	
VHF-P11	желтый	1	6,23	6109 86 4

ПВХ поливинилхлорид

€/шт.

Плата с отверстием Ø 45 мм для монтажа 1 розетки с защитным контактом с откидной крышкой (тип S901F) и с отверстием Ø 70 мм для установки розетки CEE 16/32 А с крепежным пазом 60 мм.

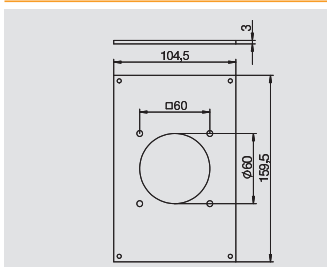

Плата VHF для монтажа розетки CEE

Тип	Цвет	Уп.	Вес	Арт.-№
		Шт.	кг/100 шт.	
VHF-P3	желтый	1	7,000	6109 86 5

ПВХ поливинилхлорид

€/шт.

Плата с отверстием Ø 70 мм для установки 1 розетки CEE 16/32 А с крепежным пазом 60 мм.

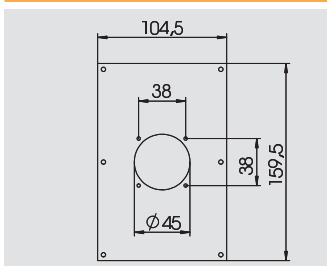

Плата VHF для монтажа устройства с крепежной системой 38 x 38 мм

Тип	Цвет	Уп.	Вес	Арт.-№
		Шт.	кг/100 шт.	
VHF-P7	желтый	1	6,6	6109 87 8

ПВХ поливинилхлорид

€/шт.

Плата с отверстием для установки 1 розетки с системой крепления 38 x 38 мм.

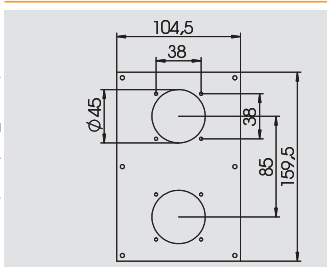

Плата VHF для монтажа 2 устройств с крепежной системой 38 x 38 мм

Тип	Цвет	Уп.	Вес	Арт.-№
		Шт.	кг/100 шт.	
VHF-P8	желтый	1	5,9	6109 87 9

ПВХ поливинилхлорид

€/шт.

Плата с отверстиями для установки 2 розеток с системой крепления 38 x 38 мм.

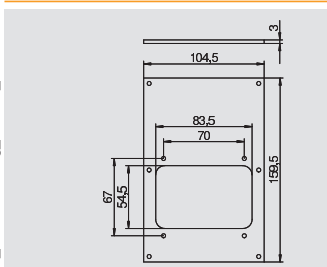

Плата VHF для монтажа защитных устройств

Тип	Цвет	Уп.	Вес	Арт.-№
		Шт.	кг/100 шт.	
VHF-P6	желтый	1	5,35	6109 86 7

ПВХ поливинилхлорид

€/шт.

Плата с отверстием для установки крышки над защитным устройством (тип VHF-AE4TE). Максимальная комплектация соответствует 4 ТЕ.



Блоки питания VHF, IP44



Плата VHF глухая

Тип	Цвет	Уп.	Вес	Арт.-№
		Шт.	кг/100 шт.	
VHF-P1	желтый	1	7,000	6109 86 8

ПВХ поливинилхлорид

€/шт.

Плата для применения в качестве заглушки.

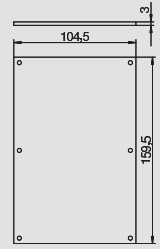

Крышка и суппорт для блоков питания VHF

Тип	Уп.	Вес	Арт.-№
	Шт.	кг/100 шт.	
VHF-AE4TE	1	12,8	6109 85 0

€/шт.

Крышка и суппорт для монтажа защитных устройств - автоматических предохранителей или защитных выключателей FI до максимум 4 TE.

Указание: использовать только в комбинации с опорами VHF-T1 или VHF-T2.

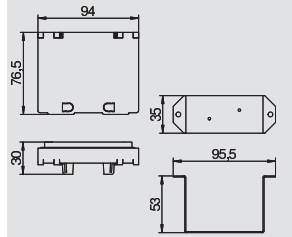

Суппорт с клеммной колодкой PE для блоков питания VHF

Тип	Уп.	Вес	Арт.-№
	Шт.	кг/100 шт.	
VHF-T1	1	6,73	6109 85 2

С сталь

€/шт.

Суппорт с клеммной колодкой PE для монтажа защитных выключателей FI, включает:
- базовый элемент для рейки 35 мм, с клеммной колодкой PE 4 x 10 мм²,
- крепежный материал.

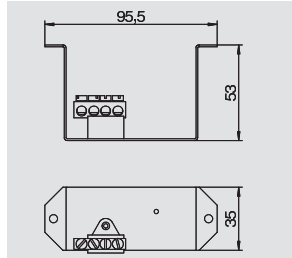

Суппорт с клеммной колодкой N и PE для блоков питания VHF

Тип	Уп.	Вес	Арт.-№
	Шт.	кг/100 шт.	
VHF-T2	1	8,38	6109 85 4

С сталь

€/шт.

Суппорт с клеммной колодкой N и PE для монтажа защитных автоматов, включает:
- базовый элемент для рейки 35 мм, с клеммной колодкой N 4 x 10 мм² и клеммной колодкой PE 4 x 10 мм²,
- крепежный материал.

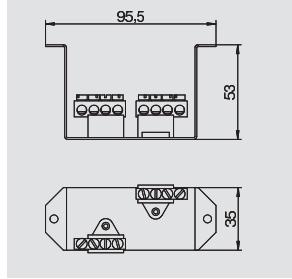

Розетка S901F 45° с защитным контактом, с откидной крышкой

Тип	Цвет	Уп.	Вес	Арт.-№
		Шт.	кг/100 шт.	
S901F	черный графит	1	7,5	6109 87 2

€/шт.

Розетка 45° с защитным контактом, одинарная, с крышкой, для фиксации в монтажном отверстии платы. Вид защиты: IP 44.

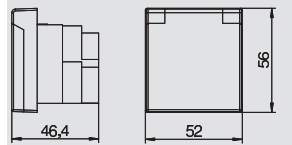

Розетка CEE, 16 A

Тип	Уп.	Вес	Арт.-№
	Шт.	кг/100 шт.	
CEE-16A	1	19,1	6109 87 4

€/шт.

Розетка CEE с крепежным пазом 60 мм, 3-полюсная+N+PE, 400 В, 16 А, 6 ч.

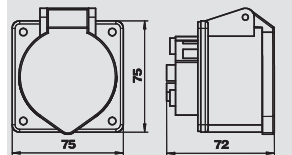

Розетка CEE, 32 A

Тип	Уп.	Вес	Арт.-№
	Шт.	кг/100 шт.	
CEE-32A	1	20,4	6109 87 6

€/шт.



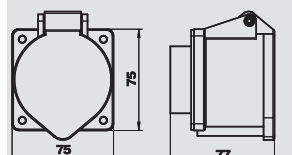

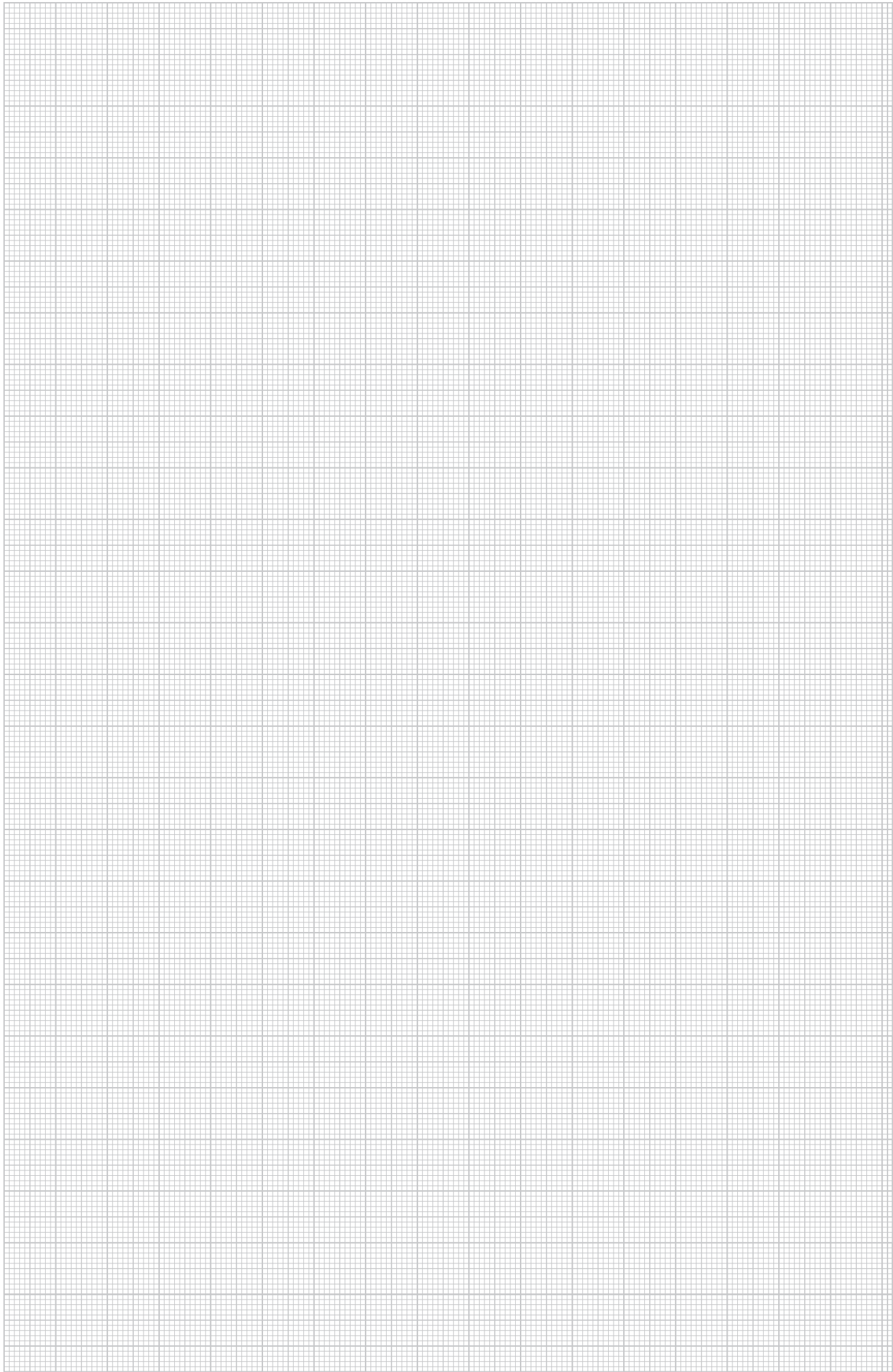
Розетка CEE с крепежным пазом 60 мм, 3-полюсная+N+PE, 400 В, 32 А, 6 ч.







Системы энергораспределителей

	Универсальный блок подключения	Пустой корпус Рамка для монтажа устройств серии Modul 45®, с кабельным выводом Заглушка Клеммная колодка	204
	Распределитель	Распределитель для постоянного соединения Распределитель для штекерного соединения	205
	Монтажные аксессуары	Штекерный адаптер 3-полюсный Гнездовой адаптер 3-полюсный Распределительный блок 3-полюсный Штекерный адаптер 5-полюсный Гнездовой адаптер 5-полюсный	207
	Соединительный кабель	Со штекерным адаптером 3-полюсным Со штекерным адаптером 3-полюсным, без галогенов	209

Универсальный блок подключения



Пустой корпус CP

Тип	Уп.	Вес	Арт.-№
	Шт.	кг/100 шт.	
CP45-LG 8A	1	190.000	6108 03 7

С сталь

€/шт.

Корпус универсального блока подключения для монтажа 4 устройств серии Modul 45 (дополнительный монтаж максимум до 8 устройств серии Modul 45), состоит из основания и крышки, кожуха для разделения телекоммуникационных и силовых устройств, 2 плат для монтажа 2 устройств серии Modul 45 на каждой, 2 заглушек, 2 кабельных вводов V-TEC M25 и крепежного уголка.

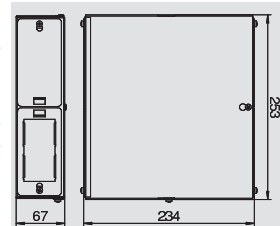

Рамка CP для монтажа устройств серии Modul 45®, двойная

Тип	Уп.	Вес	Арт.-№
	Шт.	кг/100 шт.	
CP45-TP M	1	4,2	6108 03 9

С сталь

€/шт.

Рамка для монтажа 2 устройств серии Modul 45 в корпусе универсального блока подключения.

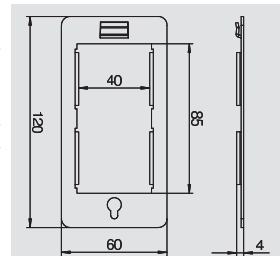

Рамка CP с кабельным выводом

Тип	Уп.	Вес	Арт.-№
	Шт.	кг/100 шт.	
CP45-TP KE	1	8,8	6108 04 0

С сталь

€/шт.

Рамка CP с кабельным выводом, для монтажа в корпусе универсального блока подключения.

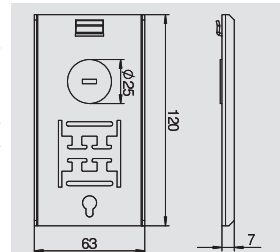

Заглушка CP

Тип	Уп.	Вес	Арт.-№
	Шт.	кг/100 шт.	
CP45-BP	1	8.000	6108 04 2

С сталь

€/шт.

Заглушка CP, используется для закрытия неиспользуемых монтажных отверстий в корпусе универсального блока подключения.

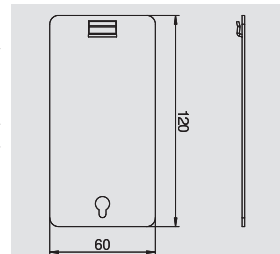

Клеммная колодка

Тип	Цвет	Уп.	Вес	Арт.-№
		Шт.	кг/100 шт.	
CP45-KL	черный	1	2.000	6108 04 3

С сталь

€/шт.

Клеммная колодка без болтов, со стопорной лапкой, 5-полюсная, для кабеля с поперечным сечением 0,5 - 4 мм².

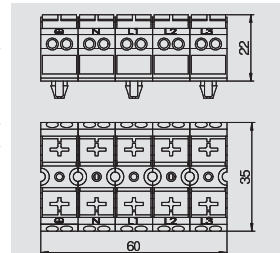

Энергораспределитель UVS, с фиксированным подключением, 5-полюсный, с 6 гнездовыми разъемами черного цвета

Тип	Уп.	Вес	Арт.-№
	Шт.	кг/100 шт.	
UVS-6S2	1	77.000	6108 00 0

C сталь €/шт.

Энергораспределитель для силового оборудования, с фиксированным подключением, укомплектованный и готовый к подключению.
 Вход: 1 трехфазная цепь тока через безболтовой клеммный блок 5-полюсный, для проводов 0,5 – 4 мм².
 Выход: 6 самоблокирующихся штекерных соединителей 3-полюсных, черного цвета, 16 А, тип GST 18i (гнездовая часть: 2 x L1, 2 x L2, 2 x L3).
 Внутреннее соединение гибкими проводами из ПВХ H07V-U2,5.



Энергораспределитель UVS, с фиксированным подключением, 5-полюсный, с 6 гнездовыми разъемами белого цвета

Тип	Уп.	Вес	Арт.-№
	Шт.	кг/100 шт.	
UVS-6W2	1	77.000	6108 00 5

C сталь €/шт.

Энергораспределитель для силового оборудования, с фиксированным подключением, укомплектованный и готовый к подключению.
 Вход: 1 трехфазная цепь тока через безболтовой клеммный блок 5-полюсный, для проводов с поперечным сечением 0,5 – 4 мм².
 Выход: 6 самоблокирующихся соединителей 3-полюсных, белого цвета, 16 А, тип GST 18i (гнездовая часть: 2 x L1, 2 x L2, 2 x L3).
 Внутреннее соединение гибкими проводами из ПВХ H07V-U2,5.



Энергораспределитель UVS, с фиксированным подключением, 5-полюсный, с 6 гнездовыми разъемами черного и белого цвета

Тип	Уп.	Вес	Арт.-№
	Шт.	кг/100 шт.	
UVS-6S6W2	1	146,1	6108 01 0

C сталь €/шт.

Энергораспределитель для силового оборудования, укомплектованный и готовый к подключению.
 Вход: 2 трехфазные цепи тока через безболтовой клеммный блок 5-полюсный, для кабеля с поперечным сечением 0,5 – 4 мм².
 Выход: 12 самоблокирующихся соединителей 3-полюсных, белого цвета (6x) и черного цвета (6x), 16 А, тип GST 18i (гнездовая часть: на каждую цепь переменного тока 2 x L1, 2 x L2, 2 x L3).
 Внутреннее соединение гибкими проводами из ПВХ H07V-U2,5.



Энергораспределитель UVS, со штекерным подключением, 5-полюсный, с 6 гнездовыми разъемами черного цвета

Тип	Уп.	Вес	Арт.-№
	Шт.	кг/100 шт.	
UVS-6S2SA	1	79.000	6108 01 2

C сталь €/шт.

Энергораспределитель для силового оборудования, со штекерным подключением, укомплектованный и готовый к подключению.
 Вход: 1 трехфазная цепь тока через самоблокирующий соединитель 5-полюсный, тип GST18i (штекерная часть).
 Выход: 6 самоблокирующихся соединителей 3-полюсных черного цвета, 16 А, тип GST 18i (гнездовая часть: 2 x L1, 2 x L2, 2 x L3).
 Внутреннее соединение гибкими проводами из ПВХ H07V-U2,5.



Энергораспределитель UVS, со штекерным подключением, 5-полюсный, с 6 гнездовыми разъемами белого цвета

Тип	Уп.	Вес	Арт.-№
	Шт.	кг/100 шт.	
UVS-6W2SA	1	79.000	6108 01 4

C сталь €/шт.

Энергораспределитель для силового оборудования, со штекерным подключением, укомплектованный и готовый к подключению.
 Вход: 1 трехфазная цепь тока через самоблокирующий соединитель 5-полюсный, тип GST18i (штекерная часть).
 Выход: 6 самоблокирующихся соединителей 3-полюсных белого цвета, 16 А, тип GST 18i (гнездовая часть: 2 x L1, 2 x L2, 2 x L3).
 Внутреннее соединение гибкими проводами из ПВХ H07V-U2,5.



Энергораспределители



Энергораспределитель UVS, со штекерным подключением, 5-полюсный, с 6 гнездовыми разъемами черного и белого цвета

Тип	Уп.	Вес	Арт.-№
	Шт.	кг/100 шт.	
UVS-6S6W2SA	1	140.000	6108 01 6

C сталь €/шт.

Энергораспределитель для силового оборудования, со штекерным подключением, укомплектованный и готовый к подключению.

Вход: 2 трехфазные цепи тока через самоблокирующий соединитель 5-полюсный, тип GST18i (штекерная часть).

Выход: 12 самоблокирующихся соединителей 3-полюсных белого цвета (6x) и черного цвета (6x), 16 А, тип GST 18i (гнездовая часть: на каждую цепь переменного тока 2 x L1, 2 x L2, 2 x L3).

Внутреннее соединение гибкими проводами из ПВХ H07V-U2,5.

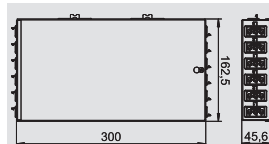

Энергораспределитель UVS, со штекерным подключением, 3-полюсный, с 6 гнездовыми разъемами черного цвета

Тип	Уп.	Вес	Арт.-№
	Шт.	кг/100 шт.	
UVS-6S2SA1P	1	79.000	6108 01 3

C сталь **FS** оцинкован конвейерным методом €/шт.

Энергораспределитель для силового оборудования, со штекерным подключением, укомплектованный и к подключению.

Вход: 1 однофазная цепь тока через самоблокирующий соединитель 5-полюсный, тип GST18i (штекерная часть).

Выход: 6 самоблокирующихся соединителей 3-полюсных черного цвета, 16 А, тип GST18i

Внутренняя проводка: одножильный провод H07V-U2,5 из ПВХ.

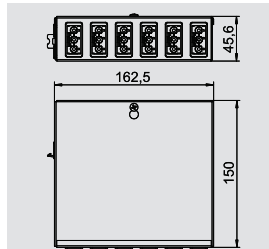

Энергораспределитель UVS, со штекерным подключением, 3-полюсный, с 6 гнездовыми разъемами белого цвета

Тип	Уп.	Вес	Арт.-№
	Шт.	кг/100 шт.	
UVS-6W2SA1P	1	79.000	6108 01 5

C сталь **FS** оцинкован конвейерным методом €/шт.

Энергораспределитель для силового оборудования, со штекерным подключением, укомплектованный и готовый к подключению.

Вход: 1 однофазная цепь тока через самоблокирующий соединитель 5-полюсный, тип GST18i (штекерная часть).

Выход: 6 самоблокирующихся соединителей 3-полюсных белого цвета, 16 А, тип GST18i

Внутренняя проводка: одножильный провод H07V-U2,5 из ПВХ.

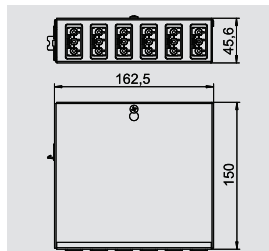

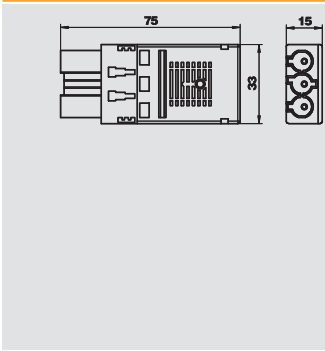

Штекерный адаптер 3-полюсный, с пружинным соединением

Тип	Цвет	Уп.	Вес	Арт.-№
		Шт.	кг/100 шт.	
ST-F GST18i3p SW	черный	5	2,6	6108 05 0
ST-F GST18i3p W	белый	5	2,62	6108 05 1

€/шт.

Штекерный адаптер 3-полюсный, тип GST 18i, с пружинным соединением для жесткого провода 1,5 - 2,5 мм², одножильных или приваренных, для тонкожильных проводов 1,5 мм² с концевыми втулками, не установленных, с разгрузкой от натяжения; для монтажа на месте, 250 В, 16 А; с 2 разъема на полюс, для проводов H05VV, NYM (Ø 7,8 - 10,33 мм), с блокировкой, блокировка необходима для разгрузки от натяжения согласно VDE 0628. Длина удаления оплетки: 45 мм, длина удаления изоляции: 9 мм.

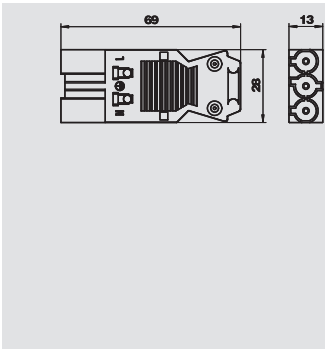

Штекерный адаптер 3-полюсный, с болтовым соединением

Тип	Цвет	Уп.	Вес	Арт.-№
		Шт.	кг/100 шт.	
ST-S GST18i3p SW	черный	5	2,03	6108 05 4
ST-S GST18i3p W	белый	5	2,03	6108 05 5

€/шт.

Штекерный адаптер 3-полюсный, тип GST 18i с болтовым соединением, небольшая монтажная высота (для компактного монтажа с энергораспределителями), проводов с поперечным сечением 0,75 - 2,5 мм², подключается одинарный и тонкожильный провод без концевых втулок, для провода диаметром от 6,5 до 10,5 мм (H05VV, NYM), без фиксатора для разгрузки от натяжения, для монтажа на месте, 250 В, 16 А; длина удаления оплетки: 31 мм; длина удаления изоляции: 7 мм.

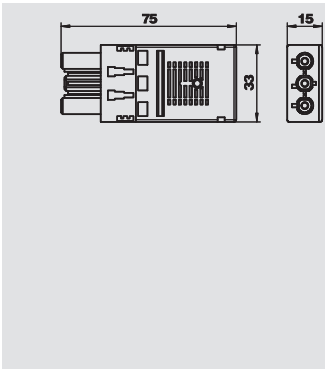

Гнездовой адаптер 3-полюсный, с пружинным соединением

Тип	Цвет	Уп.	Вес	Арт.-№
		Шт.	кг/100 шт.	
BT-F GST18i3p SW	черный	5	2,62	6108 05 2
BT-F GST18i3p W	белый	5	2,69	6108 05 3

€/шт.

Гнездовой адаптер 3-полюсный, тип GST 18i, с пружинным соединением для жесткого провода 1,5 - 2,5 мм², одножильные или с приваренных, тонкожильных проводов 1,5 мм² с концевыми втулками, не установленными, с фиксатором для разгрузки от натяжения, для монтажа на месте, 250 В, 16 А, с 2 разъемами на полюс, для проводов H05VV, NYM (Ø 7,8 - 10,33 мм), с блокировкой, блокировка необходима для разгрузки от натяжения согласно VDE 0628.

Длина удаления оплетки: 45 мм, длина удаления изоляции: 9 мм

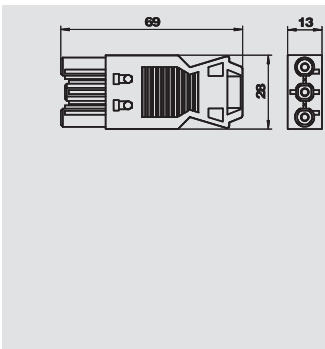

Гнездовой адаптер 3-полюсный, с болтовым соединением

Тип	Цвет	Уп.	Вес	Арт.-№
		Шт.	кг/100 шт.	
BT-S GST18i3p SW	черный	5	2,15	6108 05 6
BT-S GST18i3p W	белый	5	2,15	6108 05 7

€/шт.

Гнездовой адаптер 3-полюсный, тип GST 18i, с болтовым соединением, небольшая монтажная высота (для компактного монтажа с распределительными блоками), для проводов с поперечным сечением 0,75 - 2,5 мм², для одинарного тонкожильного провода без концевых втулок, для провода диаметром от 6,5 до 10,5 мм (H05VV, NYM), без разгрузки от натяжения, для монтажа на месте, 250 В, 16 А; длина удаления оплетки: 31 мм, длина удаления изоляции: 7 мм.

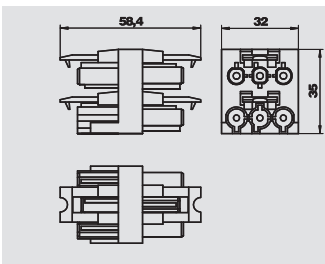

Распределительный блок 3-полюсный, 1E/3A

Тип	Цвет	Уп.	Вес	Арт.-№
		Шт.	кг/100 шт.	
VB-3 GST18i3p	черный	5	3,59	6108 08 0

€/шт.

Распределительный блок с блокировкой, тип GST 18i, 1 вход с 3-полюсным штекерным адаптером и 3 выходами с гнездовым 3-полюсным адаптером.



Монтажные аксессуары



Распределительный блок 3-полюсный, 1E/5A

Тип	Цвет	Уп.	Вес	Арт.-№
VB-5 GST18i3p	черный	5	5,59	6108 08 2

€/шт.

Распределительный блок с блокировкой, тип GST 18i, 1 вход с 3-полюсным штекерным адаптером и 5 выходами с 3-полюсным гнездовым адаптером.

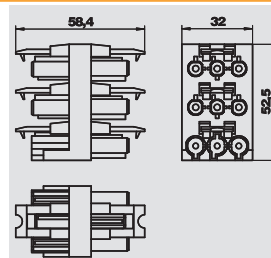

Распределительный блок 3-полюсный, Т-образный

Тип	Цвет	Уп.	Вес	Арт.-№
VB-T GST18i3p	черный	5	2,54	6108 08 4

€/шт.

Т-образный распределительный блок с блокировкой, тип GST 18i, 1 вход с 3-полюсной секцией для штекеров и 2 выходами с 3-полюсной гнездовой частью.

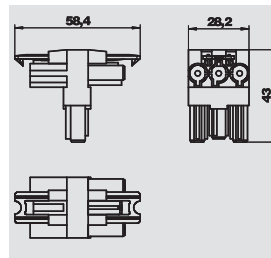

Штекерный адаптер 5-полюсный, с болтовым соединением

Тип	Цвет	Уп.	Вес	Арт.-№
ST-S GST18i5p SW	черный	5	4,33	6108 07 0

€/шт.

Штекерный адаптер 5-полюсный, тип GST 18i, с болтовым соединением для проводов 1,5 - 2,5 мм² (одно- и тонкожильного), с фиксатором для разгрузки кабеля от натяжения, 1 подключение на полюс, разобранный, для проводов H05VV (Ø 9,5 - 13,5) NYM и (Ø 10,5 - 13,5 мм), с блокировкой (согласно VDE 0628 должна быть предусмотрена блокировка, 250 В, 16 А); длина удаления изоляции: 8 мм; длина удаления оплетки: 45 мм

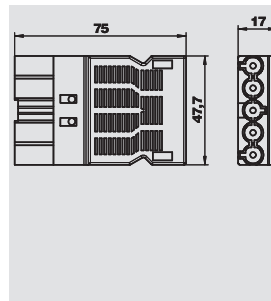

Гнездовой адаптер 5-полюсный, с болтовым соединением

Тип	Цвет	Уп.	Вес	Арт.-№
BT-S GST18i5p SW	черный	5	4,55	6108 07 2

€/шт.

Гнездовой адаптер 5-полюсный, тип GST 18i, с болтовым соединением, для одно- и тонкожильных проводов 1,5 - 2,5 мм², с фиксатором для разгрузки кабеля от натяжения, 1 разъем на полюс, не установленный, для проводов H05VV (Ø 9,5 - 13,5) и NYM (Ø 10,5 - 13,5 мм), с блокировкой (согласно VDE 0628 должна быть предусмотрена блокировка 250 В, 16 А); длина удаления оплетки: 8 мм; длина удаления изоляции: 46 мм.

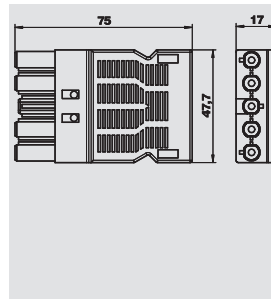



Соединительный кабель 3-жильный, ПВХ, с поперечным сечением 1,5 мм², черный

Тип	Длина провода мм	Поперечное сечение мм ²	Количество контактов	Цвет	Уп. Шт.	Вес кг/100 шт.	Арт.-№
VL-3Q1.5 1 SW	1000	1,5	3	черный	1	14.000	6108 10 0
VL-3Q1.5 2 SW	2000	1,5	3	черный	1	28.000	6108 10 1
VL-3Q1.5 3 SW	3000	1,5	3	черный	1	42.000	6108 10 2
VL-3Q1.5 4 SW	4000	1,5	3	черный	1	56.000	6108 10 3
VL-3Q1.5 5 SW	5000	1,5	3	черный	1	70.000	6108 10 4
VL-3Q1.5 6 SW	6000	1,5	3	черный	1	84.000	6108 10 5
VL-3Q1.5 7 SW	7000	1,5	3	черный	1	98.000	6108 10 6
VL-3Q1.5 8 SW	8000	1,5	3	черный	1	112.000	6108 10 7
VL-3Q1.5 9 SW	9000	1,5	3	черный	1	126.000	6108 10 8
VL-3Q1.5 10 SW	10000	1,5	3	черный	1	140.000	6108 10 9
VL-3Q1.5 11 SW	11000	1,5	3	черный	1	154.000	6108 11 0
VL-3Q1.5 12 SW	12000	1,5	3	черный	1	168.000	6108 11 1
VL-3Q1.5 13 SW	13000	1,5	3	черный	1	182.000	6108 11 2
VL-3Q1.5 14 SW	14000	1,5	3	черный	1	196.000	6108 11 3
VL-3Q1.5 15 SW	15000	1,5	3	черный	1	210.000	6108 11 4



€/шт.

Соединительный кабель 3 x 1,5 мм², с адаптером гнездо - штекер GST 18i.

Применяется в качестве удлинителя для 3-полюсного вывода (OUT 1 - 6).

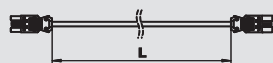

Соединительный кабель 3-жильный, ПВХ, с поперечным сечением 1,5 мм², белый

Тип	Длина провода мм	Поперечное сечение мм ²	Количество контактов	Цвет	Уп. Шт.	Вес кг/100 шт.	Арт.-№
VL-3Q1.5 1 W	1000	1,5	3	белый	1	14.000	6108 12 5
VL-3Q1.5 2 W	2000	1,5	3	белый	1	28.000	6108 12 6
VL-3Q1.5 3 W	3000	1,5	3	белый	1	42.000	6108 12 7
VL-3Q1.5 4 W	4000	1,5	3	белый	1	56.000	6108 12 8
VL-3Q1.5 5 W	5000	1,5	3	белый	1	70.000	6108 12 9
VL-3Q1.5 6 W	6000	1,5	3	белый	1	84.000	6108 13 0
VL-3Q1.5 7 W	7000	1,5	3	белый	1	98.000	6108 13 1
VL-3Q1.5 8 W	8000	1,5	3	белый	1	112.000	6108 13 2
VL-3Q1.5 9 W	9000	1,5	3	белый	1	126.000	6108 13 3
VL-3Q1.5 10 W	10000	1,5	3	белый	1	140.000	6108 13 4
VL-3Q1.5 11 W	11000	1,5	3	белый	1	154.000	6108 13 5
VL-3Q1.5 12 W	12000	1,5	3	белый	1	168.000	6108 13 6
VL-3Q1.5 13 W	13000	1,5	3	белый	1	182.000	6108 13 7
VL-3Q1.5 14 W	14000	1,5	3	белый	1	196.000	6108 13 8
VL-3Q1.5 15 W	15000	1,5	3	белый	1	210.000	6108 13 9



€/шт.

Соединительный кабель 3 x 1,5 мм², с адаптером гнездо - штекер GST 18i.

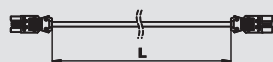

Соединительный кабель 3-жильный, ПВХ, с поперечным сечением 2,5 мм², черный

Тип	Длина провода мм	Поперечное сечение мм ²	Количество контактов	Цвет	Уп. Шт.	Вес кг/100 шт.	Арт.-№
VL-3Q2.5 1 SW	1000	2,5	3	черный	1	18.000	6108 15 0
VL-3Q2.5 2 SW	2000	2,5	3	черный	1	36.000	6108 15 1
VL-3Q2.5 3 SW	3000	2,5	3	черный	1	54.000	6108 15 2
VL-3Q2.5 4 SW	4000	2,5	3	черный	1	72.000	6108 15 3
VL-3Q2.5 5 SW	5000	2,5	3	черный	1	90.000	6108 15 4
VL-3Q2.5 6 SW	6000	2,5	3	черный	1	108.000	6108 15 5
VL-3Q2.5 7 SW	7000	2,5	3	черный	1	126.000	6108 15 6
VL-3Q2.5 8 SW	8000	2,5	3	черный	1	144.000	6108 15 7
VL-3Q2.5 9 SW	9000	2,5	3	черный	1	162.000	6108 15 8
VL-3Q2.5 10 SW	10000	2,5	3	черный	1	180.000	6108 15 9
VL-3Q2.5 11 SW	11000	2,5	3	черный	1	198.000	6108 16 0
VL-3Q2.5 12 SW	12000	2,5	3	черный	1	216.000	6108 16 1
VL-3Q2.5 13 SW	13000	2,5	3	черный	1	234.000	6108 16 2
VL-3Q2.5 14 SW	14000	2,5	3	черный	1	252.000	6108 16 3
VL-3Q2.5 15 SW	15000	2,5	3	черный	1	270.000	6108 16 4



€/шт.

Соединительный кабель 3 x 2,5 мм² с адаптером гнездо - штекер GST 18i.

Применяется в качестве удлинителя для 3-полюсного вывода (OUT 1 - 6).

Соединительный кабель

Соединительный кабель 3-жильный, ПВХ, с поперечным сечением 2,5 мм², белый



Тип	Длина провода мм	Поперечное сечение мм ²	Количество контактов	Цвет	Уп.	Вес	Арт.-№
VL-3Q2.5 1 W	1000	2,5	3	белый	1	18.000	6108 17 5
VL-3Q2.5 2 W	2000	2,5	3	белый	1	36.000	6108 17 6
VL-3Q2.5 3 W	3000	2,5	3	белый	1	54.000	6108 17 7
VL-3Q2.5 4 W	4000	2,5	3	белый	1	72.000	6108 17 8
VL-3Q2.5 5 W	5000	2,5	3	белый	1	90.000	6108 17 9
VL-3Q2.5 6 W	6000	2,5	3	белый	1	108.000	6108 18 0
VL-3Q2.5 7 W	7000	2,5	3	белый	1	126.000	6108 18 1
VL-3Q2.5 8 W	8000	2,5	3	белый	1	144.000	6108 18 2
VL-3Q2.5 9 W	9000	2,5	3	белый	1	162.000	6108 18 3
VL-3Q2.5 10 W	10000	2,5	3	белый	1	180.000	6108 18 4
VL-3Q2.5 11 W	11000	2,5	3	белый	1	198.000	6108 18 5
VL-3Q2.5 12 W	12000	2,5	3	белый	1	216.000	6108 18 6
VL-3Q2.5 13 W	13000	2,5	3	белый	1	234.000	6108 18 7
VL-3Q2.5 14 W	14000	2,5	3	белый	1	252.000	6108 18 8
VL-3Q2.5 15 W	15000	2,5	3	белый	1	270.000	6108 18 9

€/шт.

Соединительный кабель 3 x 2,5 мм² с адаптером гнездо - штекер GST 18i.



Соединительный кабель, 3-жильный, без содержания галогенов, с поперечным сечением 2,5 мм², черный



Тип	Длина провода мм	Поперечное сечение мм ²	Количество контактов	Цвет	Уп.	Вес	Арт.-№
VL-3Q2.5 H1 SW	1000	2,5	3	черный	1	16.000	6108 45 0
VL-3Q2.5 H2 SW	2000	2,5	3	черный	1	32.000	6108 45 1
VL-3Q2.5 H3 SW	3000	2,5	3	черный	1	48.000	6108 45 2
VL-3Q2.5 H4 SW	4000	2,5	3	черный	1	64.000	6108 45 3
VL-3Q2.5 H5 SW	5000	2,5	3	черный	1	80.000	6108 45 4
VL-3Q2.5 H6 SW	6000	2,5	3	черный	1	96.000	6108 45 5
VL-3Q2.5 H7 SW	7000	2,5	3	черный	1	112.000	6108 45 6
VL-3Q2.5 H8 SW	8000	2,5	3	черный	1	128.000	6108 45 7
VL-3Q2.5 H9 SW	9000	2,5	3	черный	1	144.000	6108 45 8
VL-3Q2.5 H10 SW	10000	2,5	3	черный	1	160.000	6108 45 9
VL-3Q2.5 H11 SW	11000	2,5	3	черный	1	176.000	6108 46 0
VL-3Q2.5 H12 SW	12000	2,5	3	черный	1	192.000	6108 46 1
VL-3Q2.5 H13 SW	13000	2,5	3	черный	1	208.000	6108 46 2
VL-3Q2.5 H14 SW	14000	2,5	3	черный	1	224.000	6108 46 3
VL-3Q2.5 H15 SW	15000	2,5	3	черный	1	240.000	6108 46 4

€/шт.

Соединительный кабель без содержания галогенов, 3 x 2,5 мм², с адаптером гнездо – штекер GST18i.

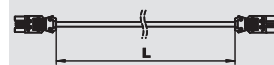

Соединительный кабель 3-жильный, без содержания галогенов, с поперечным сечением 2,5 мм², белый



Тип	Длина провода мм	Поперечное сечение мм ²	Количество контактов	Цвет	Уп.	Вес	Арт.-№
VL-3Q2.5 H1 W	1000	2,5	3	белый	1	16.000	6108 47 5
VL-3Q2.5 H2 W	2000	2,5	3	белый	1	32.000	6108 47 6
VL-3Q2.5 H3 W	3000	2,5	3	белый	1	48.000	6108 47 7
VL-3Q2.5 H4 W	4000	2,5	3	белый	1	64.000	6108 47 8
VL-3Q2.5 H5 W	5000	2,5	3	белый	1	80.000	6108 47 9
VL-3Q2.5 H6 W	6000	2,5	3	белый	1	96.000	6108 48 0
VL-3Q2.5 H7 W	7000	2,5	3	белый	1	112.000	6108 48 1
VL-3Q2.5 H8 W	8000	2,5	3	белый	1	128.000	6108 48 2
VL-3Q2.5 H9 W	9000	2,5	3	белый	1	144.000	6108 48 3
VL-3Q2.5 H10 W	10000	2,5	3	белый	1	160.000	6108 48 4
VL-3Q2.5 H11 W	11000	2,5	3	белый	1	176.000	6108 48 5
VL-3Q2.5 H12 W	12000	2,5	3	белый	1	192.000	6108 48 6
VL-3Q2.5 H13 W	13000	2,5	3	белый	1	208.000	6108 48 7
VL-3Q2.5 H14 W	14000	2,5	3	белый	1	224.000	6108 48 8
VL-3Q2.5 H15 W	15000	2,5	3	белый	1	240.000	6108 48 9

€/шт.



Соединительный кабель без содержания галогенов, 3 x 2,5 мм², с адаптером гнездо – штекер GST18i.

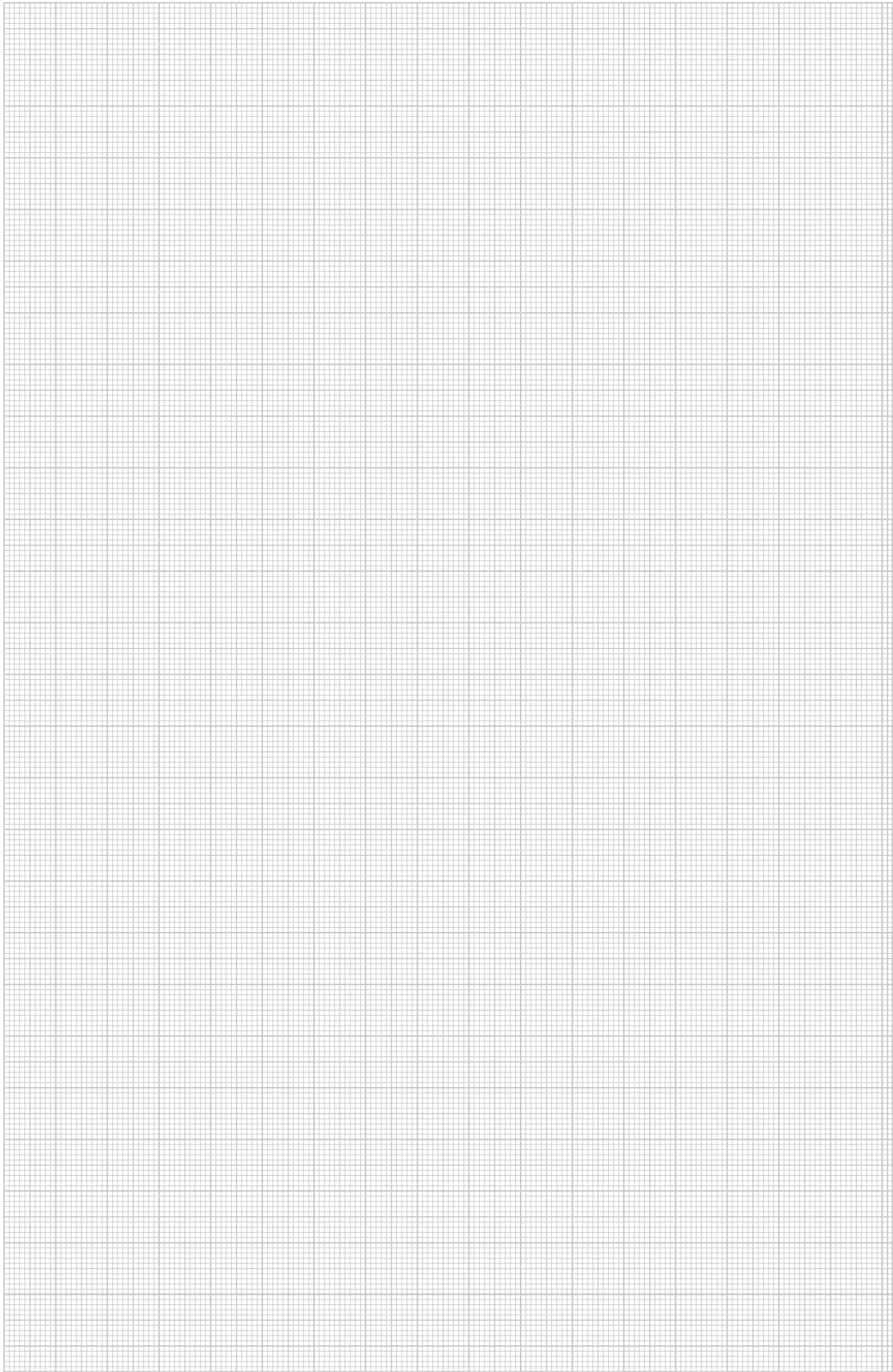





Техническая информация

	Алфавитный указатель	214
	Указатель по артикульным номерам	220
	Указатель по типам	224



2

2 телекоммуникационных разъема RJ45, Nexans, 167
2-канальный передатчик радиосигнала EnOcean, 184
2-канальный радиопередатчик EnOcean, 169, 177

4

4-канальный передатчик радиосигнала EnOcean, 184
4-канальный радиопередатчик EnOcean, 169, 177

А

Адаптер для установки выключателя с поворотом, 109 на 90°
Антенная розетка для подключения ТВ / радио, с, 184 наклонным выводом
Антенная розетка с разъемом для подключения ТВ, 177 / радио, с наклонным выводом
Антенная розетка, ширина 1 модуль, для ТВ/радио, 137 и спутниковых устройств
Антенная розетка, ширина 1 модуль, для ТВ/радио-, 136 устройств
Антенная розетка, ширина 1 модуль, для ТВ/радио-, 137 устройств, проходная
Антенная розетка, ширина 1/2 модуля, для, 136 спутниковых систем

Б

Блок питания VH-4, пустой корпус, 192
Блок питания VH-4, пустой корпус, с соединением, 192 для пневматического рукава
Блок питания VH-4, с 3 розетками с заземляющим, 192 стержнем, 1 розеткой CEE 16 A
Блок питания VH-4, с 3 розетками с заземляющим, 193 стержнем, 1 розеткой CEE 16A, с соединением для пневматического рукава
Блок питания VH-4, с 3 розетками с защитным, 192 контактом, 1 розеткой CEE 16 A
Блок питания VH-4, с 3 розетками с защитным, 193 контактом, 1 розеткой CEE 16 A, с соединением для пневматического рукава
Блок питания VH-4, с 4 розетками с заземляющим, 192 стержнем
Блок питания VH-4, с 4 розетками с заземляющим, 193 стержнем, с подключением для пневматического рукава
Блок питания VH-4, с 4 розетками с защитным, 192 контактом
Блок питания VH-4, с 4 розетками с защитным, 193 контактом, с подключением для пневматического рукава
Блок питания VH-8, пустой корпус, 193
Блок питания VH-8, пустой корпус, с платами, 194
Блок питания VH-8, пустой корпус, с соединением, 194 для пневматического рукава
Блок питания VHF-8, пустой корпус, 198
Блок питания VHF-8, пустой корпус, с соединением, 198 для пневматического рукава

В

Вертикальный настольный бокс DBV, с 2, 170 розетками
Вертикальный настольный бокс DBV, с 2, 170 розетками, с 2 разъемами RJ45 KAT 6
Вертикальный настольный бокс DBV, с 3, 170 розетками, с 2 разъемами RJ45 KAT 6
Вертикальный настольный бокс DBV, с, 171 2 розетками, разъемами VGA и мини, с 2 разъемами RJ45 KAT 6
Вертикальный настольный бокс DBV, с 3, 170 розетками
Выключатель, 169, 177, 184
Выключатель для нескольких цепей, ширина 1, 108 модуль
Выключатель для рольставней, ширина 1 модуль, 106, 108
Выключатель максимальной перегрузки для, 167, 181 розеток австралийского стандарта

В

Выключатель максимальной перегрузки для, 174 розеток австралийского стандарта
Выключатель максимальной перегрузки для, 174 розеток стандарта США
Выключатель максимальной перегрузки для, 167 розеток стандарта США
Выключатель максимальной перегрузки для, 181 розеток стандарта США
Выключатель, ширина 1 модуль, 107
Выключатель, ширина 1 модуль, с подсветкой, 107
Выключатель, ширина 1 модуль, с полем для, 107 маркировки
Выключатель, ширина 1/2 модуля, 106
Выключатель, ширина 1/2 модуля, с подсветкой, 107
Выключатель, ширина 1/2 модуля, с полем для, 107 маркировки

Г

Гибкий канал, 185
Гнездовой адаптер 5-полюсный, с болтовым, 208 соединением
Гнездовой адаптер 3-полюсный, с болтовым, 207 соединением
Гнездовой адаптер 3-полюсный, с пружинным, 207 соединением
Гнездовой адаптер, прямой, 101

Д

Держатель гибкого канала для настольного, 163 бокса DB
Держатель для разгрузки от натяжения, 185
Дополнительный модуль Modalnet для наружного, 146 монтажа, двойной
Дополнительный модуль Modalnet для наружного, 146 монтажа, двойной, с отверстием для сигнальной лампы
Дополнительный модуль Modalnet, одинарный, с 2, 148 розетками с защитным контактом и подсветкой

З

Заглушка CP, 204
Заглушка, ширина 1 модуль, 113
Заглушка, ширина 1/2 модуля, 113
Зарядное устройство USB A, 2-полюсное, 166
Зарядное устройство USB A, с 2 разъемами, 174
Зарядное устройство USB A, с 2 разъемами, 181
Защитный выключатель аварийного тока, 166, 174, 181
Звеньевая цепь, 194, 198

К

Клавишный выключатель, 169, 177, 184
Клавишный выключатель, с наклонным выводом, 177
Клавишный диммер, ширина 1/2 модуля,, 110 для активных и индуктивных нагрузок
Клавишный диммер, ширина 1/2 модуля, для, 110 электронных трансформаторов и активных нагрузок
Клейкая лента для гибкого канала, 185
Клеммная колодка, 204
Кодировочный ключ, 95
Комплект для крепления настольного бокса DB, 163
Комплект для крепления настольного бокса DB, 163 под столешницей
Коробка для установки в полую стену, двойная, 144
Коробка для установки в полую стену, тройная, 145
Коробка для установки в полую стену, двойная, 141
Коробка для установки в полую стену, одинарная, 140
Коробка для установки в полую стену, ширина 1,5, 143 модуля
Корпус AR45 для установки защитных устройств 2, 157 TE
Корпус Modalnet для установки в полую стену, для, 146 2 двойных устройств.

К

Корпус Modalnet для установки в полую стену, для 3 двойных устройств 146
 Корпус Modalnet для установки в полую стену, для 5 двойных устройств 147
 Корпус Modalnet для установки в полую стену, для 4 двойных устройств 147
 Корпус Modalnet для установки в полую стену, для 6 двойных устройств 147
 Корпус компьютерной розетки EP, ширина 1, модуль, с прямым выводом 121
 Корпус компьютерной розетки EP, ширина 1, модуль, с наклонным выводом 121
 Корпус компьютерной розетки F, ширина 1 модуль, с наклонным выводом 122
 Корпус компьютерной розетки F, ширина 1 модуль, с прямым выводом 122
 Корпус компьютерной розетки LE, ширина 1, модуль, с прямым выводом 123
 Корпус компьютерной розетки PA, ширина 1, модуль, с наклонным выводом 122
 Корпус компьютерной розетки PA, ширина 1, модуль, с прямым выводом 122
 Корпус компьютерной розетки RM, ширина 1, модуль, с наклонным выводом 116, 123
 Корпус компьютерной розетки RM, ширина 1, модуль, с прямым выводом 116, 122
 Корпус компьютерной розетки A, ширина 1, модуль, с прямым выводом 119
 Корпус компьютерной розетки A, ширина 1, модуль, с наклонным выводом 119
 Корпус компьютерной розетки B, ширина 1, модуль, с прямым выводом 119
 Корпус компьютерной розетки B, ширина 1, модуль, с наклонным выводом 120
 Корпус компьютерной розетки C, ширина 1, модуль, с наклонным выводом 120
 Корпус компьютерной розетки C, ширина 1, модуль, с прямым выводом 117, 120
 Корпус компьютерной розетки C, ширина 1, модуль, с прямым выводом, без пылезащитного колпачка 121
 Корпус компьютерной розетки C, ширина 1, модуль, с наклонным выводом, без пылезащитного колпачка 117
 Корпус компьютерной розетки C, ширина 1, модуль, с наклонным выводом, без пылезащитного колпачка 121
 Красная сигнальная крышка, двойная, 144
 Красная сигнальная крышка, одинарная, 140
 Красная сигнальная крышка, тройная, 145
 Красная сигнальная крышка, ширина 1,5 модуля, 143
 Крепежная опора из нержавеющей стали, для настольного бокса DB 163
 Крепежная скоба для гибкого канала, 185
 Крепежный зажим для настольного бокса DB, 163
 Крепежный угол для крепления гибкого канала в лючках GES, для напольного покрытия толщиной 10 мм 186
 Крепежный угол для крепления гибкого канала в лючках GES, для напольного покрытия толщиной 5 мм 186
 Крепежный угол для крепления гибкого канала в лючках GESRM2 186
 Крестовой выключатель, ширина 1 модуль, 108
 Крышка и суппорт для блоков питания VHF, 200

Л

Линейный защитный автомат, 166, 174, 181

М

Маневровый кабель CP RJ45 KAT 6,, экранированный 117
 Маневровый кабель CP RJ45 KAT 6,, неэкранированный 117
 Маневровый кабель CP RJ45, KAT 6A (ISO),, неэкранированный 118

М

Маневровый кабель CP RJ45, KAT 6A (ISO),, экранированный 118
 Модуль защиты от перенапряжений, 96, 101
 Модуль защиты от перенапряжений, с суппортом, для розеток Modul 45connect 102
 Модуль защиты от перенапряжений, ширина 1/2, модуля, с акустической сигнализацией 112
 Модуль защиты от перенапряжений, ширина 1/2, модуля, с оптической сигнализацией 112
 Модуль защиты от перенапряжений, с акустической сигнализацией, ширина 1/2, модуль, с наклонным выводом, для соединения пайкой 112
 Модульная рамка с разъемом Video-Cinch, ширина 1 модуль, с прямым выводом, для соединения 1:1 132
 Монтажная коробка Modul 45®, двойная, 152
 Монтажная коробка Modul 45®, одинарная, 152
 Монтажная коробка Modul 45®, тройная, 153
 Монтажная коробка одинарная, 155
 Монтажная коробка одинарная, с большим отверстием, 155
 Монтажная коробка, двойная, 144
 Монтажная коробка, одинарная, 140
 Монтажная коробка, тройная, 145
 Монтажная коробка, ширина 1,5 модуля, 143
 Монтажная рамка AR45 двойная, 153
 Монтажная рамка AR45 тройная, 154
 Монтажная рамка AR50 одинарная, 155
 Мультимедийная рамка с миниразъемом, ширина 1, модуль, с наклонным выводом, для соединения пайкой 131
 Мультимедийная рамка с миниразъемом, ширина 1, модуль, с прямым выводом, для соединения пайкой 131
 Мультимедийная рамка с отверстием для разъема DVI, ширина 1 модуль, с наклонным выводом 129
 Мультимедийная рамка с отверстием для разъема DVI, ширина 1 модуль, с прямым выводом 128
 Мультимедийная рамка с отверстием для разъема VGA / D-Sub 9, ширина 1 модуль, с наклонным выводом 127
 Мультимедийная рамка с отверстием для разъема VGA / D-Sub 9, ширина 1 модуль, с прямым выводом 127
 Мультимедийная рамка с отверстием для разъема XLR, ширина 1 модуль, с прямым выводом 136
 Мультимедийная рамка с разъемами Audio/Video-Cinch, ширина 1 модуль, с прямым выводом, для соединения 1:1 134
 Мультимедийная рамка с разъемами Audio/Video-Cinch, ширина 1 модуль, с прямым выводом, для соединения пайкой 134
 Мультимедийная рамка с разъемами Audio-Cinch,, ширина 1 модуль, с наклонным выводом, для соединения 1:1 133
 Мультимедийная рамка с разъемами Audio-Cinch,, ширина 1 модуль, с прямым выводом, для соединения пайкой 132
 Мультимедийная рамка с разъемами BNC, ширина 1 модуль, с наклонным выводом, для соединения 1:1 135
 Мультимедийная рамка с разъемами BNC, ширина 1 модуль, с прямым выводом, для соединения 1:1 135
 Мультимедийная рамка с разъемами Audio/Video-Cinch, ширина 1 модуль, с прямым выводом, для соединения 1:1 135
 Мультимедийная рамка с разъемами Component, Video, ширина 1 модуль, с наклонным выводом, для соединения 1:1 134
 Мультимедийная рамка с разъемами Component, Video, ширина 1 модуль, с наклонным выводом, для соединения пайкой 133
 Мультимедийная рамка с разъемами Component, Video, ширина 1 модуль, с прямым выводом, для соединения 1:1 134

М

Мультимедийный модуль с разъемом HDMI, с, 176
наклонным выводом
Мультимедийный модуль с разъемом USB A, 168
Мультимедийный модуль с разъемом USB A, с, 176
наклонным выводом
Мультимедийный модуль с разъемом VGA, с, 176
наклонным выводом
Мультимедийный модуль HDMI, 168
Мультимедийный модуль VGA, 167
Мультимедийный суппорт с разъемом DVI-I, ширина, 128
1 модуль, с наклонным выводом, с винтовым
зажимом
Мультимедийная рамка с разъемом BNC, ширина 1, 135
модуль, с наклонным выводом, для соединения 1:1

Н

Накладка для таймера, 110
Накладка для таймера рольставней, 110
Накладка для термостата, 111
Накладка для датчика движения 180°, 111
Накладка с кабельным выводом, ширина 1 модуль, 113
Напольная шина для гибкого канала, 185
Настольный бокс DB без крепления, с, 162
соединенными розетками 1+4, с 2 разъемами
RJ45 KAT 6
Настольный бокс DB для мобильной установки, с 2, 161
двойными розетками, 2 разъемами RJ45 KAT 6
Настольный бокс DB с крепежным зажимом, с, 162
соединенными розетками 1+4
Настольный бокс DBK с крышкой, с 2 розетками, 2, 178
разъемами RJ45 KAT 6
Настольный бокс DBK с крышкой, с 3 розетками, 178
Настольный бокс DB без крепления, с 3 розетками, 160
Настольный бокс DB без крепления, с 3, 161
розетками, 2 разъемами RJ45 KAT 6
Настольный бокс DB без крепления, с 3, 163
розетками, разъемами VGA, мини и USB, с 2
разъемами RJ45 KAT 6
Настольный бокс DB без крепления, с, 162
соединенными розетками 1+4
Настольный бокс DB для мобильной установки, с 3, 160
розетками
Настольный бокс DB для мобильной установки, с 3, 160
розетками, 2 разъемами RJ45 KAT 6
Настольный бокс DB с крепежным зажимом, с 3, 160
розетками
Настольный бокс DB с крепежным зажимом, с 3, 160
розетками, 2 разъемами RJ45 KAT 6
Настольный бокс DB с крепежным зажимом, с 3, 162
розетками, с разъемами VGA, мини и USB, с 2
разъемами RJ45 KAT 6
Настольный бокс DB с крепежным зажимом, с, 162
соединенными розетками 1+4, с 2 разъемами
RJ45 KAT 6
Настольный бокс DB, без крепления, с 2, 161
двойными розетками, с 2 разъемами RJ45 KAT 6
Настольный бокс DB, с крепежным зажимом, с 2, 161
двойными розетками, 2 разъемами RJ45 KAT 6
Настольный бокс DBK с крышкой, с 2 розетками, , 178
разъемами VGA и мини, 2 разъемами RJ45 KAT 6
Настольный бокс DBK с крышкой, с 3 розетками, 2, 178
разъемами RJ45 KAT 6
Настольный бокс DBK с крышкой, с 4 розетками, 178
Ножовка DBV, 171

П

Перекрестный переключатель, ширина 1 модуль, 106, 108
Перекрестный переключатель, ширина 1/2 модуля, 107
Перекрестный переключатель, ширина 1/2 модуля,, 106
с подсветкой
Перекрестный переключатель, ширина 1/2 модуля,, 106
с полем для маркировки
Перекрестный переключатель, ширина 1/2 модуля, 106
Перекрестный переключатель, ширина 1/2 модуля,, 108
с подсветкой

П

Перекрестный переключатель, ширина 1/2 модуля,, 108
с полем для маркировки
Плата VHF для монтажа защитных устройств, 199
Плата VHF для монтажа розетки S901F, 199
Плата VHF для монтажа розетки S901F и розетки, 199
CEE
Плата VHF для монтажа устройства с крепежной, 199
системой 38 x 38 мм
Плата без фиксатора, одинарная, 141
Плата двойная, 144
Плата с фиксатором, одинарная, 141
Плата тройная, 145
Плата VH глухая, 195
Плата VH для монтажа розетки CEE, 195
Плата VH для монтажа розетки серии Modul 45,, 195
двойная
Плата VH для монтажа розетки серии Modul 45,, 195
одинарная
Плата VH для монтажа устройств с крепежной, 195
системой 38 x 38 мм
Плата VH для устройств EK и EKR, 195
Плата VHF глухая, 200
Плата VHF для монтажа 2 розеток S901F, 199
Плата VHF для монтажа 2 устройств с крепежной, 199
системой 38 x 38 мм
Плата VHF для монтажа розетки CEE, 199
Плата, ширина 1,5 модуля, 143
Поле для маркировки, 169, 177, 184
Приемник радиосигнала EnOcean, 169, 177, 184
Пружина VH, 194
Пружина VHF, 198
Пустой корпус CP, 204

Р

Разделительная перегородка VH-4, 194
Разделительная перегородка VH-8, 194
Разделительная перегородка VHF, для блоков без, 198
соединения для пневматического рукава
Разделительная перегородка VHF, для блоков с, 198
соединением для пневматического рукава
Рамка AR45 двойная, с полем для маркировки, для, 153
вертикального монтажа
Рамка AR45 двойная, с полем для маркировки, для, 153
горизонтального монтажа
Рамка AR45 одинарная, 152
Рамка AR45 одинарная, с полем для маркировки,, 152
для вертикального монтажа
Рамка AR45 одинарная, с полем для маркировки,, 152
для горизонтального монтажа
Рамка AR45 тройная, с полем для маркировки, для, 154
горизонтального монтажа
Рамка CP для монтажа устройств серии Modul, 204
45@, двойная
Рамка CP с кабельным выводом, 204
Рамка Modalnet для 3 двойных устройств, 146
Рамка Modalnet для 4 двойных устройств, 147
Рамка Modalnet для 5 двойных устройств, 147
Рамка Modalnet для 6 двойных устройств, 147
Рамка Modalnet, для 2 двойных устройств, 146
Рамка Modul 45@ двойная, 153
Рамка Modul 45@ тройная, 154
Рамка двойная, 144
Рамка для двух устройств, 141
Рамка для дополнительного модуля Modalnet,, 148
двойная, для установки защитных устройств
Рамка для дополнительного модуля Modalnet,, 147
двойная, с отверстием для сигнальной лампы
Рамка для дополнительного модуля Modalnet, для, 148
2 одинарных устройств, с разделительной
перегородкой
Рамка для трех устройств, 142
Рамка одинарная, 141
Рамка одинарная, для телекоммуникационной, 155
техники и устройств ELKO

Р

Рамка одинарная, для устройств шириной 1/2, 141 модуль
 Рамка тройная, 145
 Рамка шириной 1,5 модуля, для устройств, 143 шириной 1 модуль
 Рамка шириной 1,5 модуля, для устройств, 144 шириной 1,5 модуля
 Рамка шириной 1,5 модуля, для устройств, 143 шириной 1/2 модуля
 Распределительный блок 3-полюсный, 1E/3A, 207
 Распределительный блок 3-полюсный, 1E/5A, 208
 Распределительный блок 3-полюсный, Т-образный, 208
 Релейный элемент, ширина 1 модуль, 2-канальный, 110
 Релейный элемент, ширина 1 модуль, с, 110 переключателем
 Розетка 0° одинарная, британский стандарт, 96, 196
 Розетка 0° одинарная, британский стандарт, с, 96 выключателем
 Розетка 0° одинарная, датский стандарт, 95, 196
 Розетка 0° одинарная, датский стандарт, с кодом, 96 EDV
 Розетка 0° одинарная, швейцарский стандарт, 95
 Розетка 0° одинарная, швейцарский стандарт, 196
 Розетка 0° с заземляющим стержнем, двойная, 93
 Розетка 0° с заземляющим стержнем, двойная, с, 94 кодом
 Розетка 0° с заземляющим стержнем, одинарная, 93, 196
 Розетка 0° с заземляющим стержнем, одинарная,, 94 с кодом
 Розетка 0° с заземляющим стержнем, тройная, 93
 Розетка 0° с заземляющим стержнем, тройная, с, 94 кодом
 Розетка 0° с защитным контактом, 165
 Розетка 0° с защитным контактом, двойная, 92
 Розетка 0° с защитным контактом, одинарная, 92, 195
 Розетка 0° с защитным контактом, тройная, 92
 Розетка 0°, австралийский стандарт, 166, 180
 Розетка 0°, австралийский стандарт, с наклонным, 173 выводом
 Розетка 0°, датский стандарт, 165
 Розетка 0°, датский стандарт, с кодировкой EDV, 165
 Розетка 0°, индийский стандарт, 166, 174, 181
 Розетка 0°, индийский стандарт, 2/3-полюсная, 166, 174, 181
 Розетка 0°, итальянский стандарт, 165, 173, 180
 Розетка 0°, китайский стандарт, 166, 180
 Розетка 0°, китайский стандарт, с наклонным, 174 выводом
 Розетка 0°, мультистандарт, 166, 174, 181
 Розетка 0°, с заземляющим стержнем, 165
 Розетка 0°, стандарт США, 166, 181
 Розетка 0°, стандарт США, с наклонным выводом, 174
 Розетка 0°, швейцарский стандарт, 16 А, 165
 Розетка 0°, швейцарский стандарт, с наклонным, 173 выводом, 10 А
 Розетка 0°, швейцарский стандарт, с наклонным, 173 выводом, 16 А
 Розетка 0°, швейцарский стандарт, 10 А, 165
 Розетка 30°, британский стандарт, 165, 180
 Розетка 30°, британский стандарт, с, 165, 180 предохранителем 3,15 А
 Розетка 30°, британский стандарт, с, 165, 180 предохранителем 5 А
 Розетка 33° с заземляющим стержнем, двойная, 94, 100, 196
 Розетка 33° с заземляющим стержнем, двойная, с, 95 кодом
 Розетка 33° с заземляющим стержнем, одинарная, 93
 Розетка 33° с заземляющим стержнем, одинарная,, 95 с кодом
 Розетка 33° с заземляющим стержнем, тройная, 94, 100
 Розетка 33° с заземляющим стержнем, тройная, с, 95 кодом
 Розетка 33° с защитным контактом, двойная, 92, 100, 196
 Розетка 33° с защитным контактом, одинарная, 92
 Розетка 33° с защитным контактом, тройная, 93, 100

Р

Розетка 60° с заземляющим стержнем, 173
 Розетка 60° с заземляющим стержнем, 180
 Розетка 60° с защитным контактом, 165, 173, 180
 Розетка 60°, австралийский стандарт, 166, 173, 180
 Розетка 60°, датский стандарт, 173, 180
 Розетка 60°, датский стандарт, с кодом EDV, 173, 180
 Розетка 60°, китайский стандарт, 166, 174, 180
 Розетка 60°, с заземляющим стержнем, 165
 Розетка 60°, стандарт США, 166, 174, 181
 Розетка 60°, швейцарский стандарт, 10 А, 165, 173, 180
 Розетка 60°, швейцарский стандарт, 16 А, 165, 173, 180
 Розетка 90°, британский стандарт, 173
 Розетка 90°, британский стандарт, с, 173 предохранителем 3,15 А
 Розетка 90°, британский стандарт, с, 173 предохранителем 5 А
 Розетка AR45 двойная, 156
 Розетка AR45 двойная, с полем для маркировки,, 156 для горизонтального монтажа
 Розетка AR45 одинарная, 156
 Розетка AR45 одинарная, с полем , 156 для маркировки, для горизонтального монтажа
 Розетка AR45 тройная, 156
 Розетка AR45 тройная, с полем для маркировки,, 156 для горизонтального монтажа
 Розетка CEE одинарная, 16 А, 157
 Розетка CEE одинарная, 32 А, 157
 Розетка CEE, 16 А, 196, 200
 Розетка CEE, 32 А, 197, 200
 Розетка S901F 45° с защитным контактом, с, 200 откидной крышкой
 Розетка для антенны ТВ / радио, 168
 Розетка с уравниванием потенциалов, ширина 1, 112 модуль, с прямым выводом

С

Светодиодный элемент LED, 109
 Система Modalnet тройная, с 2 двойными, 149 розетками с заземляющим стержнем, с 1 компьютерной розеткой
 Система Modalnet тройная, с 2 двойными , 148 розетками с защитным контактом и подсветкой, с 1 компьютерной розеткой
 Система Modalnet для наружного монтажа, , 146 базовая конфигурация с 2 двойными розетками
 Соединительный адаптер для розеток Modul, 101 45connect®
 Соединительный адаптер, прямой, GST18i, 101
 Соединительный кабель 3-жильный, без , 210-210 содержания галогенов, с поперечным сечением 2,5 мм², белый
 Соединительный кабель 3-жильный, ПВХ, с, 209-209 поперечным сечением 1,5 мм², белый
 Соединительный кабель 3-жильный, ПВХ, с, 209-209 поперечным сечением 1,5 мм², черный
 Соединительный кабель 3-жильный, ПВХ, с, 210-210 поперечным сечением 2,5 мм², белый
 Соединительный кабель 3-жильный, ПВХ, с, 209-209 поперечным сечением 2,5 мм², черный
 Соединительный кабель, 3-жильный, без , 210-210 содержания галогенов, с поперечным сечением 2,5 мм², черный
 Суппорт с клеммной колодкой N и PE для блоков, 200 питания VHF
 Суппорт с клеммной колодкой PE для блоков, 200 питания VHF

Т

Телекоммуникационный модуль GG45 двойной,, 167 Nexans
 Телекоммуникационный модуль RJ45 KAT 6,, 116 неэкранированный
 Телекоммуникационный модуль RJ45 KAT 6,, 116 экранированный

Т

Телекоммуникационный модуль RJ45 KAT 5e,, 116
экранированный
Телекоммуникационный модуль RJ45, R&M, с, 175
наклонным выводом
Телекоммуникационный модуль RJ45, KAT 5e,, 116
неэкранированный
Телекоммуникационный модуль RJ45, KAT 6A, 118
(ISO), неэкранированный
Телекоммуникационный модуль RJ45, KAT 6A, 118
(ISO), экранированный
Телекоммуникационный модуль с 1 разъемом, 175, 182
RJ45, Nexans, с наклонным выводом
Телекоммуникационный модуль с 1 разъемом, 181
RJ45, R&M, с наклонным выводом
Телекоммуникационный модуль с 1 разъемом, 182
RJ45, соединение 1:1, с наклонным выводом
Телекоммуникационный модуль с 2 разъемами, 175, 182
GG45, Nexans, с наклонным выводом
Телекоммуникационный модуль с 2 разъемами, 175, 181
RJ45, R&M, с наклонным выводом
Телекоммуникационный модуль с 2 разъемами, 175
RJ45, соединение 1:1, с наклонным выводом
Телекоммуникационный модуль с 2 разъемами, 175
RJ45, Nexans, с наклонным выводом
Телекоммуникационный модуль с 2 разъемами, 182
RJ45, соединение 1:1, с наклонным выводом
Телекоммуникационный модуль с разъемом GG45,, 175, 182
Nexans, с наклонным выводом
Телекоммуникационный модуль с разъемом RJ45,, 175
соединение 1:1, с наклонным выводом
Телекоммуникационный модуль с 2 разъемами, 182
RJ45, Nexans, с наклонным выводом
Телекоммуникационный разъем RJ45, Nexans,, 167
R&M
Телекоммуникационный модуль GG45, Nexans, 167
Телекоммуникационный модуль RJ45, Nexans, 167
Телекоммуникационный модуль RJ45, соединение, 167
1:1
Телефонная розетка TAE, ширина 1 модуль,, 112
конструкция F
Телефонная розетка RJ11, 167
Т-образная секция для гибкого канала, 185

У

Укомплектованный модуль из 4-х розеток 33° с, 102
защитным контактом, со штекерным разъемом
GST18
Укомплектованный модуль из 4-х розеток 33° с, 102
защитным контактом, для стандартного
подключения

Ф

Фиксатор для разгрузки кабеля от натяжения, 96, 101, 152-155

Ш

Штекерный адаптер 5-полюсный, с болтовым, 208
соединением
Штекерный адаптер 3-полюсный, с пружинным, 207
соединением
Штекерный адаптер 3-полюсный, с болтовым, 207
соединением
Штекерный адаптер, U-образный, 101
Штекерный адаптер, прямой, 100
Штекерный соединитель GST18, 166

Э

Элемент сигнальной лампы, 148
Энергораспределитель UVS, с фиксированным, 205
подключением, 5-полюсный, с 6 гнездовыми
разъемами белого цвета
Энергораспределитель UVS, с фиксированным, 205
подключением, 5-полюсный, с 6 гнездовыми
разъемами черного и белого цвета
Энергораспределитель UVS, с фиксированным, 205
подключением, 5-полюсный, с 6 гнездовыми
разъемами черного цвета

Э

Энергораспределитель UVS, со штекерным , 206
подключением, 3-полюсный, с 6 гнездовыми
разъемами черного цвета
Энергораспределитель UVS, со , 206
штекерным подключением, 3-полюсный, с 6
гнездовыми разъемами белого цвета
Энергораспределитель UVS, со , 205
штекерным подключением, 5-полюсный, с 6
гнездовыми разъемами белого цвета
Энергораспределитель UVS, со , 206
штекерным подключением, 5-полюсный, с
6 гнездовыми разъемами черного и белого цвета
Энергораспределитель UVS, со , 205
штекерным подключением, 5-полюсный, с
6 гнездовыми разъемами черного цвета

Указатель по артикульным номерам

Установка GTIN: Код страны 40 Код производителя 1219

Индивидуальный GTIN 5647589

GTIN	Арт.-№	Цена	Стр.	GTIN	Арт.-№	Цена	Стр.	GTIN	Арт.-№	Цена	Стр.	GTIN	Арт.-№	Цена	Стр.
		€/100 шт.		589951	6104 90 4		130			€/шт.				€/шт.	
500020	2003 01 5		140	589956	6104 91 0		130	536418	6106 67 7		94	512346	6108 17 7		210
500231	2003 01 9		140	589958	6104 91 3		130	536425	6106 68 7		94	512347	6108 17 8		210
502929	2003 31 7		140	589963	6104 91 6		130	536436	6106 69 7		94	512348	6108 17 9		210
503277	2003 41 4		140	589964	6104 92 2		131	536443	6106 70 7		95	512351	6108 18 0		210
503283	2003 42 2		141	589970	6104 92 5		131	536450	6106 71 7		95	512352	6108 18 1		210
503295	2003 44 2		140	589975	6104 92 8		131	536459	6106 72 7		95	512353	6108 18 2		210
				589980	6104 93 4		131	536461	6106 73 5		95	512354	6108 18 3		210
				589985	6104 93 7		131					512355	6108 18 4		210
				589988	6104 94 0		131	569976	6107 80 1		102	512356	6108 18 5		210
508088	5092 45 1	€/шт.	96	589992	6104 94 6		131					512357	6108 18 6		210
				589993	6104 94 9		131					512359	6108 18 7		210
				589994	6104 95 2		131	512226	6108 00 0		205	512360	6108 18 8		210
589802	6104 61 0		126	589997	6104 95 8		131	512227	6108 00 5		205	512361	6108 18 9		210
589806	6104 61 3		126	589998	6104 96 1		131	512228	6108 01 0		205	512436	6108 45 0		210
589808	6104 61 6		126	589999	6104 96 4		131	552299	6108 01 2		205	512437	6108 45 1		210
589812	6104 62 2		126	590004	6104 97 0		132	568505	6108 01 3		206	512438	6108 45 2		210
589813	6104 62 5		126	590010	6104 97 3		132	552300	6108 01 4		205	512442	6108 45 3		210
589814	6104 62 8		126	590012	6104 97 6		132	568506	6108 01 5		206	512443	6108 45 4		210
589817	6104 63 4		126	590016	6104 98 2		132	552301	6108 01 6		206	512444	6108 45 5		210
589819	6104 63 7		126	590021	6104 98 5		132	557794	6108 03 7		204	512448	6108 45 6		210
589824	6104 64 0		126	590022	6104 98 8		132	557795	6108 03 9		204	512449	6108 45 7		210
589826	6104 64 6		127	590023	6104 99 4		132	557796	6108 04 0		204	512450	6108 45 8		210
589831	6104 64 9		127	590024	6104 99 7		132	557797	6108 04 2		204	512454	6108 45 9		210
589832	6104 65 2		127					557798	6108 04 3		204	512455	6108 46 0		210
589837	6104 65 8		126	590028	6105 00 0		132	589697	6108 04 5		101	512456	6108 46 1		210
589843	6104 66 1		126	590029	6105 00 6		132					512460	6108 46 2		210
589844	6104 66 4		126	590030	6105 00 9		132	527353	6108 05 0		207	512461	6108 46 3		210
589848	6104 67 0		126	590033	6105 01 2		132	527354	6108 05 1		207	512462	6108 46 4		210
589849	6104 67 3		126	590034	6105 01 8		135	527358	6108 05 2		207	512473	6108 47 5		210
589850	6104 67 6		126	590035	6105 02 1		135	527359	6108 05 3		207	512474	6108 47 6		210
589853	6104 68 2		127	590036	6105 02 4		135	527360	6108 05 4		207	512478	6108 47 7		210
589854	6104 68 5		127	590040	6105 03 0		135	527364	6108 05 5		207	512479	6108 47 8		210
589855	6104 68 8		127	590041	6105 03 3		135	527365	6108 05 6		207	512480	6108 47 9		210
589856	6104 69 4		127	590042	6105 03 6		135	527366	6108 05 7		207	512483	6108 48 0		210
589857	6104 69 7		127	590046	6105 04 2		132	527370	6108 07 0		208	512484	6108 48 1		210
589858	6104 70 0		127	590047	6105 04 5		132	527371	6108 07 2		208	512485	6108 48 2		210
589859	6104 70 6		127	590048	6105 04 8		132	527372	6108 08 0		207	512486	6108 48 3		210
589860	6104 70 9		127	590051	6105 05 4		133	527376	6108 08 2		208	512489	6108 48 4		210
589861	6104 71 2		127	590052	6105 05 7		133	527377	6108 08 4		208	512490	6108 48 5		210
589862	6104 71 8		127	590053	6105 06 0		133	512232	6108 10 0		209	512491	6108 48 6		210
589863	6104 72 1		127	590054	6105 06 6		133	512233	6108 10 1		209	512492	6108 48 7		210
589864	6104 72 4		127	590055	6105 06 9		133	512234	6108 10 2		209	512495	6108 48 8		210
589865	6104 73 0		128	590056	6105 07 2		133	512238	6108 10 3		209	512496	6108 48 9		210
589866	6104 73 3		128	590057	6105 07 8		133	512239	6108 10 4		209				
589867	6104 73 6		128	590058	6105 08 1		133	512240	6108 10 5		209	512503	6109 80 0		192
589868	6104 74 2		128	590059	6105 08 4		133	512244	6108 10 6		209	512504	6109 80 2		192
589869	6104 74 5		128	590060	6105 09 0		135	512245	6108 10 7		209	512507	6109 80 4		192
589870	6104 74 8		128	590064	6105 09 3		135	512246	6108 10 8		209	512508	6109 80 6		192
589871	6104 75 4		128	589890	6105 09 6		135	512250	6108 10 9		209	512509	6109 80 8		192
589872	6104 75 7		128	589894	6105 10 2		135	512251	6108 11 0		209	512510	6109 81 0		192
589873	6104 76 0		128	589896	6105 10 5		135	512252	6108 11 1		209	512513	6109 81 2		193
589874	6104 76 6		128	589898	6105 10 8		135	512256	6108 11 2		209	512514	6109 81 4		193
589875	6104 76 9		128	589903	6105 11 4		133	512257	6108 11 3		209	512515	6109 81 6		193
589876	6104 77 2		128	589907	6105 11 7		133	512258	6108 11 4		209	512516	6109 81 8		193
589877	6104 77 8		128	589909	6105 12 0		133	512269	6108 12 5		209	512519	6109 82 0		194
589878	6104 78 1		128	589913	6105 12 6		133	512270	6108 12 6		209	528739	6109 82 1		193
589879	6104 78 4		128	589914	6105 12 9		133	512274	6108 12 7		209	512520	6109 82 2		198
589884	6104 79 0		129	589916	6105 13 2		133	512275	6108 12 8		209	512521	6109 82 5		194
589885	6104 79 3		129	589920	6105 13 8		134	512276	6108 12 9		209	512522	6109 82 7		198
589886	6104 79 6		129	589922	6105 14 1		134	512280	6108 13 0		209	512525	6109 83 0		198
589889	6104 80 2		129	589925	6105 14 4		134	512281	6108 13 1		209	528740	6109 83 1		194
589891	6104 80 5		129	589927	6105 15 0		134	512282	6108 13 2		209	512526	6109 83 2		194
589892	6104 80 8		129	589945	6105 15 3		134	512286	6108 13 3		209	512527	6109 83 4		195
589893	6104 81 4		129	589946	6105 15 6		134	512287	6108 13 4		209	512528	6109 83 6		195
589895	6104 81 7		129	589950	6105 16 2		134	512288	6108 13 5		209	512531	6109 83 8		195
589897	6104 82 0		129	58995											

GTIN	Арт.-№	Цена	Стр.	GTIN	Арт.-№	Цена	Стр.	GTIN	Арт.-№	Цена	Стр.	GTIN	Арт.-№	Цена	Стр.
		€/шт.				€/шт.				€/шт.				€/шт.	
547744	6109 87 8		199	621307	6117 03 1		92	567093	6117 19 6		101	540593	6117 63 8		108
547745	6109 87 9		199	645901	6117 04 1		92	567094	6117 19 7		101	570106	6117 63 9		108
				645907	6117 04 3		92	543811	6117 19 8		101	527582	6117 64 0		108
512573	6109 90 0		146	645913	6117 04 5		92					527586	6117 64 1		108
512574	6109 90 5		146	645937	6117 04 7		92	500886	6117 20 0		95	570107	6117 64 2		108
567036	6109 90 9		146					546223	6117 20 2		95	570108	6117 64 3		107
				570090	6117 04 8		92	561601	6117 20 3		96	527587	6117 64 4		107
567037	6109 91 6		148									527588	6117 64 5		107
				621313	6117 04 9		92	618019	6117 20 5		96	570109	6117 64 6		107
577358	6109 91 7		149	645955	6117 05 2		92					527592	6117 64 7		107
573720	6109 91 9		148	645961	6117 05 4		92	569937	6117 20 6		96	527593	6117 64 8		107
573721	6109 92 0		148	645967	6117 05 6		92	569938	6117 20 7		96	570110	6117 64 9		107
567038	6109 92 4		147	645973	6117 05 8		92	623515	6117 32 5		116	527594	6117 65 0		107
567041	6109 92 7		148					623521	6117 32 9		116	527598	6117 65 1		107
512581	6109 93 2		148	570091	6117 05 9		92	623527	6117 33 7		116	570113	6117 65 3		108
512582	6109 93 4		146					623533	6117 34 1		116	527599	6117 65 4		108
512586	6109 93 6		146	621319	6117 06 0		92	588751	6117 34 6		118	527600	6117 65 5		108
512587	6109 93 8		147	645979	6117 06 3		93	588752	6117 34 8		118	570114	6117 65 6		106
512588	6109 94 0		147	645985	6117 06 5		93					540594	6117 65 7		106
512592	6109 94 2		147	645997	6117 06 7		93					540595	6117 65 8		106
512593	6109 95 0		146	646003	6117 06 9		93	544367	6117 35 2	€/шт.	110	544370	6117 66 2		110
512594	6109 95 2		146					544368	6117 35 4		110	544373	6117 66 5		110
512598	6109 95 4		147	570092	6117 07 0		93	570121	6117 35 6		110	570115	6117 66 8		106
512599	6109 95 6		147					544369	6117 35 8		111	570132	6117 66 9		106
512600	6109 95 8		147	621343	6117 07 1		93	544374	6117 36 0		111	527604	6117 67 0		106
								570122	6117 36 2		111	527605	6117 67 1		106
				543792	6117 07 4		100	544375	6117 36 4		110	570133	6117 67 2		106
587556	6116 82 0		178	543793	6117 07 6		100	544376	6117 36 6		110	562380	6117 67 3		106
587557	6116 82 4		178	543794	6117 07 8		100	570125	6117 36 8		110	562381	6117 67 4		106
587558	6116 82 8		178	543797	6117 08 0		100	544379	6117 37 0		111	527606	6117 67 5		106
587559	6116 83 2		178	570093	6117 08 1		100	544380	6117 37 2		111	527610	6117 67 6		106
587560	6116 83 6		178	543798	6117 08 2		100	570126	6117 37 4		111	570134	6117 67 7		106
587535	6116 85 4		170					567511	6117 38 1		136	540596	6117 67 8		106
587536	6116 85 8		170	571405	6117 09 5		102	567512	6117 38 3		136	540599	6117 67 9		106
587537	6116 86 2		170	571406	6117 09 6		102	567515	6117 38 5		136	527623	6117 75 7		109
587538	6116 86 6		170	571409	6117 09 7		102	567516	6117 38 7		137	527624	6117 75 8		109
587539	6116 87 0		170	571410	6117 09 8		102	567517	6117 38 9		137				
587541	6116 87 4		170					567518	6117 39 1		137	562419	6117 94 7		117
587542	6116 87 8		170	646009	6117 10 2		93	567521	6117 39 3		137	500864	6117 94 8		117
587543	6116 88 2		170	646015	6117 10 4		93	567522	6117 39 5		137	562420	6117 94 9		117
587544	6116 88 6		171	646021	6117 10 6		93	567523	6117 39 7		137	500868	6117 95 0		117
587545	6116 89 0		171	646027	6117 10 8		93	611749	6117 40 6		113	500874	6117 95 2		117
587523	6116 91 8		161	570094	6117 10 9		93	570127	6117 40 7		113	567776	6117 98 0		148
587522	6116 92 2		161	621349	6117 11 0		93	621403	6117 40 8		113	567786	6117 98 5		113
587521	6116 92 6		161	646033	6117 11 1		93	611755	6117 41 4		113	567787	6117 98 6		113
571415	6116 93 0		160	646045	6117 11 3		93	570128	6117 41 5		113	567788	6117 98 7		113
571416	6116 93 3		160	618895	6117 11 5		93	621565	6117 41 6		113				
571417	6116 93 6		160	618901	6117 11 7		93	621571	6117 42 8		112	588755	6118 01 0		117
571418	6116 93 9		160					621595	6117 43 0		112	588756	6118 01 1		117
571422	6116 94 2		160	543355	6117 11 8		93	611761	6117 46 5		112	588757	6118 01 2		117
571423	6116 94 5		161					500622	6117 46 7		112	588758	6118 01 4		117
571424	6116 94 8		162	621355	6117 11 9		93	611767	6117 47 3		112	588759	6118 01 6		117
571427	6116 95 1		162	618907	6117 12 3		93	500621	6117 47 5		112	588760	6118 01 8		118
571428	6116 95 4		162	618931	6117 12 5		93					588761	6118 02 0		118
571429	6116 95 7		162	618937	6117 12 7		93	567524	6117 54 0		110	588762	6118 02 2		118
571430	6116 96 0		162	618961	6117 12 9		93	567527	6117 54 2		110	588763	6118 02 4		118
571433	6116 96 3		163					567528	6117 54 4		110	588764	6118 02 6		118
571434	6116 97 6		163	543356	6117 13 0		93	567529	6117 54 8		110	588768	6118 02 8		118
571435	6116 97 9		163					567530	6117 55 0		110	588769	6118 03 0		118
571436	6116 98 2		163	621379	6117 13 1		93	567534	6117 55 2		110	588770	6118 03 2		118
571439	6116 98 5		163	618979	6117 14 0		93					588774	6118 03 4		118
587524	6116 98 6		163	618985	6117 14 2		93	540620	6117 60 6		136	588775	6118 03 6		118
571441	6116 99 1		163	628729	6117 14 4		93	540623	6117 60 7		136				
587546	6116 99 4		171	628753	6117 14 6		93	570131	6117 61 0		136				
				570096	6117 14 7		93	570099	6117 61 4		108	569689	6119 20 2	€/шт.	119
645829	6117 00 1		92	621385	6117 14 8		93	540588	6117 61 5		108	569690	6119 20 4		119
645835	6117 00 3		92	646063	6117 15 1		94	540589	6117 61 6		108	569694	6119 20 6		119
645853	6117 00 5		92	653869	6117 15 3		94	540590	6117 61 7		107	569695	6119 20 8		119
645859	6117 00 7		92	663721	6117 15 5		94	540591	6117 61 8		107	569696	6119 21 0		119
				646105	6117 15 7		94	570100	6117 61 9		107	569697	6119 21 2		119
570088	6117 00 8		92	570097	6117 15 8		94	527564	6117 62 0		106	569698	6119 21 4		117
				621391	6117 15 9		94	527568	6117 62 1		106	569699	6119 21 6		117
621277	6117 00 9		92	646111	6117 16 2		94	570101	6117 62 2		106	569700	6119 21 8		117
651853	6117 01 2		92	646123	6117 16 4		94	570102	6117 62 3		107	569701	6119 22 0		122
645865	6117 01 4		92	646135	6117 16 6		94	527569	6117 62 4		107	56970			

Указатель по артикульным номерам

Установка GTIN: Код страны 40 Код производителя 1219

Индивидуальный GTIN 5647589

GTIN	Арт.-№	Цена	Стр.	GTIN	Арт.-№	Цена	Стр.	GTIN	Арт.-№	Цена	Стр.
569720	6119 24 6	€/шт.	120	567097	6119 87 4	€/шт.	100	543715	7407 86 0	€/шт.	186
569724	6119 24 8		120	567098	6119 87 6		100	543716	7407 86 2		186
569725	6119 25 0		117	567099	6119 87 8		100	543719	7407 86 4		186
569726	6119 25 2		117	567100	6119 88 0		100				
569730	6119 25 4		117	567101	6119 88 2		100				
569731	6119 25 6		122	567102	6119 88 4		100				
569732	6119 25 8		122	567103	6119 88 6		100				
569737	6119 26 0		122	567104	6119 88 8		100				
569738	6119 26 2		122	567108	6119 89 0		100				
569742	6119 26 4		122	543822	6119 93 4		141				
569743	6119 26 6		122	552302	6119 93 6		141				
569744	6119 26 8		121	540607	6119 94 0		143				
569748	6119 27 0		121	540608	6119 94 1		144				
569749	6119 27 2		121	540611	6119 94 3		145				
588733	6119 28 0		121	540626	6119 94 5		143				
588734	6119 28 2		121	540629	6119 94 6		144				
588737	6119 28 4		121	540630	6119 94 7		145				
588738	6119 28 6		121	540631	6119 95 0		143				
588739	6119 28 8		121	540632	6119 95 1		144				
588740	6119 29 0		121	540633	6119 95 2		145				
588743	6119 29 2		116	540634	6119 95 5		143				
588744	6119 29 4		116	540635	6119 95 6		144				
588745	6119 29 6		116	540636	6119 95 7		145				
588802	6119 29 8		116	540637	6119 96 0		143				
588749	6119 30 0		116	570137	6119 96 1		143				
588750	6119 30 2		116	540638	6119 96 2		143				
592549	6119 30 4		123	540641	6119 96 4		143				
592550	6119 30 6		123	570138	6119 96 5		143				
592553	6119 30 8		123	540642	6119 96 6		143				
588937	6119 31 9		157	540643	6119 96 8		144				
588878	6119 32 2		152	570139	6119 96 9		144				
588879	6119 32 4		152	540644	6119 97 0		144				
588880	6119 32 6		152	540647	6119 97 2		144				
588881	6119 33 2		152	570140	6119 97 3		144				
588882	6119 33 4		152	540648	6119 97 4		144				
588883	6119 33 6		152	540649	6119 97 6		145				
589679	6119 33 8		152	570143	6119 97 7		145				
589680	6119 33 9		152	540650	6119 97 8		145				
589681	6119 34 0		152	543823	6119 98 2		141				
588884	6119 34 2		153	570144	6119 98 3		141				
588887	6119 34 4		153	543824	6119 98 4		141				
588888	6119 34 6		153	543827	6119 98 6		141				
588889	6119 35 2		153	570145	6119 98 7		141				
588890	6119 35 4		153	543828	6119 98 8		141				
588893	6119 35 6		153	552303	6119 99 0		141				
588894	6119 36 2		153	552304	6119 99 1		141				
588895	6119 36 4		153	570146	6119 99 2		141				
588896	6119 36 6		153	552305	6119 99 4		142				
588899	6119 37 2		154	552306	6119 99 5		142				
588900	6119 37 4		154	570149	6119 99 6		142				
588901	6119 37 6		154	570150	6119 99 7		112				
588902	6119 38 2		154	540653	6119 99 8		112				
588903	6119 38 4		154	540654	6119 99 9		112				
588904	6119 38 6		154								
588905	6119 39 2		155								
588906	6119 39 4		155			€/м					
588907	6119 39 6		155	627757	6154 92 2		185				
588911	6119 40 1		156	627799	6154 93 0		185				
588912	6119 40 2		156			€/шт.					
588913	6119 40 3		156	627835	6154 96 1		185				
588914	6119 40 7		156	627841	6154 96 5		185				
588917	6119 40 8		156	627847	6154 96 8		185				
588918	6119 40 9		156	627853	6154 97 1		185				
588923	6119 41 3		156	627865	6154 98 0		185				
588919	6119 41 4		156	627871	6154 98 3		185				
588920	6119 41 5		156								
588924	6119 42 1		156								
588925	6119 42 2		156	546914	6258 14 1		109				
588926	6119 42 3		156								
588929	6119 42 7		156	580911	6288 53 2		155				
588930	6119 42 8		156	591499	6288 56 9		152				
588931	6119 42 9		156	591502	6288 57 4		154				
588932	6119 43 3		156								
588935	6119 43 4		156	588910	6288 57 6		153				
588936	6119 43 5		156								
		€/шт.		580912	6288 57 7		155				
567086	6119 85 0		100	591500	6288 57 9		153				
567087	6119 85 2		100								
567088	6119 85 4		100	588908	6288 58 3		152				
567089	6119 85 6		100								
567090	6119 85 8		100								
567091	6119 86 0		100	514867	6288 61 0		155				
567092	6119 86 8		100	514871	6288 61 2		157				
567095	6119 87 0		100	514873	6288 61 4		157				
567096	6119 87 2		100	514946	6288 79 0		152				

07_EGS_Masterkatalog_Länder_2012 / ru / 05/03/2012 / LLEExport_01418

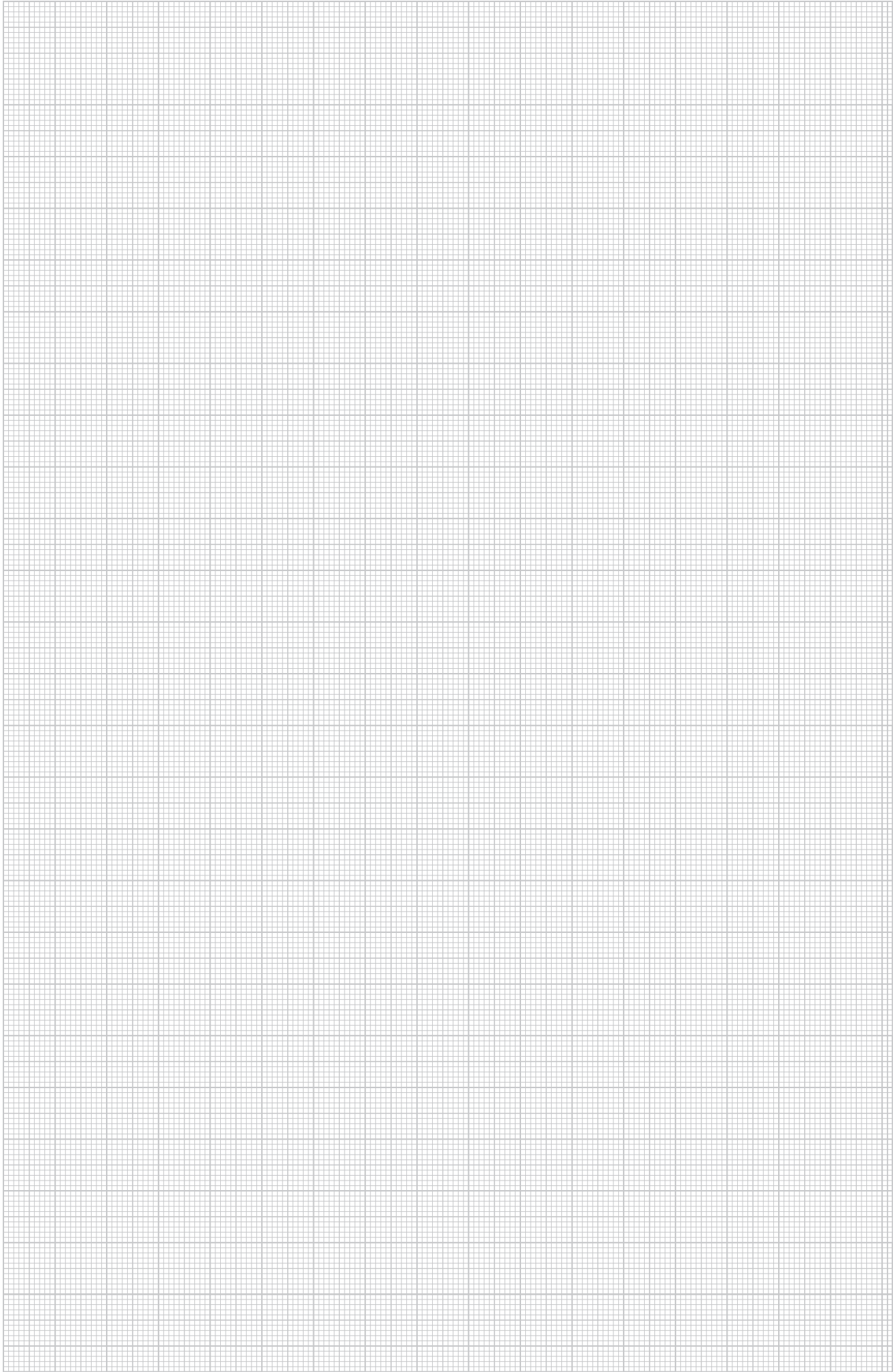

Указатель по типам

Установка GTIN: Код страны 40 Код производителя 1219

Индивидуальный GTIN 5647589

Тип	Размер/описание/матер	GTIN	Арт.-№	Цена	Стр.	Тип	Размер/описание/матер	GTIN	Арт.-№	Цена	Стр.
7ZE	/ Полиамид	5149460	6288 79 0	€/шт.	152	AR45-BSF2 SWGR	черный / Поликарбонат	5888956	6119 36 4		153
7ZE	/ Полиамид	5149460	6288 79 0		153	AR45-F1 AL	серебристый / Поликарбонат	5888802	6119 32 6		152
7ZE	/ Полиамид	5149460	6288 79 0		154	AR45-F1 RW	белоснежный / Поликарбонат	5888789	6119 32 2		152
7ZE	/ Полиамид	5149460	6288 79 0		155	AR45-F2 AL	серебристый / Поликарбонат	5888888	6119 34 6		153
71GD11	/ Полиамид	5809111	6288 53 2		155	AR45-F2 RW	белоснежный / Поликарбонат	5888840	6119 34 2		153
71GD13	/ Полиамид	5889083	6288 58 3	€/шт.	152	AR45-F2 SWGR	черный / Поликарбонат	5888871	6119 34 4		153
71GD6	серый / Полиамид	5148678	6288 61 0		155	AR45-F3 AL	серебристый / Поликарбонат	5889014	6119 37 6		154
71GD8-2	/ Полиамид	5914990	6288 56 9		152	AR45-F3 RW	белоснежный / Поликарбонат	5888994	6119 37 2		154
71GD9-2	/ Полиамид	5915003	6288 57 9		153	AR45-F3 SWGR	черный / Поликарбонат	5889007	6119 37 4		154
71MT2 45	/ Полиамид	5889106	6288 57 6		153	AS-B AL0.5	серебристый	5275688	6117 62 1		€/шт.
71MT3 45-2	/ Полиамид	5915027	6288 57 4	154	AS-B RW0.5	белоснежный	5275640	6117 62 0	106		
71MTD	/ Полиамид	5809128	6288 57 7	155	AS-B SWGR0.5	черный	5701019	6117 62 2	106		
AD-90G M45	/ Шт.	5469148	6258 14 1	109	AS-B2P AL1	серебристый	5275886	6117 64 5	107		
ADP-B AL0.5	серебристый	6215652	6117 41 6	113	AS-B2P RW1	белоснежный	5275879	6117 64 4	107		
ADP-B AL1	серебристый	6214037	6117 40 8	113	AS-B2P SWGR1	черный	5701088	6117 64 3	107		
ADP-B RW0.5	белоснежный	6117550	6117 41 4	113	AS-K AL0.5	серебристый	5275701	6117 62 5	107		
ADP-B RW1	белоснежный	6117499	6117 40 6	113	AS-K RW0.5	белоснежный	5275695	6117 62 4	107		
ADP-B SWGR0.5	черный	5701286	6117 41 5	113	AS-K SWGR0.5	черный	5701026	6117 62 3	107		
ADP-B SWGR1	черный	5701279	6117 40 7	113	AS-K2P AL1	серебристый	5275930	6117 64 8	107		
ADR-UP80M0.5 AL	серебристый	5438243	6119 98 4	141	AS-K2P RW1	белоснежный	5275923	6117 64 7	107		
ADR-UP80M0.5 RW	белоснежный	5438236	6119 98 2	141	AS-K2P SWGR1	черный	5701095	6117 64 6	107		
ADR-UP80M0.5SWGR	черный	5701446	6119 98 3	141	ASM-C5		6235278	6117 33 7	116		
ADR-UP80M1 AL	серебристый	5438281	6119 98 8	141	ASM-C5 G		6235155	6117 32 5	116		
ADR-UP80M1 RW	белоснежный / Поликарбонат	5438274	6119 98 6	141	ASM-C6		6235339	6117 34 1	116		
ADR-UP80M1 SWGR	черный	5701453	6119 98 7	141	ASM-C6 G		6235216	6117 32 9	116		
ADR-UP80M2 AL	серебристый	5523048	6119 99 1	141	ASM-C6A		5887522	6117 34 8	118		
ADR-UP80M2 RW	белоснежный	5523031	6119 99 0	141	ASM-C6A G		5887515	6117 34 6	118		
ADR-UP80M2 SWGR	черный	5701460	6119 99 2	141							
ADR-UP80M3 AL	серебристый	5523062	6119 99 5	142					€/шт.		
ADR-UP80M3 RW	белоснежный	5523055	6119 99 4	142	AS-NA AL0.5	серебристый	5405917	6117 61 8		107	
ADR-UP80M3 SWGR	черный	5701491	6119 99 6	142	AS-NA RW0.5	белоснежный	5405900	6117 61 7		107	
ADR-UPM0.5 AL	серебристый	5406389	6119 96 2	143	AS-NA SWGR0.5	черный	5701002	6117 61 9		107	
ADR-UPM0.5 RW	белоснежный	5406372	6119 96 0	143	AS-NA2P AL1	серебристый	5275985	6117 65 1		107	
ADR-UPM0.5 SWGR	черный	5701378	6119 96 1	143	AS-NA2P RW1	белоснежный	5275947	6117 65 0	107		
ADR-UPM1 AL	серебристый	5406426	6119 96 6	143	AS-NA2P SWGR1	черный	5701101	6117 64 9	107		
ADR-UPM1 RW	белоснежный	5406419	6119 96 4	143							
ADR-UPM1 SWGR	черный	5701385	6119 96 5	143							
ADR-UPM1.5 AL	серебристый	5406440	6119 97 0	144	BE-GL B10R	оранжевый	5677765	6117 98 0	148		
ADR-UPM1.5 RW	белоснежный	5406433	6119 96 8	144							
ADR-UPM1.5 SWGR	черный	5701392	6119 96 9	144							
ADR-UPM2 AL	серебристый	5406488	6119 97 4	144	BE-LED B1GN	зеленый	5276241	6117 75 8	109		
ADR-UPM2 RW	белоснежный	5406471	6119 97 2	144	BE-LED B1RO	красный	5276234	6117 75 7	109		
ADR-UPM2 SWGR	черный	5701408	6119 97 3	144							
ADR-UPM3 AL	серебристый	5406501	6119 97 8	145	BM-A180 AL1	серебристый	5443803	6117 37 2	111		
ADR-UPM3 RW	белоснежный	5406495	6119 97 6	145	BM-A180 RW1	белоснежный	5443797	6117 37 0	111		
ADR-UPM3 SWGR	черный	5701439	6119 97 7	145	BM-A180 SWGR1	черный	5701262	6117 37 4	111		
ANT-1S AL0.5	серебристый	5406235	6117 60 7	136	BTA-SKS S1 SW	черный	5438069	6117 19 0	101		
ANT-1S RW0.5	белоснежный	5406204	6117 60 6	136							
ANT-1S SWGR0.5	черный	5701316	6117 61 0	136	BTA-SKS S1 W	белый	5483540	6117 19 1	101		
ANT-2D AL1	серебристый	5675181	6117 39 1	137							
ANT-2D RW1	белоснежный	5675167	6117 38 7	137	BT-F GST18i3p SW	черный	5273585	6108 05 2	207		
ANT-2D SWGR1	черный	5675174	6117 38 9	137	BT-F GST18i3p W	белый	5273592	6108 05 3	207		
ANT-2E AL1	серебристый	5675150	6117 38 5	136							
ANT-2E RW1	белоснежный	5675112	6117 38 1	136	BT-S GST18i3p SW	черный	5273653	6108 05 6	207		
ANT-2E SWGR1	черный	5675129	6117 38 3	136	BT-S GST18i3p W	белый	5273660	6108 05 7	207		
ANT-3E AL1	серебристый	5675235	6117 39 7	137	BT-S GST18i5p SW	черный	5273714	6108 07 2	208		
ANT-3E RW1	белоснежный	5675211	6117 39 3	137							
ANT-3E SWGR1	черный	5675228	6117 39 5	137	CEE-16A		5125594	6109 87 4	196		
					CEE-16A		5125594	6109 87 4	200		
AR45-BF1 AL	серебристый / Поликарбонат	5888833	6119 33 6	152							
AR45-BF1 RW	белоснежный / Поликарбонат	5888819	6119 33 2	152	CEE16E2	серый / Полиамид	5148715	6288 61 2	157		
AR45-BF1 SWGR	черный / Поликарбонат	5888826	6119 33 4	152							
AR45-BF2 AL	серебристый / Поликарбонат	5888932	6119 35 6	153							
AR45-BF2 RW	белоснежный / Поликарбонат	5888895	6119 35 2	153	CEE-32A		5125600	6109 87 6	197		
AR45-BF2 SWGR	черный / Поликарбонат	5888901	6119 35 4	153	CEE-32A		5125600	6109 87 6	200		
AR45-BF3 AL	серебристый / Поликарбонат	5889045	6119 38 6	154							
AR45-BF3 RW	белоснежный / Поликарбонат	5889021	6119 38 2	154							
AR45-BF3 SWGR	черный / Поликарбонат	5889038	6119 38 4	154	CEE32E2	серый / Полиамид	5148739	6288 61 4	157		
AR45-BSF1 AL	серебристый / Поликарбонат	5896814	6119 34 0	152							
AR45-BSF1 RW	белоснежный / Поликарбонат	5896791	6119 33 8	152							
AR45-BSF1 SWGR	черный / Поликарбонат	5896807	6119 33 9	152	CP45-BP	/ Шт.	5577973	6108 04 2	204		
AR45-BSF2 AL	серебристый / Поликарбонат	5888963	6119 36 6	153	CP45-KL	черный	5577980	6108 04 3	204		
AR45-BSF2 RW	белоснежный / Поликарбонат	5888949	6119 36 2	153	CP45-LG 8A	/ Шт.	5577942	6108 03 7	204		

07_EGS_Masterkatalog_Länder_2012 / ru / 05/03/2012 (LLExpert_01418)

Тип	Размер/описание/матер	GTIN	Арт.-№	Цена	Стр.	Тип	Размер/описание/матер	GTIN	Арт.-№	Цена	Стр.	
CP45-TP KE	/ шт.	5577966	6108 04 0	€/шт.	204	DTG-2C AL1 серебристый/ Поликарбонат	5697008	6119 21 8	€/шт.	117		
CP45-TP M	/ шт.	5577959	6108 03 9		204	DTG-2C AL1 серебристый/ Поликарбонат	5697008	6119 21 8		120		
CPK-C6 S/FTP3	серый	5887553	6118 01 0	€/шт.	117	DTG-2C RW белоснежный/ Поликарбонат	5696988	6119 21 4	€/шт.	117		
CPK-C6 S/FTP5	серый	5887560	6118 01 1		117	DTG-2C SWGR1 черный/ Поликарбонат	5696995	6119 21 6		117		
CPK-C6 U/UTP10	серый	5887584	6118 01 4		117	DTG-2C SWGR1 черный/ Поликарбонат	5696995	6119 21 6		120		
CPK-C6 U/UTP15	серый	5887591	6118 01 6		117	DTG-2EP AL1 серебристый/ Поликарбонат	5697121	6119 23 6		121		
CPK-C6 U/UTP3	серый	5887577	6118 01 2		117	DTG-2EP RW белоснежный/ Поликарбонат	5697077	6119 23 2		121		
CPK-C6A S/FTP10	серый	5887638	6118 02 4		118	DTG-2EP SWGR1 черный/ Поликарбонат	5697084	6119 23 4		121		
CPK-C6A S/FTP15	серый	5887645	6118 02 6		118	DTG-2F AL1 серебристый/ Поликарбонат	5697039	6119 22 4		122		
CPK-C6A S/FTP3	серый	5887607	6118 01 8		118	DTG-2F RW белоснежный/ Поликарбонат	5697015	6119 22 0		122		
CPK-C6A S/FTP5	серый	5887614	6118 02 0		118	DTG-2F SWGR1 черный/ Поликарбонат	5697022	6119 22 2		122		
CPK-C6A S/FTP7,5	серый	5887621	6118 02 2		118	DTG-2PA AL1 серебристый/ Поликарбонат	5697060	6119 23 0		122		
CPK-C6A U/UTP10	серый	5887744	6118 03 4		118	DTG-2PA RW белоснежный/ Поликарбонат	5697046	6119 22 6		122		
CPK-C6A U/UTP15	серый	5887751	6118 03 6		118	DTG-2PA SWGR1 черный/ Поликарбонат	5697053	6119 22 8		122		
CPK-C6A U/UTP3	серый	5887683	6118 02 8		118	DTG-2RM AL1 серебристый/ Поликарбонат	5887454	6119 29 6		116		
CPK-C6A U/UTP5	серый	5887690	6118 03 0		118	DTG-2RM AL1 серебристый/ Поликарбонат	5887454	6119 29 6		122		
CPK-C6A U/UTP7,5	серый	5887706	6118 03 2		118	DTG-2RM RW белоснежный/ Поликарбонат	5887430	6119 29 2		116		
CPK-C6S FTP10	серый	5008682	6117 95 0		117	DTG-2RM RW белоснежный/ Поликарбонат	5887430	6119 29 2		122		
CPK-C6S FTP15	серый	5008743	6117 95 2		117	DTG-2RM SWGR1 черный/ Поликарбонат	5887447	6119 29 4		116		
CPK-C6S FTP7,5	серый	5008644	6117 94 8		117	DTG-2RM SWGR1 черный/ Поликарбонат	5887447	6119 29 4		122		
CPK-C6U UTP5	серый	5624196	6117 94 7		117	DTS-02C AL1 серебристый/ Поликарбонат	5887409	6119 29 0		121		
CPK-C6U UTP7,5	серый	5624202	6117 94 9		117	DTS-02C RW белоснежный/ Поликарбонат	5887386	6119 28 6		121		
							DTS-02C SWGR1 черный/ Поликарбонат	5887393		6119 28 8	121	
CST-SKS	черный/ Поликарбонат	5364610	6106 73 5		€/шт.	95	DTS-2A AL1 серебристый/ Поликарбонат	5697183		6119 24 2	€/шт.	119
DB-0A3 D22SR2K	/ Алюминий / EL	5875239	6116 91 8			161	DTS-2A RW белоснежный/ Поликарбонат	5697138		6119 23 8		119
DB-0B3 D1.4S	/ Алюминий / EL	5714279	6116 95 1			162	DTS-2A SWGR1 черный/ Поликарбонат	5697145		6119 24 0		119
DB-0B3 D1.4S2K	/ Алюминий / EL	5714293	6116 95 7			162	DTS-2B AL1 серебристый/ Поликарбонат	5697244		6119 24 8		120
DB-0B3 D22SR2K	/ Алюминий / EL	5875222	6116 92 2			161	DTS-2B RW белоснежный/ Поликарбонат	5697190		6119 24 4		120
DB-0B3 D3S	/ Алюминий / EL	5714187	6116 93 9			162	DTS-2B SWGR1 черный/ Поликарбонат	5697206		6119 24 6		120
DB-0B3 D3S2K	/ Алюминий / EL	5714231	6116 94 5			161	DTS-2C AL1 серебристый/ Поликарбонат	5697305		6119 25 4		117
DB-1B3 D1.4S	/ Алюминий / EL	5714248	6116 94 8	160		DTS-2C AL1 серебристый/ Поликарбонат	5697305	6119 25 4	120			
DB-1B3 D1.4S2K	/ Алюминий / EL	5714286	6116 95 4	161		DTS-2C RW белоснежный/ Поликарбонат	5697251	6119 25 0	117			
DB-1B3 D22SR2K	/ Алюминий / EL	5875215	6116 92 6	161		DTS-2C RW белоснежный/ Поликарбонат	5697251	6119 25 0	120			
DB-1B3 D3S	/ Алюминий / EL	5714170	6116 93 6	162		DTS-2C SWGR1 черный/ Поликарбонат	5697268	6119 25 2	117			
DB-1B3 D3S2K	/ Алюминий / EL	5714224	6116 94 2	162		DTS-2C SWGR1 черный/ Поликарбонат	5697268	6119 25 2	120			
DB-5A3 D3S	/ Алюминий / EL	5714156	6116 93 0	161		DTS-2EP AL1 серебристый/ Поликарбонат	5697497	6119 27 2	121			
DB-5A3 D3S2K	/ Алюминий / EL	5714163	6116 93 3	160		DTS-2EP RW белоснежный/ Поликарбонат	5697442	6119 26 8	121			
DBK-3A3 D2S2K	/ V2A	5875574	6116 82 4	160		DTS-2EP SWGR1 черный/ Поликарбонат	5697480	6119 27 0	121			
DBK-3A3 D3S	/ V2A	5875567	6116 82 0	160		DTS-2F AL1 серебристый/ Поликарбонат	5697374	6119 26 0	122			
DBK-4A3 D3S2K	/ V2A	5875598	6116 83 2	160		DTS-2F RW белоснежный/ Поликарбонат	5697312	6119 25 6	122			
DBK-4A3 D4S	/ V2A	5875581	6116 82 8	160		DTS-2F SWGR1 черный/ Поликарбонат	5697329	6119 25 8	122			
DBK-M6A3 D3S2K	/ V2A	5875604	6116 83 6	160		DTS-2PA AL1 серебристый/ Поликарбонат	5697435	6119 26 6	122			
DB-M0B3 D3S2K	/ Алюминий / EL	5714330	6116 96 3	178		DTS-2PA RW белоснежный/ Поликарбонат	5697381	6119 26 2	122			
DB-M1B3 D3S2K	/ Алюминий / EL	5714309	6116 96 0	178		DTS-2PA SWGR1 черный/ Поликарбонат	5697428	6119 26 4	122			
DBV-A3A D2S	/ Алюминий / EL	5875352	6116 85 4	178		DTS-2RM AL1 серебристый/ Поликарбонат	5887508	6119 30 2	116			
DBV-A3A D2S2K	/ Алюминий / EL	5875390	6116 87 0	178		DTS-2RM AL1 серебристый/ Поликарбонат	5887508	6119 30 2	123			
DBV-A3A D3S	/ Алюминий / EL	5875376	6116 86 2	178		DTS-2RM RW белоснежный/ Поликарбонат	5888024	6119 29 8	116			
DBV-A3A D3S2K	/ Алюминий / EL	5875420	6116 87 8	178		DTS-2RM RW белоснежный/ Поликарбонат	5888024	6119 29 8	123			
DBV-A3E D2S	/ Алюминий / EL	5875369	6116 85 8	163		DTS-2RM SWGR1 черный/ Поликарбонат	5887492	6119 30 0	116			
DBV-A3E D2S2K	/ Алюминий / EL	5875413	6116 87 4	162		DTS-2RM SWGR1 черный/ Поликарбонат	5887492	6119 30 0	123			
DBV-A3E D3S	/ Алюминий / EL	5875383	6116 86 6	170		FKH GES10 / сталь / FS	5437161	7407 86 2	186			
DBV-A3E D3S2K	/ Алюминий / EL	5875437	6116 88 2	170		FKH GES5 / сталь / FS	5437154	7407 86 0	186			
DBV-MA3A D3S2K	/ Алюминий / EL	5875444	6116 88 6	170		FKH GESRM / сталь / FS	5437192	7407 86 4	186			
DBV-MA3E D3S2K	/ Алюминий / EL	5875451	6116 89 0	171		FLK-2K LGR 1000 светло-серый/ ПВХ	6277575	6154 92 2	185			
DBZ-BFE		5714361	6116 98 2	171		FLK-2K SWGR 1000 черный/ ПВХ	6277995	6154 93 0	185			
DBZ-BST		5714392	6116 98 5	€/шт.		163	FLK-BEF / Алюминий	6278473	6154 96 8	€/шт.		185
DBZ-BSUT		5875246	6116 98 6			163	FLK-BS1 1000 серый антрацит/ ПВХ	6278657	6154 98 0			185
DBZ-BZ40	черный	5714347	6116 97 6		163	FLK-BS2 2000 серый антрацит/ ПВХ	6278718	6154 98 3	185			
DBZ-BZ75	черный	5714354	6116 97 9		163	FLK-HL ZL серый антрацит/ ПВХ	6278350	6154 96 1	185			
DBZ-FLKB	черный	5714415	6116 99 1		163	FLK-KL 50	6278534	6154 97 1	185			
DBZ-LS		5875468	6116 99 4		163	FLK-TAZ серый антрацит/ ПВХ	6278411	6154 96 5	185			
DTG-02C AL1 серебристый/ Поликарбонат		5887379	6119 28 4		121						€/100 шт.	140
DTG-02C RW белоснежный/ Поликарбонат		5887331	6119 28 0		121	HG 60	оранжевый 68/ PP	5032779	2003 41 4			140
DTG-02C SWGR1 черный/ Поликарбонат		5887348	6119 28 2		121	HG 60 2	Полая стена оранжевый/ PP	5032830	2003 42 2			141
DTG-02LE AL1 серебристый/ Поликарбонат		5925538	6119 30 8		123							
DTG-02LE RW белоснежный/ Поликарбонат		5925491	6119 30 4		123							
DTG-02LE SWGR1 черный/ Поликарбонат		5925507	6119 30 6	123								
DTG-2A AL1 серебристый/ Поликарбонат		5696940	6119 20 6	€/шт.	119	HG-UPM1	синий	5406310	6119 95 0	143		
DTG-2A RW белоснежный/ Поликарбонат		5696896	6119 20 2		119	HG-UPM2	синий	5406327	6119 95 1	144		
DTG-2A SWGR1 черный/ Поликарбонат		5696902	6119 20 4		119	HG-UPM3	синий	5406334	6119 95 2	145		
DTG-2B AL1 серебристый/ Поликарбонат		5696971	6119 21 2		119							
DTG-2B RW белоснежный/ Поликарбонат		5696957	6119 20 8		119							
DTG-2B SWGR1 черный/ Поликарбонат		5696964	6119 21 0		119	HV 60	оранжевый 68/ PP	5032953	2003 44 2	€/100 шт.	140	

Тип	Размер/описание/матер	GTIN	Арт.-№	Цена	Стр.	Тип	Размер/описание/матер	GTIN	Арт.-№	Цена	Стр.
PAD-LQ6 AL1	серебристый	5406549	6119 99 9	€/шт.	112	SKS-D3 AL3	серебристый / Поликарбонат	6213436	6117 07 1	€/шт.	93
PAD-LQ6 RW1	белоснежный	5406532	6119 99 8		112	SKS-D3 MZGN1	зеленый / Поликарбонат	6459131	6117 04 5		92
PAD-LQ6 SWGR1	черный	5701507	6119 99 7		112	SKS-D3 MZGN2	зеленый / Поликарбонат	6459674	6117 05 6		92
PD-UPM1	красный	5406266	6119 94 5	€/шт.	143	SKS-D3 ROR1	оранжевый / Поликарбонат	6459070	6117 04 3	€/шт.	92
PD-UPM2	красный	5406297	6119 94 6		144	SKS-D3 ROR2	оранжевый / Поликарбонат	6459612	6117 05 4		92
PD-UPM3	красный	5406303	6119 94 7		145	SKS-D3 ROR3	оранжевый / Поликарбонат	6459858	6117 06 5		93
RE-U2K 1		5443735	6117 66 5	€/шт.	110	SKS-D3 RW1	белоснежный / Поликарбонат	6459018	6117 04 1	€/шт.	92
RE-UW 1		5443704	6117 66 2		110	SKS-D3 RW2	белоснежный / Поликарбонат	6459551	6117 05 2		92
					110	SKS-D3 RW3	белоснежный / Поликарбонат	6459551	6117 05 2		196
RS-BS1 AL1	серебристый	5276005	6117 65 5	€/шт.	108	SKS-D3 SRO1	красный / Поликарбонат	6459797	6117 06 3	€/шт.	93
RS-BS1 RW1	белоснежный	5275992	6117 65 4		108	SKS-D3 SRO2	красный / Поликарбонат	6459377	6117 04 7		92
RS-BS1 SWGR1	черный	5701132	6117 65 3		108	SKS-D3 SRO3	красный / Поликарбонат	6459735	6117 05 8		92
RT-BS1 AL1	серебристый	5405955	6117 65 8	€/шт.	106	SKS-D3 SWGR1	черный / Поликарбонат	6460038	6117 06 9	€/шт.	93
RT-BS1 RW1	белоснежный	5405948	6117 65 7		106	SKS-D3 SWGR2	черный / Поликарбонат	5700906	6117 04 8		92
RT-BS1 SWGR1	черный	5701149	6117 65 6		106	SKS-D3 SWGR3	черный / Поликарбонат	5700913	6117 05 9		92
RTR-A AL1	серебристый	5443742	6117 36 0	€/шт.	111	SKS-DK0 RW1	белоснежный / Поликарбонат	5700920	6117 07 0	€/шт.	93
RTR-A RW1	белоснежный	5443698	6117 35 8		111	SKS-DK0 RW2	белоснежный / Поликарбонат	5462231	6117 20 2		95
RTR-A SWGR1	черный	5701224	6117 36 2		111	SKS-DKE0 RW1	белоснежный / Поликарбонат	5462231	6117 20 2		196
RZU-A AL 1	серебристый	5443766	6117 36 6	€/шт.	110	SKS-DS3 AL2	серебристый / Поликарбонат	5616016	6117 20 3	€/шт.	96
RZU-A RW1	белоснежный	5443759	6117 36 4		110	SKS-DS3 AL3	серебристый / Поликарбонат	5437987	6117 08 2		100
RZU-A SWGR1	черный	5701255	6117 36 8		110	SKS-DS3 MZGN2	зеленый / Поликарбонат	5670919	6119 86 0		100
S901F	черный графит	5125556	6109 87 2	€/шт.	200	SKS-DS3 MZGN3	зеленый / Поликарбонат	5437949	6117 07 8	€/шт.	100
SDE-RW DOGN1	зеленый	5889120	6119 40 2		200	SKS-DS3 MZGN3	зеленый / Поликарбонат	5670889	6119 85 4		100
SDE-RW DOGN1B	зеленый	5889250	6119 42 2		200	SKS-DS3 ROR2	оранжевый / Поликарбонат	5437932	6117 07 6		100
SDE-RW DOGN2	зеленый	5889175	6119 40 8	€/шт.	156	SKS-DS3 ROR3	оранжевый / Поликарбонат	5670872	6119 85 2	€/шт.	100
SDE-RW DOGN2B	зеленый	5889304	6119 42 8		156	SKS-DS3 RW1	белоснежный / Поликарбонат	5670872	6119 85 2		100
SDE-RW DOGN3	зеленый	5889205	6119 41 5		156	SKS-DS3 RW2	белоснежный / Поликарбонат	5437925	6117 07 4		100
SDE-RW DOGN3B	зеленый	5889359	6119 43 4	€/шт.	156	SKS-DS3 RW3	белоснежный / Поликарбонат	5670865	6119 85 0	€/шт.	100
SDE-RW DORT1	красный	5889137	6119 40 3		156	SKS-DS3 SRO2	красный / Поликарбонат	5670865	6119 85 0		100
SDE-RW DORT1B	красный	5889267	6119 42 3		156	SKS-DS3 SRO3	красный / Поликарбонат	5437970	6117 08 0		100
SDE-RW DORT2	красный	5889182	6119 40 9	€/шт.	156	SKS-DS3 SRO3	красный / Поликарбонат	5670896	6119 85 6	€/шт.	100
SDE-RW DORT2B	красный	5889311	6119 42 9		156	SKS-DS3 SWGR2	черный / Поликарбонат	5670896	6119 85 6		100
SDE-RW DORT3	красный	5889236	6119 41 3		156	SKS-DS3 SWGR2	черный / Поликарбонат	5700937	6117 08 1		100
SDE-RW DORT3B	красный	5889366	6119 43 5	€/шт.	156	SKS-DS3 SWGR3	черный / Поликарбонат	5670902	6119 85 8	€/шт.	100
SDE-RW DORW1	белоснежный	5889113	6119 40 1		156	SKS-DS3 SWGR3	черный / Поликарбонат	5670902	6119 85 8		100
SDE-RW DORW1B	белоснежный	5889243	6119 42 1		156	SKS-DS3KL AL2	серебристый / Поликарбонат	5714064	6117 09 6		102
SDE-RW DORW2	белоснежный	5889144	6119 40 7	€/шт.	156	SKS-DS3KL AL3	серебристый / Поликарбонат	5714057	6117 09 5	€/шт.	102
SDE-RW DORW2B	белоснежный	5889298	6119 42 7		156	SKS-DS3KL RW1	белоснежный / Поликарбонат	5714101	6117 09 6		102
SDE-RW DORW3	белоснежный	5889199	6119 41 4		156	SKS-DS3KL RW2	белоснежный / Поликарбонат	5714057	6117 09 5		102
SDE-RW DORW3B	белоснежный	5889328	6119 43 3	€/шт.	156	SKS-DS3KW AL2	серебристый / Поликарбонат	5714095	6117 09 7	€/шт.	102
SE-B AL1	серебристый	5405894	6117 61 6		156	SKS-DS3KW AL3	серебристый / Поликарбонат	5714095	6117 09 7		102
SE-B RW1	белоснежный	5405887	6117 61 5		156	SKS-F0 AL1	серебристый / Поликарбонат	6213498	6117 11 0		93
SE-B SWGR1	черный	5700999	6117 61 4	€/шт.	108	SKS-F0 AL2	серебристый / Поликарбонат	6213559	6117 11 9	€/шт.	93
SKS-BSLO RW1	белоснежный	5699378	6117 20 6		108	SKS-F0 AL3	серебристый / Поликарбонат	6213795	6117 13 1		93
SKS-BSLO RW1	белоснежный	5699378	6117 20 6		108	SKS-F0 MZGN1	зеленый / Поликарбонат	6213795	6117 13 1		93
SKS-BSSLO RW1.5	белоснежный	5699385	6117 20 7	€/шт.	108	SKS-F0 MZGN2	зеленый / Поликарбонат	6460212	6117 10 6	€/шт.	93
SKS-CHO RW1	белоснежный / Поликарбонат	6212835	6117 20 0		108	SKS-F0 MZGN2	зеленый / Поликарбонат	6460212	6117 10 6		93
SKS-CHO RW2	белоснежный / Поликарбонат	5008866	6117 20 0		108	SKS-F0 MZGN3	зеленый / Поликарбонат	6188956	6117 11 5		93
SKS-DO AL1	серебристый / Поликарбонат	6212774	6117 00 9	€/шт.	92	SKS-F0 MZGN3	зеленый / Поликарбонат	6189373	6117 12 7	€/шт.	93
SKS-DO AL2	серебристый / Поликарбонат	6212835	6117 02 0		92	SKS-F0 ROR1	оранжевый / Поликарбонат	6189373	6117 12 7		93
SKS-DO AL3	серебристый / Поликарбонат	6213078	6117 03 1		92	SKS-F0 ROR2	оранжевый / Поликарбонат	6460151	6117 10 4		93
SKS-DO MZGN1	зеленый / Поликарбонат	6458530	6117 00 5	€/шт.	92	SKS-F0 ROR3	оранжевый / Поликарбонат	6460458	6117 11 3	€/шт.	93
SKS-DO MZGN2	зеленый / Поликарбонат	6458837	6117 01 6		92	SKS-F0 ROR3	оранжевый / Поликарбонат	6189311	6117 12 5		93
SKS-DO MZGN3	зеленый / Поликарбонат	6458950	6117 02 7		92	SKS-F0 RW1	белоснежный / Поликарбонат	6189311	6117 12 5		93
SKS-DO ROR1	оранжевый / Поликарбонат	6458356	6117 00 3	€/шт.	92	SKS-F0 RW2	белоснежный / Поликарбонат	6460090	6117 10 2	€/шт.	93
SKS-DO ROR2	оранжевый / Поликарбонат	6458653	6117 01 4		92	SKS-F0 RW3	белоснежный / Поликарбонат	6460090	6117 10 2		196
SKS-DO ROR3	оранжевый / Поликарбонат	6645077	6117 02 5		92	SKS-F0 RW3	белоснежный / Поликарбонат	6460335	6117 11 1		93
SKS-DO RW1	белоснежный / Поликарбонат	6458295	6117 00 1	€/шт.	92	SKS-F0 RW3	белоснежный / Поликарбонат	6189076	6117 12 3	€/шт.	93
SKS-DO RW2	белоснежный / Поликарбонат	6458295	6117 00 1		92	SKS-F0 SRO1	красный / Поликарбонат	6460274	6117 10 8		93
SKS-DO RW3	белоснежный / Поликарбонат	6518531	6117 01 2		92	SKS-F0 SRO2	красный / Поликарбонат	6189014	6117 11 7		93
SKS-DO SWGR1	черный / Поликарбонат	5700883	6117 00 8	€/шт.	92	SKS-F0 SRO3	красный / Поликарбонат	6189618	6117 12 9	€/шт.	93
SKS-DO SWGR2	черный / Поликарбонат	5648956	6117 01 9		92	SKS-F0 SWGR1	черный / Поликарбонат	6189618	6117 12 9		93
SKS-DO SWGR3	черный / Поликарбонат	5700890	6117 03 0		92	SKS-F0 SWGR1	черный / Поликарбонат	5700944	6117 10 9		93
SKS-DO SWGR3	черный / Поликарбонат	5700890	6117 03 0	€/шт.	96	SKS-F0 SWGR2	черный / Поликарбонат	5433552	6117 11 8	€/шт.	93
SKS-FC3 AL1	красный / Поликарбонат	5364184	6106 67 7		96	SKS-F0 SWGR3	черный / Поликарбонат	5433569	6117 13 0		93
SKS-FC3 AL2	красный / Поликарбонат	5364252	6106 68 7		96	SKS-F0 SWGR3	черный / Поликарбонат	5433569	6117 13 0		93
SKS-FC3 AL3	красный / Поликарбонат	5364368	6106 69 7	€/шт.	92	SKS-F3 AL1	серебристый / Поликарбонат	6213856	6117 14 8	€/шт.	93
SKS-FC3 SRO1	красный / Поликарбонат	5364436	6106 70 7		92	SKS-F3 AL2	серебристый / Поликарбонат	6213917	6117 15 9		94
SKS-FC3 SRO2	красный / Поликарбонат	5364504	6106 71 7		92	SKS-F3 AL3	серебристый / Поликарбонат	6213979	6117 17 0		94
SKS-FC3 SRO3	красный / Поликарбонат	5364504	6106 71 7	€/шт.	92	SKS-F3 MZGN1	зеленый / Поликарбонат	6287291	6117 14 4	€/шт.	93
SKS-FC3 SWGR1	черный / Поликарбонат	5700968	6117 14 7		92	SKS-F3 MZGN2	зеленый / Поликарбонат	6637218	6117 15 5		94
SKS-FC3 SWGR2	черный / Поликарбонат	5700975	6117 15 8		92	SKS-F3 MZGN3	зеленый / Поликарбонат	6461356	6117 16 6		94
SKS-FC3 SWGR3	черный / Поликарбонат	5700982	6117 16 9	€/шт.	92	SKS-F3 ROR1	оранжевый / Поликарбонат	6189854	6117 14 2	€/шт.	93
SKS-FC0 SRO1	красный / Поликарбонат	5364184	6106 67 7		92	SKS-F3 ROR2	оранжевый / Поликарбонат	6189854	6117 14 2		93
SKS-FC0 SRO2	красный / Поликарбонат	5364252	6106 68 7		92	SKS-F3 ROR3	оранжевый / Поликарбонат	6189014	6117 15 3		94
SKS-FC0 SRO3	красный / Поликарбонат	5364368	6106 69 7	€/шт.	92	SKS-F3 RW1	белоснежный / Поликарбонат	6189014	6117 15 3	€/шт.	94
SKS-FC0 SWGR1	черный / Поликарбонат	5700968	6117 14 7		92	SKS-F3 RW2	белоснежный / Поликарбонат	6461233	6117 16 4		94
SKS-FC0 SWGR2	черный / Поликарбонат	5700975	6117 15 8		92	SKS-F3 RW3	белоснежный / Поликарбонат	6461233	6117 16 4		94
SKS-FC0 SWGR3	черный / Поликарбонат	5700982	6117 16 9	€/шт.	195	SKS-F3 RW1	белоснежный / Поликарбонат	6189793	6117 14 0	€/шт.	93
SKS-FC3 SRO1	красный / Поликарбонат	5364184	6106 67 7		92	SKS-F3 RW2	белоснежный / Поликарбонат	6460632	6117 15 1		94
SKS-FC3 SRO2	красный / Поликарбонат	5364252	6106 68 7		92	SKS-F3 RW3	белоснежный / Поликарбонат	6460632	6117 15 1		196
SKS-FC3 SRO3	красный / Поликарбонат	5364368	6106 69 7	€/шт.	92	SKS-F3 RW3	белоснежный / Поликарбонат	6461110	6117 16 2	€/шт.	94
SKS-FC3 SWGR1	черный / Поликарбонат	5700968	6117 14 7		92	SKS-F3 SRO1	красный / Поликарбонат	6461110	6117 16 2		94
SKS-FC3 SWGR2	черный / Поликарбонат	5700975	6117 15 8		92	SKS-F3 SRO2	красный / Поликарбонат	6287536	6117 14 6		93
SKS-FC3 SWGR3	черный / Поликарбонат	5700982	6117 16 9	€/шт.	92	SKS-F3 SRO3	красный / Поликарбонат	6461059	6117 15 7	€/шт.	94
SKS-FC3 SWGR3	черный / Поликарбонат	5700982	6117 16 9		92	SKS-F3 SRO3	красный / Поликарбонат	6461530	6117 16 8		94
SKS-FC3 SWGR3	черный / Поликарбонат	5700982	6117 16 9		92	SKS-F3 SWGR1	черный / Поликарбонат	6461530	6117 16 8		94
SKS-FC3 SWGR3	черный / Поликарбонат	5700982	6117 16 9	€/шт.	92	SKS-F3 SWGR2</					

Тип	Размер/описание/матер	GTIN	Арт.-№	Цена	Стр.	Тип	Размер/описание/матер	GTIN	Арт.-№	Цена	Стр.
				€/шт.						€/шт.	
VL-3Q1.5 2 W		5122708	6108 12 6		209	WG-MK RW	белоснежный/ Поликарбонат	5125747	6109 90 5		146
VL-3Q1.5 3 SW		5122340	6108 10 2		209						
VL-3Q1.5 3 W		5122746	6108 12 7		209	WGM-K1R RW	белоснежный/ Поликарбонат	5737216	6109 92 0		148
VL-3Q1.5 4 SW		5122388	6108 10 3		209	WGM-K1W RW	белоснежный/ Поликарбонат	5737209	6109 91 9		148
VL-3Q1.5 4 W		5122753	6108 12 8		209						
VL-3Q1.5 5 SW		5122395	6108 10 4		209	WG-MKL RW	белоснежный/ Поликарбонат	5670360	6109 90 9		146
VL-3Q1.5 5 W		5122760	6108 12 9		209						
VL-3Q1.5 6 SW		5122401	6108 10 5		209	WG-UBR2 RW	белоснежный/ Поликарбонат	5125822	6109 93 4		146
VL-3Q1.5 6 W		5122807	6108 13 0		209	WG-UBR3 RW	белоснежный/ Поликарбонат	5125860	6109 93 6		146
VL-3Q1.5 7 SW		5122449	6108 10 6		209	WG-UBR4 RW	белоснежный/ Поликарбонат	5125877	6109 93 8		147
VL-3Q1.5 7 W		5122814	6108 13 1		209	WG-UBR5 RW	белоснежный/ Поликарбонат	5125884	6109 94 0		147
VL-3Q1.5 8 SW		5122456	6108 10 7		209	WG-UBR6 RW	белоснежный/ Поликарбонат	5125921	6109 94 2		147
VL-3Q1.5 8 W		5122821	6108 13 2		209	WG-UK2	/ Шт. / FS	5125938	6109 95 0		146
VL-3Q1.5 9 SW		5122463	6108 10 8		209	WG-UK3	/ Шт. / FS	5125945	6109 95 2		146
VL-3Q1.5 9 W		5122869	6108 13 3		209	WG-UK4	/ Шт. / FS	5125983	6109 95 4		147
VL-3Q2.5 1 SW		5123064	6108 15 0		209	WG-UK5	/ Шт. / FS	5125990	6109 95 6		147
VL-3Q2.5 1 W		5123422	6108 17 5		210	WG-UK6	/ Шт. / FS	5126003	6109 95 8		147
VL-3Q2.5 10 SW		5123248	6108 15 9		209						
VL-3Q2.5 10 W		5123552	6108 18 4		210	WS-B AL0.5	серебристый	5275756	6117 62 8		107
VL-3Q2.5 11 SW		5123286	6108 16 0		209	WS-B AL1	серебристый	5275862	6117 64 1		108
VL-3Q2.5 11 W		5123569	6108 18 5		210	WS-B RW0.5	белоснежный	5275749	6117 62 7		107
VL-3Q2.5 12 SW		5123293	6108 16 1		209	WS-B RW1	белоснежный	5275824	6117 64 0		108
VL-3Q2.5 12 W		5123576	6108 18 6		210	WS-B SWGR0.5	черный	5701033	6117 62 6		107
VL-3Q2.5 13 SW		5123309	6108 16 2		209	WS-B SWGR1	черный	5701071	6117 64 2		108
VL-3Q2.5 13 W		5123590	6108 18 7		210						
VL-3Q2.5 14 SW		5123347	6108 16 3		209	WS-K AL0.5	серебристый	5275800	6117 63 1		108
VL-3Q2.5 14 W		5123606	6108 18 8		210	WS-K RW0.5	белоснежный	5275763	6117 63 0		108
VL-3Q2.5 15 SW		5123354	6108 16 4		209	WS-K SWGR0.5	черный	5701040	6117 62 9		108
VL-3Q2.5 15 W		5123613	6108 18 9		210						
VL-3Q2.5 2 SW		5123101	6108 15 1		209	WS-NA AL0.5	серебристый	5285953	6117 63 6		108
VL-3Q2.5 2 W		5123453	6108 17 6		210	WS-NA RW0.5	белоснежный	5275817	6117 63 4		108
VL-3Q2.5 3 SW		5123118	6108 15 2		209	WS-NA SWGR0.5	черный	5701057	6117 63 3		108
VL-3Q2.5 3 W		5123460	6108 17 7		210						
VL-3Q2.5 4 SW		5123125	6108 15 3		209	ZL-SKS	кремовый/ ПВХ	6180196	6117 20 5		96
VL-3Q2.5 4 W		5123477	6108 17 8		210	ZL-SKS	кремовый/ ПВХ	6180196	6117 20 5		101
VL-3Q2.5 5 SW		5123163	6108 15 4		209						
VL-3Q2.5 5 W		5123484	6108 17 9		210	ZU-A AL1	серебристый	5443681	6117 35 4		110
VL-3Q2.5 6 SW		5123170	6108 15 5		209	ZU-A RW1	белоснежный	5443674	6117 35 2		110
VL-3Q2.5 6 W		5123514	6108 18 0		210	ZU-A SWGR1	черный	5701217	6117 35 6		110
VL-3Q2.5 7 SW		5123187	6108 15 6		209						
VL-3Q2.5 7 W		5123521	6108 18 1		210						
VL-3Q2.5 8 SW		5123224	6108 15 7		209						
VL-3Q2.5 8 W		5123538	6108 18 2		210						
VL-3Q2.5 9 SW		5123231	6108 15 8		209						
VL-3Q2.5 9 W		5123545	6108 18 3		210						
VL-3Q2.5 H1 SW		5124368	6108 45 0		210						
VL-3Q2.5 H1 W		5124733	6108 47 5		210						
VL-3Q2.5 H10 SW		5124542	6108 45 9		210						
VL-3Q2.5 H10 W		5124894	6108 48 4		210						
VL-3Q2.5 H11 SW		5124559	6108 46 0		210						
VL-3Q2.5 H11 W		5124900	6108 48 5		210						
VL-3Q2.5 H12 SW		5124566	6108 46 1		210						
VL-3Q2.5 H12 W		5124917	6108 48 6		210						
VL-3Q2.5 H13 SW		5124603	6108 46 2		210						
VL-3Q2.5 H13 W		5124924	6108 48 7		210						
VL-3Q2.5 H14 SW		5124610	6108 46 3		210						
VL-3Q2.5 H14 W		5124955	6108 48 8		210						
VL-3Q2.5 H15 SW		5124627	6108 46 4		210						
VL-3Q2.5 H15 W		5124962	6108 48 9		210						
VL-3Q2.5 H2 SW		5124375	6108 45 1		210						
VL-3Q2.5 H2 W		5124740	6108 47 6		210						
VL-3Q2.5 H3 SW		5124382	6108 45 2		210						
VL-3Q2.5 H3 W		5124788	6108 47 7		210						
VL-3Q2.5 H4 SW		5124429	6108 45 3		210						
VL-3Q2.5 H4 W		5124795	6108 47 8		210						
VL-3Q2.5 H5 SW		5124436	6108 45 4		210						
VL-3Q2.5 H5 W		5124801	6108 47 9		210						
VL-3Q2.5 H6 SW		5124443	6108 45 5		210						
VL-3Q2.5 H6 W		5124832	6108 48 0		210						
VL-3Q2.5 H7 SW		5124481	6108 45 6		210						
VL-3Q2.5 H7 W		5124849	6108 48 1		210						
VL-3Q2.5 H8 SW		5124498	6108 45 7		210						
VL-3Q2.5 H8 W		5124856	6108 48 2		210						
VL-3Q2.5 H9 SW		5124504	6108 45 8		210						
VL-3Q2.5 H9 W		5124863	6108 48 3		210						
WG-AF11 RW	белоснежный/ Поликарбонат	5670414	6109 92 7		148						
WG-AF2L RW	белоснежный/ Поликарбонат	5670384	6109 92 4		147						
WG-AF2TE RW	белоснежный/ Поликарбонат	5125815	6109 93 2		148						
WG-AK RW	белоснежный/ Поликарбонат	5125730	6109 90 0		146						
WGA-K3F RW	белоснежный/ Поликарбонат	5773580	6109 91 7		149						
WGA-K3WR RW	белоснежный/ Поликарбонат	5670377	6109 91 6		148						

07_EGS_Masterkatalog_Länder_2012 / ru / 05/03/2012 (LLEExport_01418)



QR-код

Благодаря QR-коду у Вас есть доступ к нашей продукции в Интернете.

Дополнительную информацию о QR-коде Вы найдете на сайте www.obocom.ru.

ОБО Беттерманн

117246, г. Москва,
Научный проезд, д. 19, офис 1, этаж 8

Техническая поддержка

тел.: +7 (495) 510 22 37
факс: +7 (495) 510 22 38
e-mail: obo.office@obo.com.ru

www.obocom.ru