

Etika™

ЭСТЕТИКА ПРОСТЫХ РЕШЕНИЙ

*Новая серия
от создателей Valena!*

ЗА РАМКАМИ ЦВЕТА



МИРОВОЙ СПЕЦИАЛИСТ ПО ЭЛЕКТРИЧЕСКИМ
И ИНФОРМАЦИОННЫМ СИСТЕМАМ ЗДАНИЙ

 **legrand®**

www.legrand.ru

Etika™

ЭСТЕТИКА ПРОСТЫХ РЕШЕНИЙ

ЗА РАМКАМИ ЦВЕТА

Новая серия электрооборудования Etika™ – уникальные технологии, скрытые за внешней простотой.



ИННОВАЦИИ

ВЫБОР ПРОФЕССИОНАЛОВ

Высококачественный поликарбонат в основе корпуса механизма – революционное конструктивное решение Legrand. Благодаря точно рассчитанной 3-мерной силовой структуре суппорт обладает высокой прочностью, а специальный профиль внешнего контура обеспечивает простоту и безошибочность многостового монтажа. В результате интуитивно понятная и безопасная установка сочетается с надежностью, комфортом и долговечностью в использовании.

Согласно тестам, проведенным среди профессиональных электриков, в 95% случаев механизм признан самым удобным в монтаже среди аналогов*.

* Тесты проведены компанией Legrand среди профессиональных электриков на российском рынке.



ФУНКЦИОНАЛЬНОСТЬ

БОЛЬШЕ, ЧЕМ ОЖИДАЕШЬ

Серия Etika™ располагает полным набором функций для жилых и коммерческих помещений.



Цветные рамки для любого стиля интерьера

СТИЛЬ



В ГАРМОНИИ С СОБОЙ

В создании индивидуального интерьера не бывает готовых решений. Утонченная универсальная форма изделий Etika™ и различные цветовые комбинации – позволяют найти решение на любой вкус!

В ИНТЕРЬЕРЕ И НЕ ТОЛЬКО...

Etika™ ОТКРЫВАЕТ ПРОСТОР ДЛЯ ИДЕЙ

КВАРТИРЫ

- Разнообразие в выборе функций и цветовых решений
- Комфорт и безопасность



КОТТЕДЖИ

- Экологичные материалы
- Современные технологии для комфорта
- Расширенные возможности накладного монтажа



ТЕРРАСЫ

- Привычный комфорт за пределами дома
- Пыле- и влагозащита IP44



ОФИСЫ

- Информационные розетки для передачи цифровых и аналоговых сигналов
- Энергосберегающие технологии



СОЦИАЛЬНЫЕ ОБЪЕКТЫ

- Износостойкие материалы
- Оптимальное решение без лишних затрат
- Соответствие российским и международным нормам и стандартам



ОТЕЛИ

- Богатство дизайнерских решений
- Выключатели с ключ-картой
- Универсальные мультимедийные розетки



ЗА РАМКАМИ ЦВЕТА

ИННОВАЦИИ

ВЫБОР ПРОФЕССИОНАЛОВ

Высококачественный поликарбонат в основе корпуса механизма – революционное конструктивное решение Legrand. Благодаря точно рассчитанной 3-мерной силовой структуре суппорт обладает высокой прочностью, а специальный профиль внешнего контура обеспечивает простоту и безошибочность многопостового монтажа. В результате интуитивно понятная и безопасная установка сочетается с надежностью, комфортом и долговечностью в использовании.

LEGRAND ОТКРЫВАЕТ ДЛЯ ПРОФЕССИОНАЛОВ РЕВОЛЮЦИОННУЮ ТЕХНОЛОГИЮ МЕХАНИЗМА

**ОПТИМАЛЬНОЕ РЕШЕНИЕ
ДЛЯ ЭКОНОМИИ БЮДЖЕТА**

от **75***
рублей!

ЭКОЛОГИЧНОСТЬ

- Технологии и материалы, применяемые при изготовлении Etika™, обеспечивают высокий уровень экологичности как при производстве, так и при последующей переработке и утилизации.

УВЕРЕННОСТЬ В ВЫСОКОЙ ПРОЧНОСТИ МАТЕРИАЛОВ

- Высокая прочность обеспечивается трехмерной силовой структурой корпуса из высококачественного поликарбоната



НОВЫЙ МЕХАНИЗМ МЕНЯЕТ ПРЕДСТАВЛЕНИЕ О МОНТАЖЕ**

- Травмобезопасный корпус механизма
- Недеформируемый суппорт
- Быстрота и безошибочность многопостового монтажа
- Превосходные изоляционные свойства

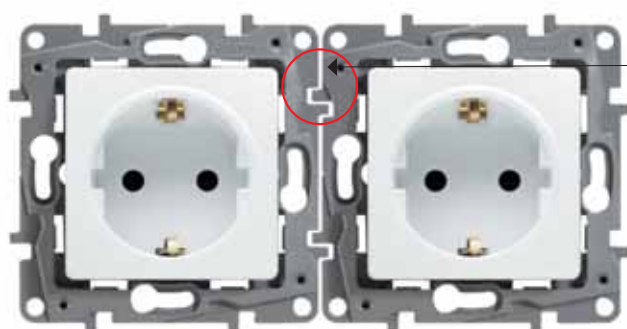

↑ Электрики рекомендуют

* Рекомендуемая цена механизма и рамки с НДС.

** Согласно тестам, проведенным с профессиональными электриками, в 95% случаев механизм признан самым удобным в монтаже среди аналогов в низком ценовом сегменте. (Тесты проведены компанией Legrand среди профессиональных электриков на российском рынке.)

УСТАНОВКА ЗА 2 ШАГА!

- Комбинация из двух элементов: МЕХАНИЗМ + РАМКА
- Не снимая лицевую панель, закрепите механизм в коробке
- Установите рамку до щелчка

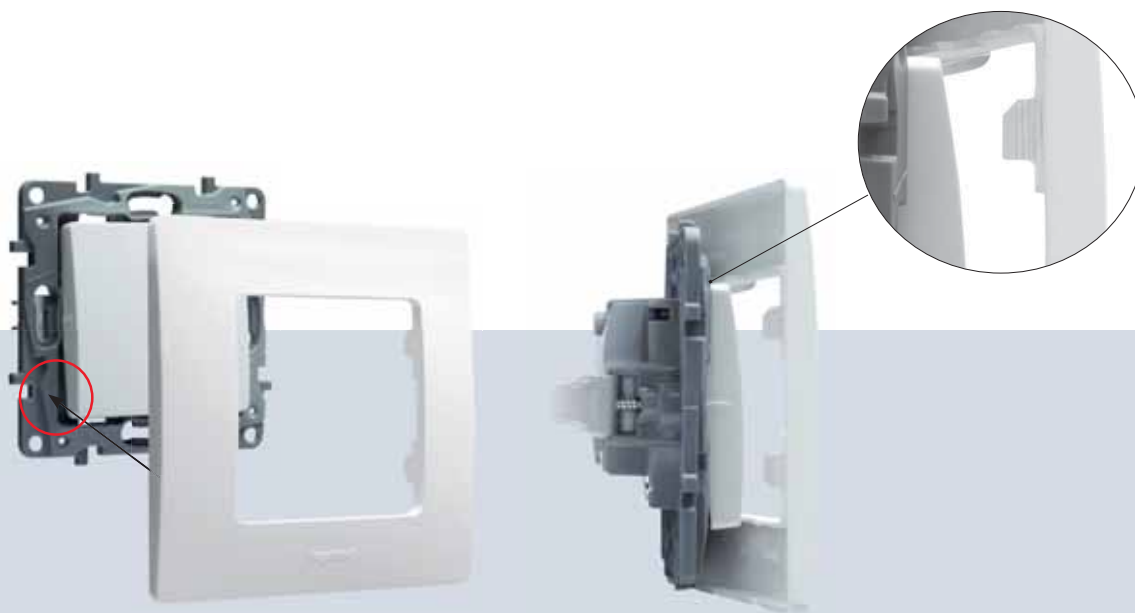

- Многоуровневая система крепления с возможностью регулировки глубины для плотного прилегания к любым стенам
- Механизм устанавливается без снятия лицевой панели при фиксации на винтах

Просто как никогда!

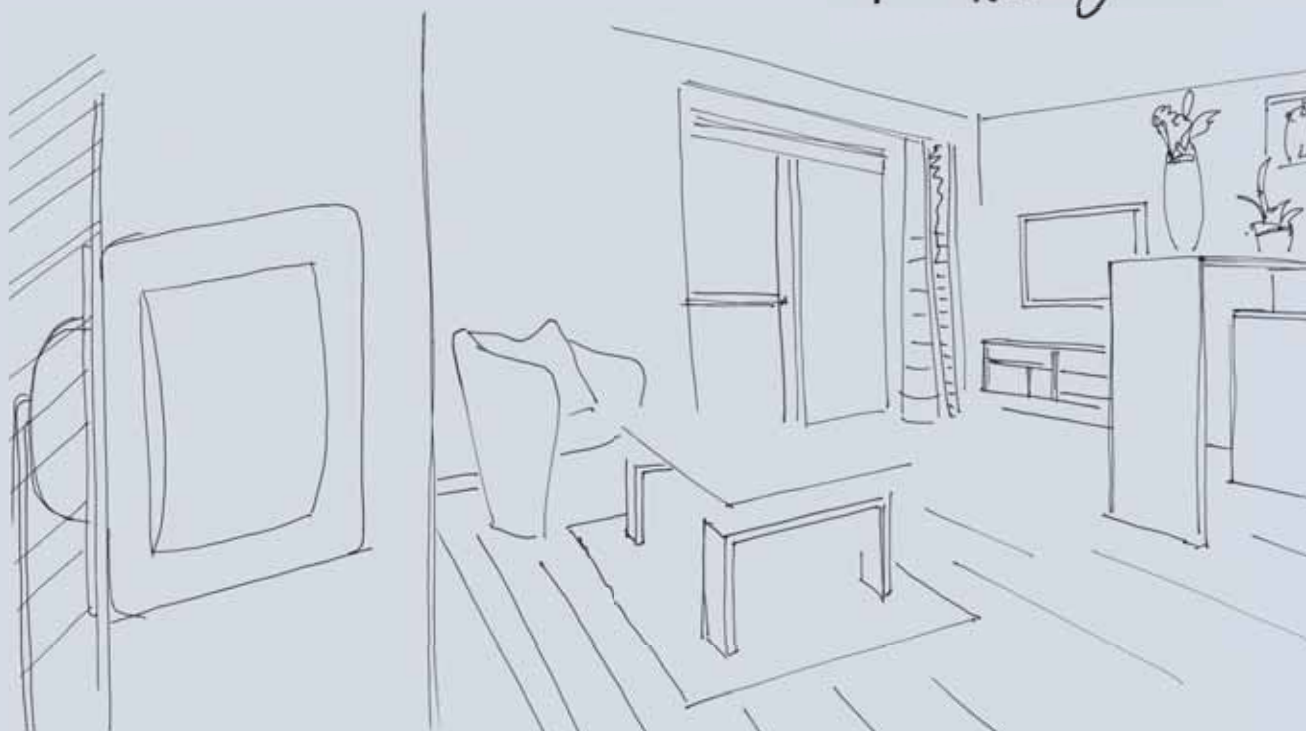

ПРОСТОЙ ДЕМОНТАЖ

- Снимите рамку с помощью отвертки
- При установке на зажимах необходимо снять лицевую панель

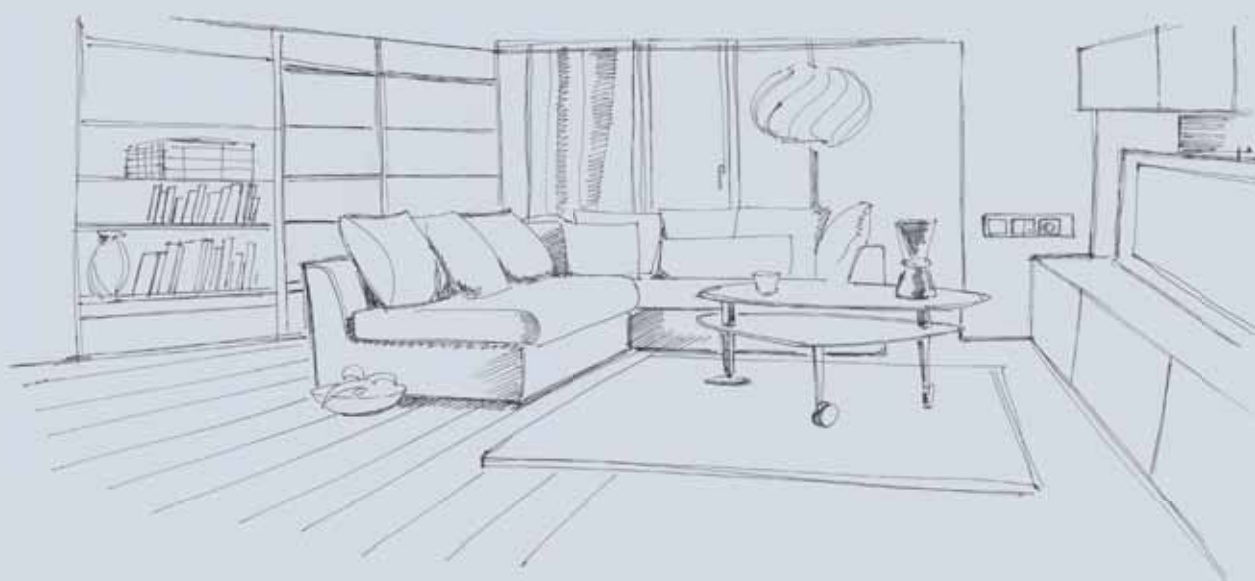
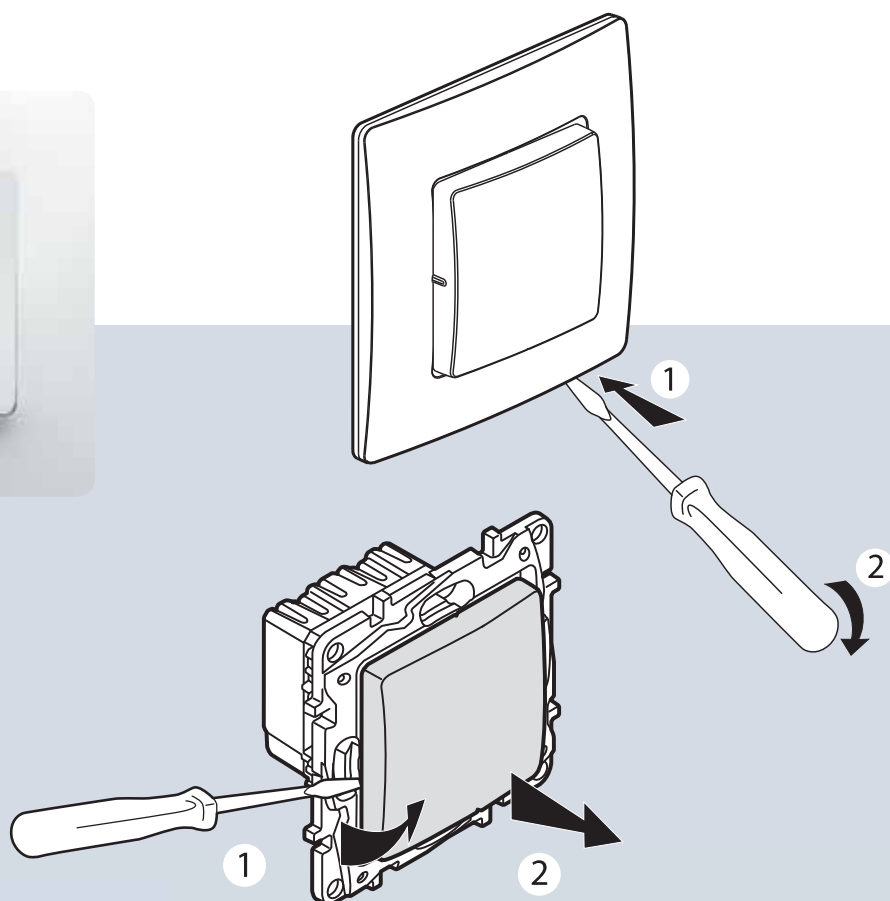

СВОБОДА ВЫБОРА В ЗАВИСИМОСТИ ОТ ВАШИХ ПРЕДПОЧТЕНИЙ

ТРАДИЦИОННЫЙ МЕХАНИЗМ Etika™

НАДЕЖНОСТЬ И ДЛИТЕЛЬНЫЙ СРОК СЛУЖБЫ

Ресурс изделий соответствует требованиям европейских стандартов.

Силовые розетки: не менее 10 000 коммутаций.

Выключатели/переключатели: не менее 40 000 коммутаций.

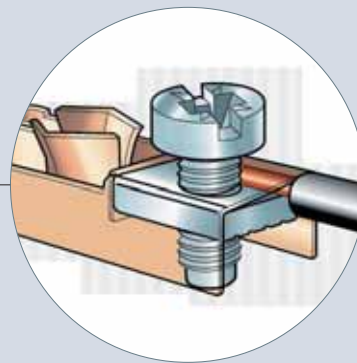

*Выбор для
экономии бюджета*

**Технологии, проверенные временем:
стандартные винтовые зажимы Etika™**

Простое и надежное подключение

- В силовых розетках надежность фиксации проводов обеспечивается с помощью гайки с насечками.
- В выключателях/переключателях гайка имеет специальный профиль для обеспечения одновременного зажима двух проводов разного сечения.



МЕХАНИЗМ НОВОГО ПОКОЛЕНИЯ Etika™ PLUS



Технология безинструментального монтажа – автоматические зажимы Etika™ Plus

Быстрота соединения

- Современные автоматические зажимы обеспечивают быстрое подключение.

Продолжительный срок службы

- Увеличенная механическая прочность зажима обеспечивает надежный контакт, не требующий обслуживания на протяжении всего срока эксплуатации.

Надежность контакта

- Увеличенная площадь контактной поверхности гарантирует качество соединения и минимизирует потери.



Оптимальное соотношение цены и качества

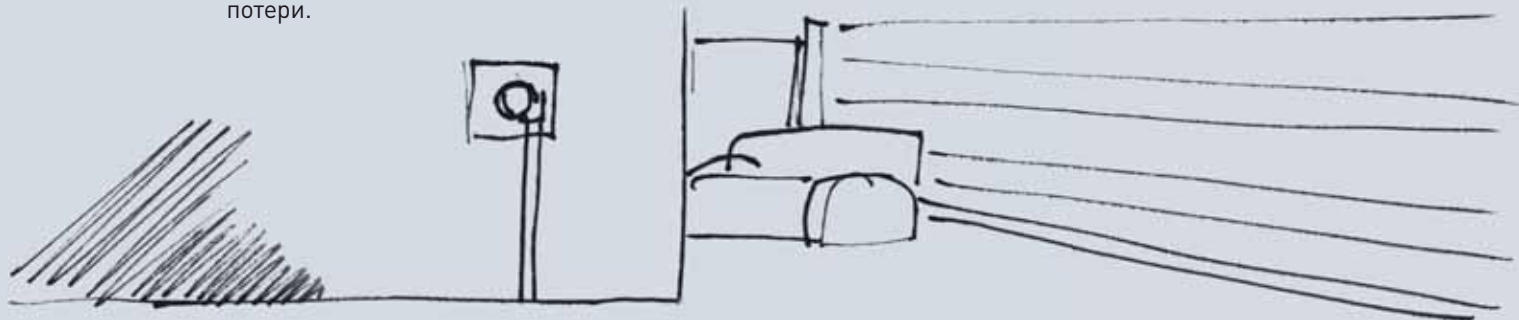

Etika™



ЗА РАМКАМИ ЦВЕТА

ФУНКЦИОНАЛЬНОСТЬ

БОЛЬШЕ, ЧЕМ ОЖИДАЕШЬ

Серия Etika™ располагает полным набором функций для жилых и коммерческих помещений.

ЗАЩИТА И БЕЗОПАСНОСТЬ

Крышка защитная

- Защищает механизм от загрязнений, предотвращая попадание пыли и краски при проведении отделочных работ.

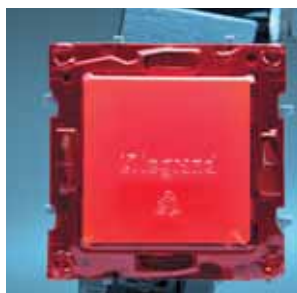

ЭНЕРГОСБЕРЕЖЕНИЕ

Изолирующий чехол – простое решение для сохранения температурного комфорта

- Предотвращает проникновение холодного воздуха в помещение при монтаже электроустановочных изделий в полые стены.
- Защищает механизм изнутри: повышает степень пыле- и влагозащиты до уровня IP44.



ПОСЛЕДНИЕ ТЕНДЕНЦИИ В ОРГАНИЗАЦИИ СОВРЕМЕННОГО ЖИЛОГО ПРОСТРАНСТВА

Функциональность в гармонии с Вашими желаниями

- Комфорт и надежность
- Простота в использовании
- Элегантность в деталях



ФУНКЦИИ ПОДКЛЮЧЕНИЯ

ЭЛЕКТРИЧЕСКИЕ РОЗЕТКИ 16 А

Полная гамма устройств для различных применений в зависимости от требуемой степени защиты (защита от детей, защита от влаги и пыли)

**Розетки с защитными шторками без заземления**

- Решение для ремонта в старых зданиях без изменения кабельной сети

**Розетки с защитными шторками с заземлением**

- Универсальное решение для всех типов зданий
- Гарантия безопасности

**Двойные розетки с защитными шторками**

- Экономичное решение для установки в однополюсную монтажную коробку
- Идеально для кухни и технических помещений

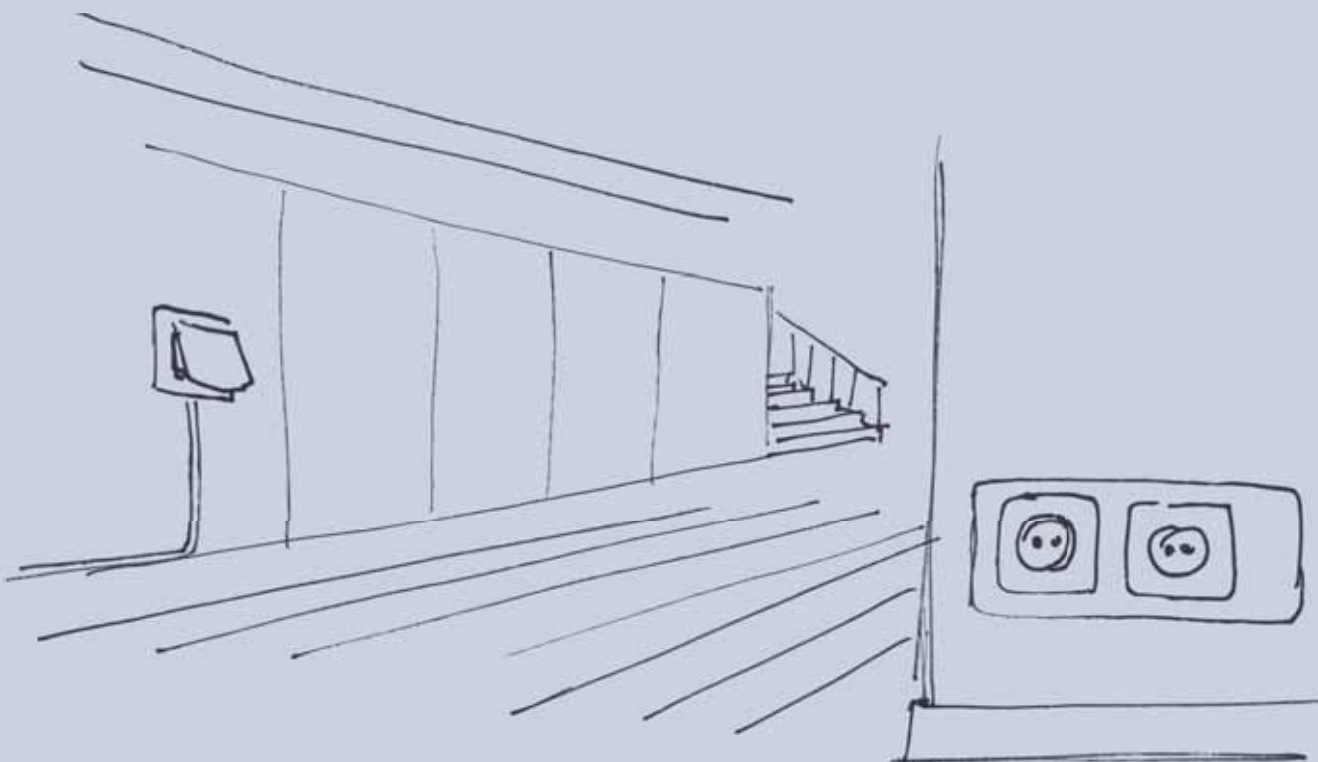

РАСШИРЕННАЯ ВОЗМОЖНОСТЬ ДЛЯ МУЛЬТИМЕДИЙНОГО ОБОРУДОВАНИЯ

РОЗЕТКИ ДЛЯ ПОДКЛЮЧЕНИЯ ИНФОРМАЦИОННОГО ОБОРУДОВАНИЯ



Розетка RJ 11

- Для подключения телефона.



Розетки RJ 45 (категория 5 и 6)

- Для подключения компьютеров к сетям с различными характеристиками. Категория 5 – для стандартных решений, категория 6 – для высокоскоростных сетей.



Универсальная розетка RJ 45 + RJ 11

- Подходит для любого типа информационных коннекторов (RJ 11 и RJ 45). Удобно и практично для подключения и телефона, и компьютера.

TV РОЗЕТКИ

Широкий выбор для различных источников сигнала, топологий сетей и конфигурации помещений.



TV розетки

- Розетки одиночного подключения или подключения по топологии «звезда».
- Розетки для подключения по топологии «шлейф».



Универсальная 2-кабельная розетка TV FM SAT

- Позволяет подключать телевизор к двум источникам (спутниковая антенна и эфирное телевидение).
- Обеспечивает добавление спутниковой антенны в существующую кабельную сеть без использования сумматора.

ФУНКЦИИ УПРАВЛЕНИЯ

ВЫКЛЮЧАТЕЛИ/ПЕРЕКЛЮЧАТЕЛИ 10 АХ, ВЫКЛЮЧАТЕЛЬ БЕЗ ФИКСАЦИИ

Компактное решение для всех типов помещений.



ВЫКЛЮЧАТЕЛИ/ПЕРЕКЛЮЧАТЕЛИ 10 АХ С ПОДСВЕТКОЙ ИЛИ ИНДИКАЦИЕЙ

Удобное решение для слабоосвещенных помещений, позволяет легко найти выключатель в ночное время.

- Оригинальная контурная подсветка Etika™ подчеркнет индивидуальность вашего помещения



- Ненавязчивая точечная подсветка Etika™ Plus



*Выберите
свой тип
подсветки*

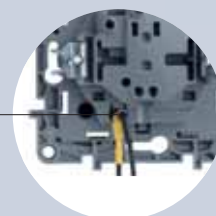

Светодиодные лампы



РАЗНООБРАЗИЕ ФУНКЦИЙ ДЛЯ МАКСИМАЛЬНОГО КОМФОРТА



Датчик движения

- Комфорт использования в помещениях, где необходимо автоматическое управление освещением. Экономит электроэнергию до 40%.



Диммер

- Универсальное решение для максимального светового комфорта и экономии электроэнергии до 30%.



Выключатель без фиксации с символом

- Удобно для управления в общественных зданиях.



Термостат для полов с электрическим подогревом

- Позволяет устанавливать индивидуальную температуру в различных жилых зонах пользования.



Выключатель с подсветкой для гостиничных номеров

- Для включения и выключения питания в гостиничном номере с помощью ключ-карты.



Для расширения функционала используйте адаптер для Mosaic 45 (Кат. № 6 651 95). Существует в белом цвете.

РЕШЕНИЯ С ПОВЫШЕННОЙ СТЕПЕНЬЮ ЗАЩИТЫ (IP44 – IK07)

УСТРОЙСТВА IP44

Степень защиты IP44 необходима для установки в помещениях с повышенной влажностью, таких как туалеты и ванные комнаты.



Розетка с крышкой
2К+3 IP44



Выключатель/
переключатель IP44



Вывод кабеля IP44



Рамка с крышкой IP44 для защиты
розеток и выключателей*

* Совместима с розетками и выключателями.

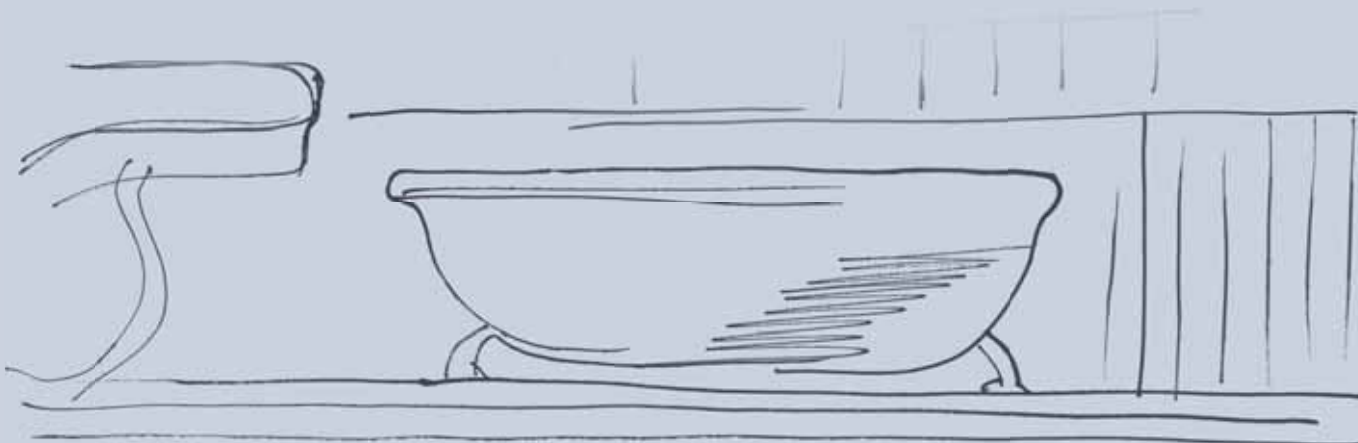

Другое оборудование Группы Legrand

■ Защита, на которую можно положиться

Новая серия модульного оборудования **TX³**, в состав которой входят автоматические выключатели с термомангнитными расцепителями и выключатели дифференциального тока, предназначена для применения в сфере строительства объектов жилого и административно-коммерческого назначения.



■ Надежная защита для всех электрических и электронных приборов

Эстетические и функциональные, новые удлинительные со встроенным разрядником обеспечивают защиту от перенапряжения и электрического разряда любого цифрового оборудования, компьютеров, электроприборов в Вашем доме.



■ Универсальные установочные коробки

Возможно соединение в ряд при многопостовом монтаже.



■ Производительность и безопасность для всех типов объектов

Модульные автоматические выключатели серии **DX³** от Legrand являются воплощением самых современных технологий. В этот модельный ряд входят аппараты на токи до 125 А, пригодные для использования в жилом, коммерческом и промышленном секторах, где необходимо сочетание высокой эффективности, селективности и безопасности.



■ Распределительные щитки скрытого монтажа Practibox

Эстетичное решение для квартиры, коттеджа, офиса или торгового центра.

- Реверсивная лицевая панель
- Дверь со встраиваемым замком





ЗА РАМКАМИ ЦВЕТА СТИЛЬ

В ГАРМОНИИ С СОБОЙ

В создании индивидуального интерьера не бывает готовых решений. Утонченная универсальная форма изделий Etika™ и различные цветовые комбинации – найдется решение на любой вкус!

ТРАДИЦИОННЫЙ



ЭКО



АВАНГАРД

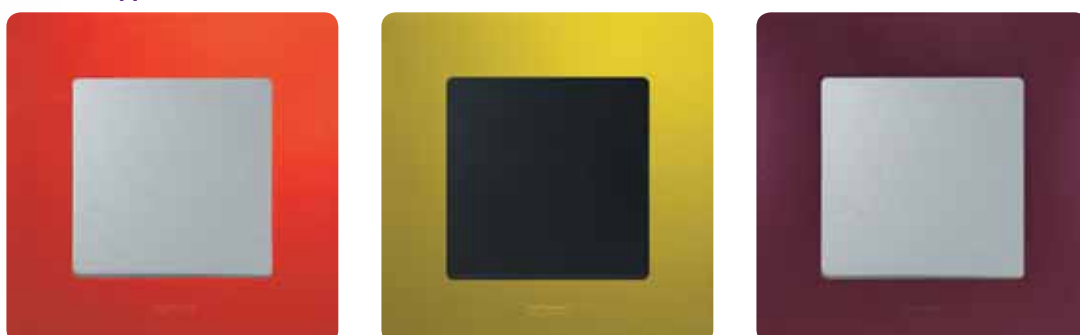

ХАЙ-ТЕК



ПРОСТОР для ИДЕЙ

Благодаря широким возможностям цветовых комбинаций ваш интерьер приобретет неповторимую индивидуальность.

*Включи
ДИЗАЙНЕРА!*



ТРАДИЦИИ КАК ОСНОВА КОМФОРТА

Интерьер в традиционном стиле – олицетворение комфорта и благополучия.

Надежные изделия серии Etika™ с длительным сроком службы станут неотъемлемой частью комфортного семейного интерьера. Элегантные формы Etika™ и классические сочетания цветов оправдают ожидания всех поколений Вашей семьи.



ТРАДИЦИОННЫЙ





В ГАРМОНИИ С ПРИРОДОЙ

В основе стиля эко лежит естественная гармония. В интерьерах этого стиля преобладают природные материалы и спокойные цвета. В стремлении стать ближе к природе экостиль отказывается от искусственной декоративности, сохраняя естественность в каждой линии. Рамки Etika™ подчеркнут элегантную простоту интерьера.



ЭКО





ЦВЕТ И КОНТРАСТ

Основу стиля авангард составляет контраст цвета и формы. Использование в одном помещении нескольких контрастных цветов одновременно рождает неожиданные и оригинальные решения. Цветные рамки Etika™ подчеркнут Ваши яркие идеи.



АВАНГАРД

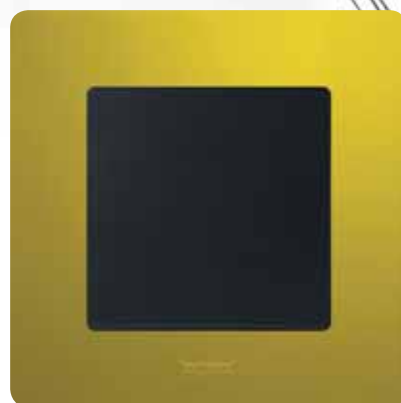

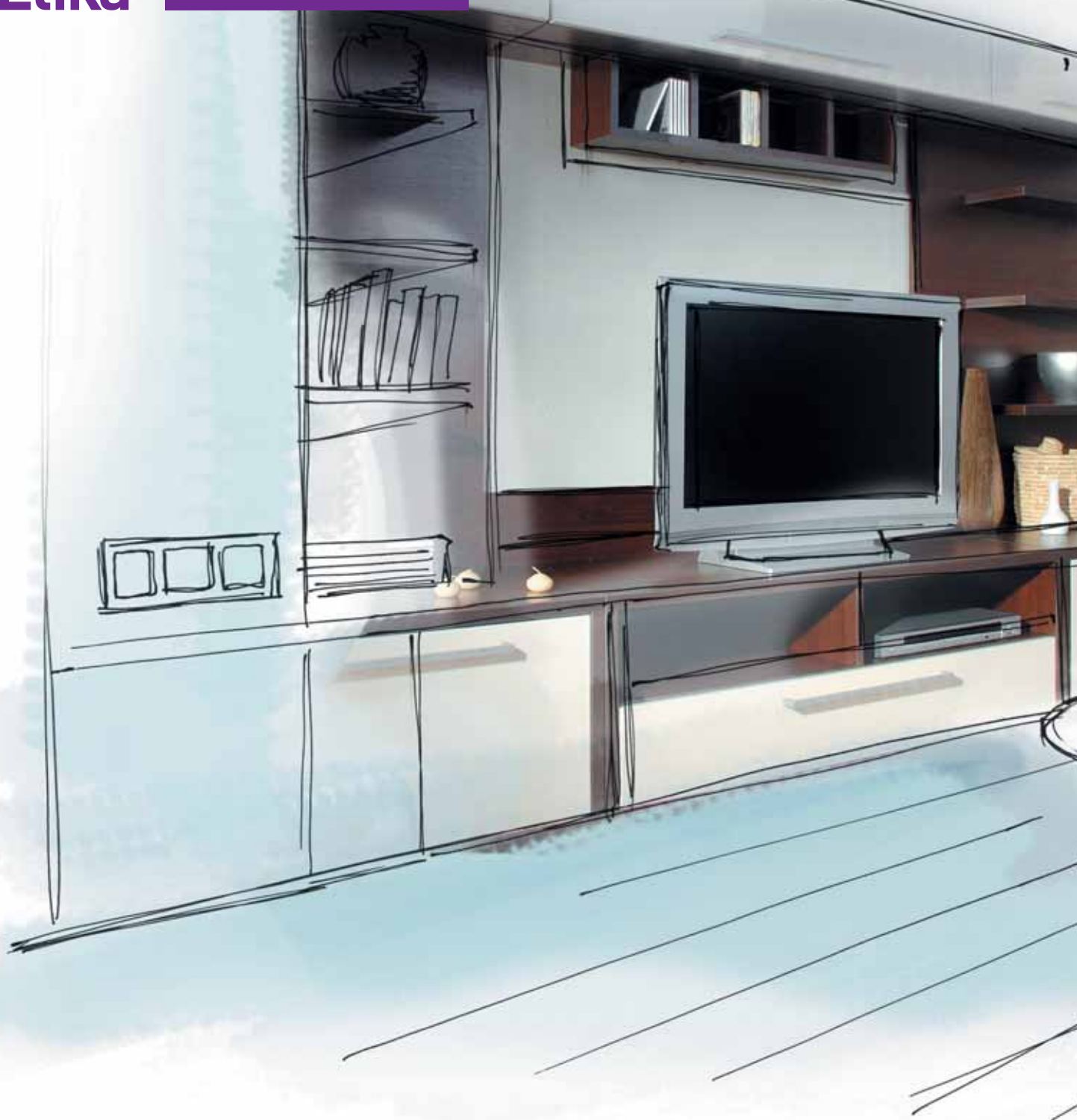

АКЦЕНТ НА ТЕХНОЛОГИЧНОСТЬ

Четкие контуры, простые, современные синтетические материалы – это хай-тек. Открытое функциональное пространство интерьера строится на контрастах различных по фактуре материалов: стекла, бетона, титана, алюминия, хромированных металлических поверхностей. Лаконичный дизайн Etika™ будто создан для стиля хай-тек.



ХАЙ-ТЕК



Etika™

выключатели и переключатели



6 722 13 + 6 725 01

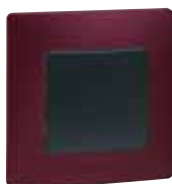

6 726 14 + 6 725 61

Механизмы поставляются с лицевыми панелями и суппортом
Для полной комплектации устройства необходимо заказать рамки
Крепление в монтажную коробку на захватах и винтах
Традиционный механизм Etika™: **подключение кабеля с помощью винтовых зажимов**

Механизмы поставляются в индивидуальной упаковке

Упак.	Кат. №	Выключатели и переключатели 10 АХ - 250 В ~
20	6 722 01	Выключатель одноклавишный ○ Белый ● Слоновая кость
20	6 723 01	
20	6 722 02	Выключатель двухклавишный ○ Белый ● Слоновая кость
20	6 723 02	
20	6 722 05	Переключатель одноклавишный ○ Белый ● Слоновая кость
20	6 723 05	
10	6 722 03	Выключатель с подсветкой Поставляется с лампой. В зависимости от способа подключения лампа может работать как подсветка или индикация ○ Белый ● Слоновая кость
10	6 723 03	
10	6 722 04	Выключатель двухклавишный с подсветкой Поставляется с лампами. В зависимости от способа подключения лампы могут работать как подсветка или индикация ○ Белый ● Слоновая кость
10	6 723 04	

Etika™ Plus

выключатели и переключатели



6 722 11 + 6 725 41



6 723 15 + 6 725 11

Механизмы поставляются с лицевыми панелями и суппортом
Для полной комплектации устройства необходимо заказать рамки
Крепление в монтажную коробку на захватах и винтах
Механизм нового поколения Etika™ Plus: **подключение кабеля с помощью автоматических зажимов**

Механизмы поставляются в индивидуальной упаковке

Упак.	Кат. №	Выключатели 10 АХ - 250 В ~
20	6 722 11	Выключатель/переключатель ○ Белый ● Слоновая кость ● Алюминий ● Антрацит
20	6 723 11	
20	6 724 11	
20	6 726 11	
20	6 722 12	Выключатель/переключатель двухклавишный ○ Белый ● Слоновая кость ● Алюминий ● Антрацит
20	6 723 12	
20	6 724 12	
20	6 726 12	
10	6 722 13	Выключатель трехклавишный ○ Белый ● Слоновая кость ● Алюминий ● Антрацит
10	6 723 13	
10	6 724 13	
10	6 726 13	
10	6 722 15	Выключатель/переключатель с подсветкой Поставляется с лампой подсветки. Потребление 0,15 мА Для индикации используйте лампу Кат. № 6 650 91, которая приобретается отдельно ○ Белый ● Слоновая кость ● Алюминий ● Антрацит
10	6 723 15	
10	6 724 15	
10	6 726 15	
10	6 722 16	Выключатель/переключатель двухклавишный с подсветкой Поставляется с лампами подсветки. Потребление 0,15 мА Для индикации используйте лампы Кат. № 6 650 91, которые приобретаются отдельно ○ Белый ● Слоновая кость ● Алюминий ● Антрацит
10	6 723 16	
10	6 724 16	
10	6 726 16	
10	6 722 00	Выключатель/переключатель IP44 10 АХ - 250 В Для установки в стандартную рамку ○ Белый
		Выключатели без фиксации (кнопка) 6 А, 250 В ~
10	6 722 14	Выключатель без фиксации (кнопка) с Н.О./Н.З. контактом ○ Белый ● Слоновая кость ● Алюминий ● Антрацит
10	6 723 14	
10	6 724 14	
10	6 726 14	
1	6 722 10	Выключатель без фиксации (кнопка с Н.О./Н.З. контактом) с подсветкой и наклейкой с символом Поставляется с лампой. Прозрачная клавиша. Вставки с изображением "колокольчик", "замок" или "лампа", цвет белый и слоновая кость в комплекте В комплекте два цвета наклеек: белая и цвета слоновой кости

Etika™

светорегуляторы, датчики движения



6 722 18 + 6 725 01



6 724 17 + 6 725 81

Механизмы поставляются с лицевыми панелями и суппортом для крепления в монтажную коробку
Для полной комплектации устройства необходимо заказать рамки
Крепление в монтажную коробку на захватах и винтах
Механизмы поставляются в индивидуальной упаковке

Упак.	Кат. №	Светорегуляторы
		Светорегулятор нажимной 400 Вт С кнопкой вкл./выкл. И отдельной кнопкой +/- для регулировки яркости 20-400 Вт для ламп накаливания, галогенных 230 В ~ для низковольтных галогенных ламп с электронным или ферромагнитным трансформатором Функция плавного включения/выключения нагрузки Возможность внешнего управления от кнопок или переключателей
1	6 722 18	<ul style="list-style-type: none"> ○ Белый ● Слоновая кость ● Алюминий ● Антрацит
1	6 723 18	
1	6 724 18	
1	6 726 18	
		Датчик движения Датчик движения без нейтрали 400 Вт Для управления лампами накаливания и галогенными лампами 40-400 Вт, 230 В ~, низковольтными галогенными лампами с ферромагнитным или электронным трансформатором Функция плавного включения/выключения нагрузки Регулируемая задержка на отключение 1 с – 16 мин. Устанавливаются взамен традиционных выключателей без дополнительных проводов Возможность принудительного включения кнопкой с Н.З. контактом
1	6 722 17	<ul style="list-style-type: none"> ○ Белый ● Слоновая кость ● Алюминий ● Антрацит
1	6 723 17	
1	6 724 17	
1	6 726 17	

Etika™

выключатели для гостиничных номеров и термостаты



6 722 93 + 6 725 01



6 722 30 + 6 725 71

Механизмы поставляются с лицевыми панелями и суппортом для крепления в монтажную коробку
Для полной комплектации устройства необходимо заказать рамки
Крепление в монтажную коробку на захватах и винтах
Механизмы поставляются в индивидуальной упаковке

Упак.	Кат. №	Выключатели для гостиничных номеров
		Выключатель для гостиничных номеров с выдержкой времени и подсветкой Совместимость с картой для гостиничного номера макс. шириной 54 мм Выдержка времени около 30 с после извлечения карты Нагрузка 2 А
1	6 722 93	<ul style="list-style-type: none"> ○ Белый ● Слоновая кость ● Алюминий ● Антрацит
1	6 723 93	
1	6 724 93	
1	6 726 93	
		Термостаты Термостат с внешним датчиком для теплых полов Поставляется с датчиком температуры пола Регулируемый диапазон температур: мин. от 7° – 30° С, макс. до 25° – 50° С Точность регулировки - ±2 °С 16 А cos φ = 1
1	6 722 30	<ul style="list-style-type: none"> ○ Белый ● Слоновая кость ● Алюминий ● Антрацит
1	6 723 30	
1	6 724 30	
1	6 726 30	
1	7 700 93	Запасной датчик для теплого пола Длина 4 м

Etika™

силовые розетки



6 723 22 + 6 725 11

6 722 33

Механизмы поставляются с лицевыми панелями и суппортом. Для полной комплектации устройства необходимо заказать рамки. Крепление в монтажную коробку на захватах и винтах. Механизмы поставляются в индивидуальной упаковке. Традиционный механизм Etika™: подключение кабеля с помощью винтовых зажимов.

Etika™ Plus

силовые розетки



6 722 31 + 6 725 41

6 724 31 + 6 725 51

Механизмы поставляются с лицевыми панелями и суппортом. Для полной комплектации устройства необходимо заказать рамки. Крепление в монтажную коробку на захватах и винтах. Механизмы нового поколения Etika™ Plus: подключение кабеля с помощью автоматических и винтовых зажимов.

Упак.	Кат. №	Силовые розетки 16 А - 250 В ~ - немецкий стандарт
20 20	6 722 20 6 723 20	Розетки 2К <ul style="list-style-type: none"> ○ Белый ● Слоновая кость
20 20	6 722 21 6 723 21	Розетки 2К+3 <ul style="list-style-type: none"> ○ Белый ● Слоновая кость
20 20	6 722 22 6 723 22	Розетки 2К+3 со шторками <ul style="list-style-type: none"> ○ Белый ● Слоновая кость
10 10	6 722 23 6 723 23	Розетки 2 x 2К+3 со шторками Поставляется в сборе (лицевая панель и рамка) <ul style="list-style-type: none"> ○ Белый ● Слоновая кость
10 10	6 722 29 6 723 29	Вывод кабеля с зажимом для кабеля Поставляется с рамкой. Установка в многопостовой комбинации невозможна! <ul style="list-style-type: none"> ○ Белый ● Слоновая кость
10	6 722 90	Вывод кабеля IP44 <ul style="list-style-type: none"> ○ Белый

Упак.	Кат. №	Силовые розетки 16 А - 250 В ~ - немецкий стандарт
10 10 10 10	6 722 34 6 723 34 6 724 34 6 726 34	Розетки 2К со шторками, винтовые зажимы <ul style="list-style-type: none"> ○ Белый ● Слоновая кость ● Алюминий ● Антрацит
20 20	6 722 24 6 723 24	Розетки 2К+3 с винтовыми зажимами <ul style="list-style-type: none"> ○ Белый ● Слоновая кость
20 20	6 722 25 6 723 25	Розетки 2К+3 со шторками, винтовые зажимы <ul style="list-style-type: none"> ○ Белый ● Слоновая кость
20 20 20 20	6 722 31 6 723 31 6 724 31 6 726 31	Розетки 2К+3 со шторками, автоматические зажимы <ul style="list-style-type: none"> ○ Белый ● Слоновая кость ● Алюминий ● Антрацит
10 10 10 10	6 722 33 6 723 33 6 724 33 6 726 33	Розетки 2 x 2К+3 со шторками, автоматические зажимы Поставляется в сборе (лицевая панель и рамка) <ul style="list-style-type: none"> ○ Белый ● Слоновая кость ● Алюминий ● Антрацит
10	6 722 32	Розетки 2К+3 IP44 с откидной крышкой и защитными шторками для защиты детей Для установки в стандартную рамку <ul style="list-style-type: none"> ○ Белый

Etika™

телефонные и информационные розетки



6 726 53 + 6 725 31



6 722 52 + 6 725 01

Механизмы поставляются с лицевыми панелями и суппортом для крепления в монтажную коробку
Для полной комплектации устройства необходимо заказать рамки
Крепление в монтажную коробку на захватах и винтах
Механизмы поставляются в индивидуальной упаковке

Etika™

телевизионные розетки



6 724 56 + 6 725 51



6 724 51 + 6 725 51

Механизмы поставляются с лицевыми панелями и суппортом для крепления в монтажную коробку
Для полной комплектации устройства необходимо заказать рамки
Крепление в монтажную коробку на захватах и винтах
Механизмы поставляются в индивидуальной упаковке

Упак.	Кат. №	Телефонные и информационные розетки	
Телефонные розетки RJ 11			
10	6 722 40		○ Белый
10	6 723 40		● Слоновая кость
10	6 724 40		● Алюминий
10	6 726 40		● Антрацит
Двойные розетки RJ 11 + RJ 45 Кат. 5 UTP			
10	6 722 52		○ Белый
10	6 723 52		● Слоновая кость
10	6 724 52		● Алюминий
10	6 726 52		● Антрацит
Информационные розетки RJ 45 Кат. 5 UTP			
10	6 722 41		○ Белый
10	6 723 41		● Слоновая кость
Розетки RJ 45 Кат. 6 UTP			
10	6 722 53		○ Белый
10	6 723 53		● Слоновая кость
10	6 724 53		● Алюминий
10	6 726 53		● Антрацит
Двойная розетка RJ 45 Кат. 6 UTP			
10	6 722 54		○ Белый

Упак.	Кат. №	Телевизионные розетки TV, TV/R/SAT	
Розетки TV проходные 15 дБ, 5-862 МГц			
10	6 722 63		○ Белый
10	6 723 63		● Слоновая кость
10	6 724 63		● Алюминий
10	6 726 63		● Антрацит
Розетки TV «звезда» 2 дБ, 0-2400 МГц			
10	6 722 51		○ Белый
10	6 723 51		● Слоновая кость
10	6 724 51		● Алюминий
10	6 726 51		● Антрацит
Розетки TV оконечные 5 дБ, 5-862 МГц			
10	6 722 65		○ Белый
10	6 723 65		● Слоновая кость
10	6 724 65		● Алюминий
10	6 726 65		● Антрацит
Розетки TV/R/SAT 2 дБ, 0-2400 МГц			
Розетка двухкабельная 2 независимых входа позволяют добавить спутниковый канал без изменения существующей структуры эфирного ТВ			
10	6 722 56		○ Белый
10	6 723 56		● Слоновая кость
10	6 724 56		● Алюминий
10	6 726 56		● Антрацит



6 725 10



6 651 95



6 650 98















6 650 96

Упак.	Кат. №	Вспомогательное оборудование	
10 10	6 725 10 6 725 20	Коробка накладного монтажа, 1 пост Размеры: 88,5 x 88,5 мм – глубина 40 мм	<ul style="list-style-type: none"> ○ Белый ● Слоновая кость
5 5	6 725 30 6 725 40	Коробка накладного монтажа, 2 поста Размеры: 159,5 x 88,5 мм – глубина 40 мм Комплектуется съемными перегородками для разделения силовой и информационной линий	<ul style="list-style-type: none"> ○ Белый ● Слоновая кость
10	6 650 98	Крышка защитная Для защиты устройства от попадания краски и пыли во время ремонта	
5	0 313 01	Встраиваемая монтажная коробка для бетонных и кирпичных стен Возможно соединение в ряд при многопостовом монтаже Диаметр 76 мм Глубина 40 мм	
1	0 800 77	Шаблон для сверления отверстий в стенах для установки монтажных коробок	
1	7 759 99	Комплект с ключом для блокировки розеток немецкого стандарта Аксессуары для блокировки ключом. Каждая розетка комплектуется своим уникальным ключом	
10	6 651 95	Адаптер для механизма Mosaic™ Предназначен для установки механизмов серии Mosaic™ 45 x 45	<ul style="list-style-type: none"> ○ Белый
50	6 650 96	Изолирующий чехол Подходит для всех типов механизмов. Предотвращает проникновение холодного воздуха в помещение при монтаже электроустановочных изделий в полые стены за счет дополнительного уплотнения. Защищает механизм стороны подвода кабеля: повышает степень пыле- и влагозащиты до уровня IP44	
5 5	6 725 50 6 725 60	Рамка с защитной крышкой IP44 Совместима с механизмами Etika™. Используется только для одноместной установки. Не может быть установлена в коробки накладного монтажа	<ul style="list-style-type: none"> ○ Белый ● Слоновая кость
10	6 650 91	Лампа светодиодная для индикации 230 В Потребление 3 мА	
10	6 650 99	Захваты для крепления в монтажные коробки без винтов Комплект из 2 штук	
10	6 650 90	Лампа подсветки 230 В Потребление 0,15 мА	

Etika™

таблица выбора рамок

Все рамки являются универсальными и устанавливаются на все типы механизмов Etika™ и Etika™ Plus

РАМКИ							
Цвета		IP44 – IK07 (1 пост)	1 пост	2 поста	3 поста	4 поста	5 постов
Белый		6 725 50	6 725 01	6 725 02	6 725 03	6 725 04	6 725 05
Слоновая кость		6 725 60	6 725 11	6 725 12	6 725 13	6 725 14	6 725 15
Светлая галька		-	6 725 21	6 725 22	6 725 23	6 725 24	6 725 25
Красный		-	6 725 31	6 725 32	6 725 33	6 725 34	6 725 35
Зеленый папоротник		-	6 725 41	6 725 42	6 725 43	6 725 44	6 725 45
Алюминий		-	6 725 51	6 725 52	6 725 53	6 725 54	6 725 55
Сливовый		-	6 725 61	6 725 62	6 725 63	6 725 64	6 725 65
Какао		-	6 725 71	6 725 72	6 725 73	6 725 74	6 725 75
Антрацит		-	6 725 81	6 725 82	6 725 83	6 725 84	6 725 85

Рамки от 2 до 5 постов могут использоваться как для вертикальной, так и для горизонтальной установки.

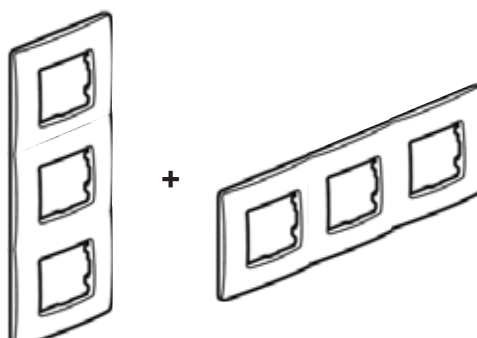

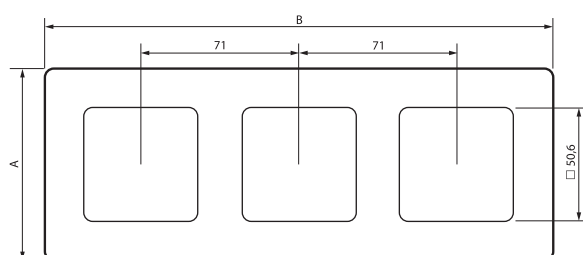
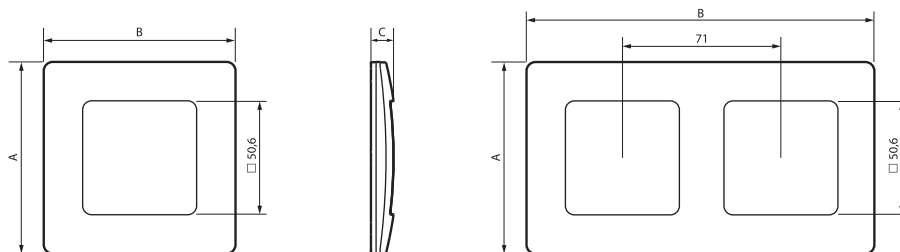
1. РАЗМЕРЫ (мм)

	A	B	C
1 пост	86	86	10,15
2 поста	86	156	10,15
3 поста	86	228	10,15
4 поста	86	298	10,15
5 постов	86	368	10,15

* Для многопостовых рамок
межпостовое расстояние 71 мм

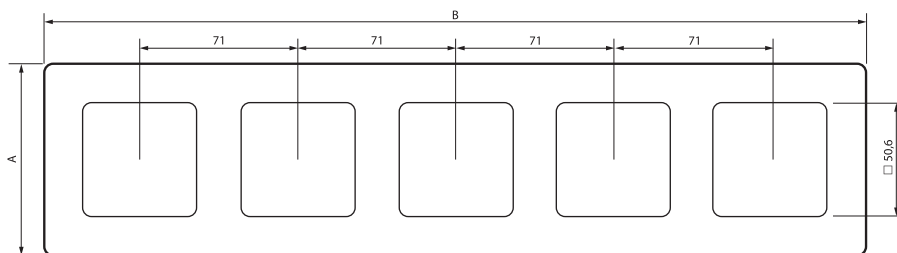
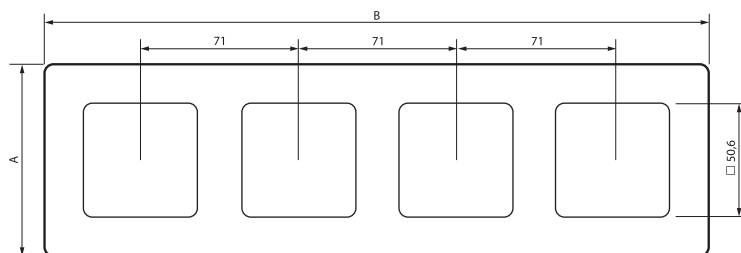
2. ТЕХНИЧЕСКИЕ ХАРАКТЕРИСТИКИ

Блестящая глянцевая поверхность

Материал:

- Пластик ABS
- Не содержит галогенов
- Стойкий к УФ-излучению

Самозатухание:

- +850 °C/30 с для частей из изоляционных материалов, являющихся опорами для токоведущих частей
- +650 °C/30 с для остальных частей из изоляционных материалов

3. ОЧИСТКА

Протрите поверхность тканью.

Не используйте ацетон, обезжириватели или трихлорэтилен.

Внимание! Не пользуйтесь чистящими средствами, которые не были предварительно проверены



КОНЦЕПЦИЯ УПАКОВКИ

Индивидуальная упаковка

- Каждое изделие поставляется в индивидуальной упаковке
- На каждом типе упаковке размещены технические характеристики продукции и схемы подключения



Групповая упаковка (20 штук и 10 штук)

- Идеальный размер для компактного хранения (габариты двух коробок Valena)

- Специальная перфорация для удобного доступа к продукции

- Преднарезанные вырезки для выкладки продукции на 360°



Выкладка в углу



Выкладка вдоль стен





подсветка



индикация

- Схемы подключения одноклавишных выключателей с подсветкой/индикацией. Кат. № 6 72X 03

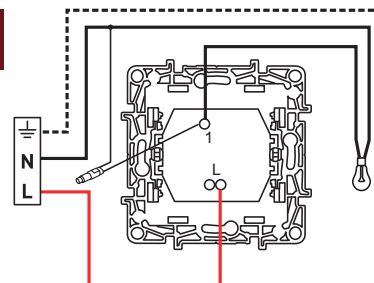
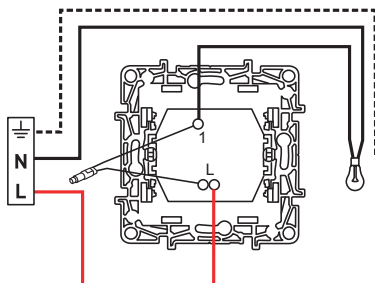

- Схемы подключения двухклавишных выключателей с подсветкой/индикацией. Кат. № 6 72X 04

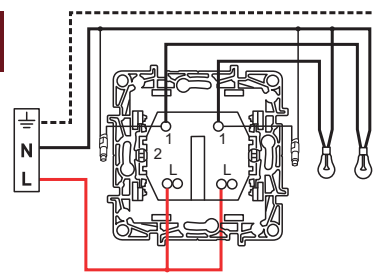
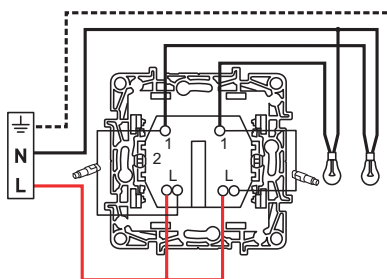

- Схема подключения трехклавишного выключателя. Кат. № 6 72X 13

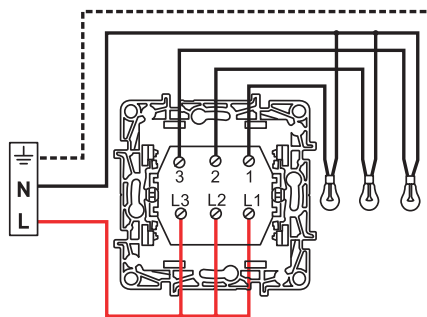

- Схема подключения двух переключателей на два направления. Кат. № 6 72X 05

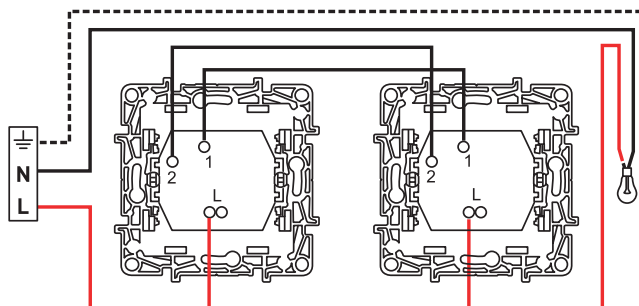



Etika™ Plus

схемы подключения



подсветка



индикация

- Схемы подключения одноклавишных выключателей Кат. № 6 72X 15 с подсветкой (лампа светодиодная Кат. № 6 650 90) с индикацией (лампа светодиодная Кат. № 6 650 91)

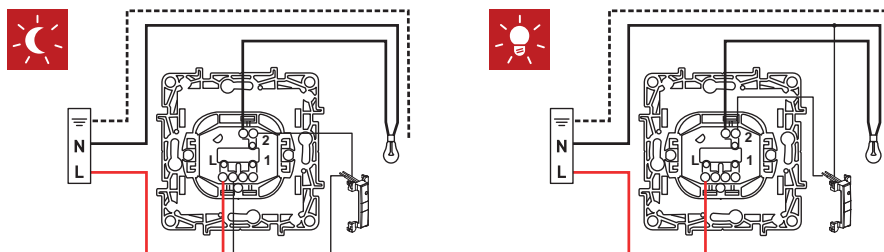

- Схемы подключения двухклавишных выключателей Кат. № 6 72X 16 с подсветкой (лампа светодиодная Кат. № 6 650 90) с индикацией (лампа светодиодная Кат. № 6 650 91)

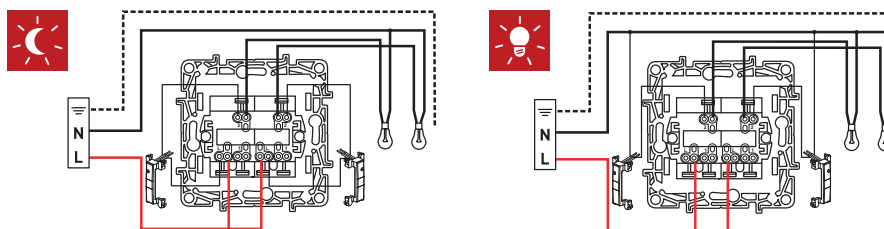

- Схемы подключения двух переключателей на два направления Кат. № 6 72X 15 с подсветкой (лампа светодиодная Кат. № 6 650 90)

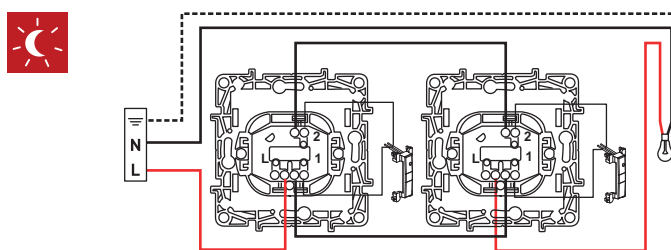

- Схема подключения выключателей без фиксации (кнопок) с подсветкой Кат. № 6 722 10 для управления импульсным реле

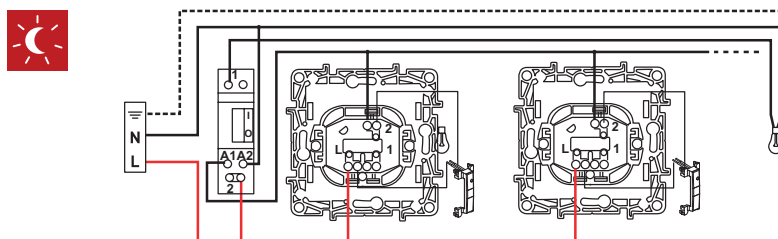

- Схема подключения переключателя на два направления Кат. № 6 72X 15 с подсветкой (лампа светодиодная Кат. № 6 650 90) для энергосберегающих (люминесцентных или светодиодных) ламп

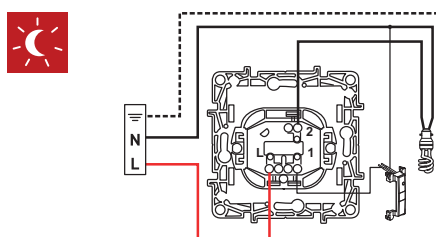

Указанный способ подключения предотвращает мерцание энергосберегающих ламп в выключенном состоянии.



**Датчик движения
Кат. № 6 72X 17**

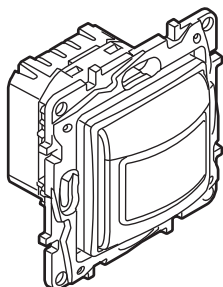

 35° 0° 100-240 В 50/60 Гц	 2 x 2,5 мм ²	1	2	3	4
240 V	Макс.	400 Вт	400 Вт	400 ВА	400 ВА
	Мин.	40 Вт	40 Вт	40 ВА	40 ВА

■ Стандартная схема подключения

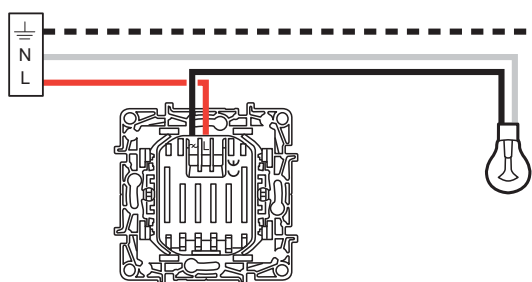
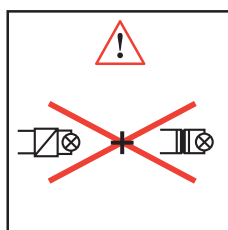

- 1 Лампы накаливания
- 2 Галогенные лампы 230 В
- 3 Низковольтные галогенные лампы с электронным трансформатором
- 4 Низковольтные галогенные лампы с ферромагнитным трансформатором

■ Схема подключения нескольких датчиков на одну нагрузку

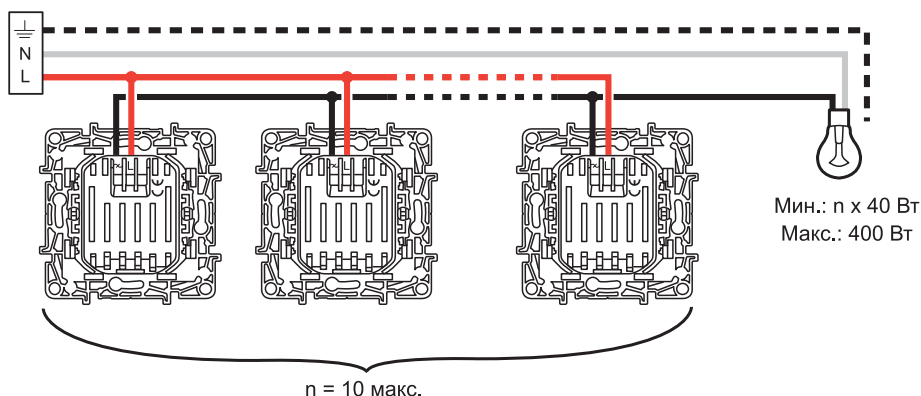
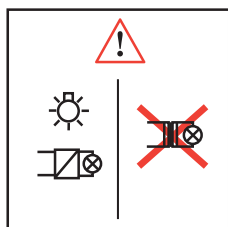

■ Схема подключения датчика движения и выключателя без фиксации (кнопки) с Н.О./Н.З контактом (Кат. № 6 72X 14) для обеспечения принудительного включения датчика

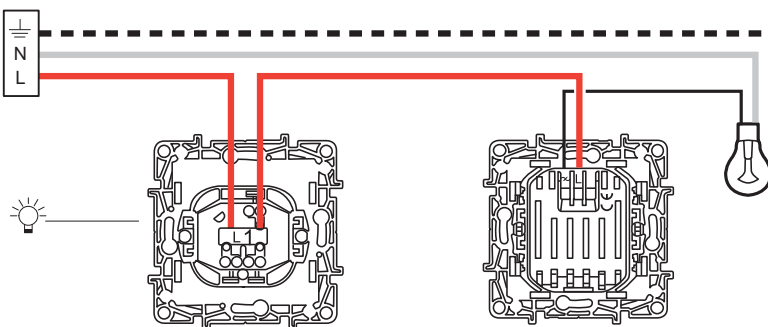
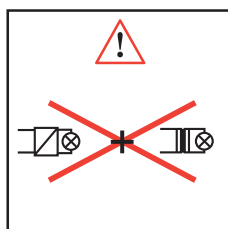

Etika™

схемы подключения



Светорегулятор
Кат. № 6 72X 18

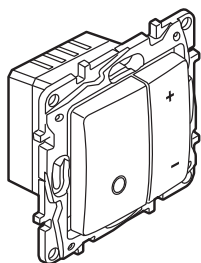

 100-240 В 50/60 Гц	 2 x 2,5 мм ²	R		C	L
		1	2	3	4
240 В	Макс.	400 Вт	400 Вт	400 ВА	400 ВА
	Мин.	20 Вт	20 Вт	20 ВА	20 ВА

- 1 Лампы накаливания
- 2 Галогенные лампы 230 В
- 3 Низковольтные галогенные лампы с электронным трансформатором
- 4 Низковольтные галогенные лампы с ферромагнитным трансформатором

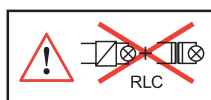

⚠ При расчете мощности следует учитывать потери трансформатора. Минимальная нагрузка трансформаторов должна быть не менее 60% от их номинальной мощности.

■ Стандартная схема подключения

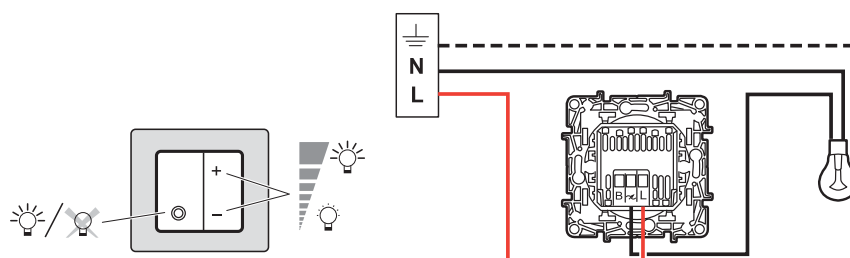

■ Схема подключения с возможностью управления внешними кнопками (Кат. № 6 72X1 4) без подсветки

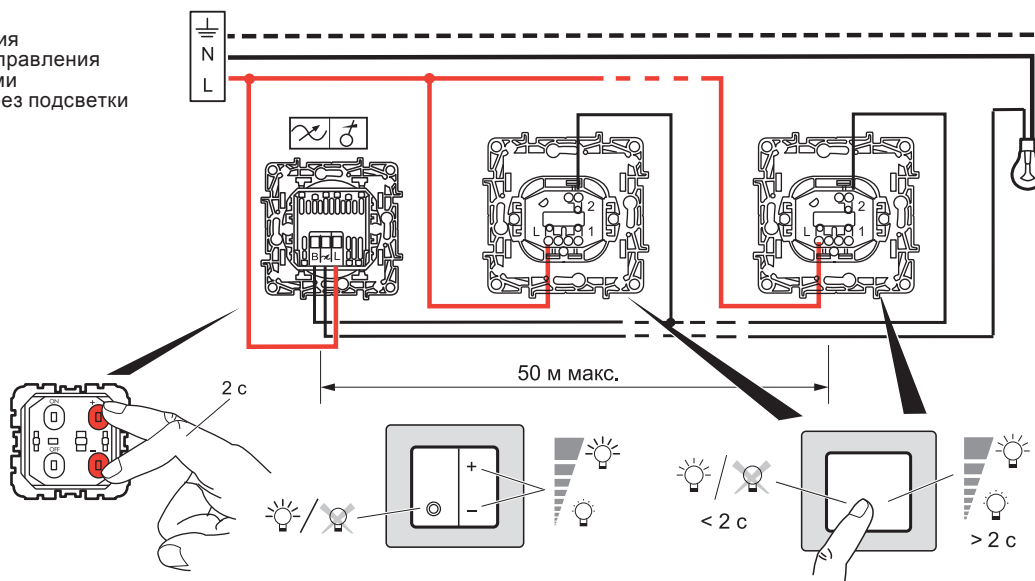

■ Схема подключения с возможностью управления от внешнего переключателя (Кат. № 6 72X 11) без подсветки

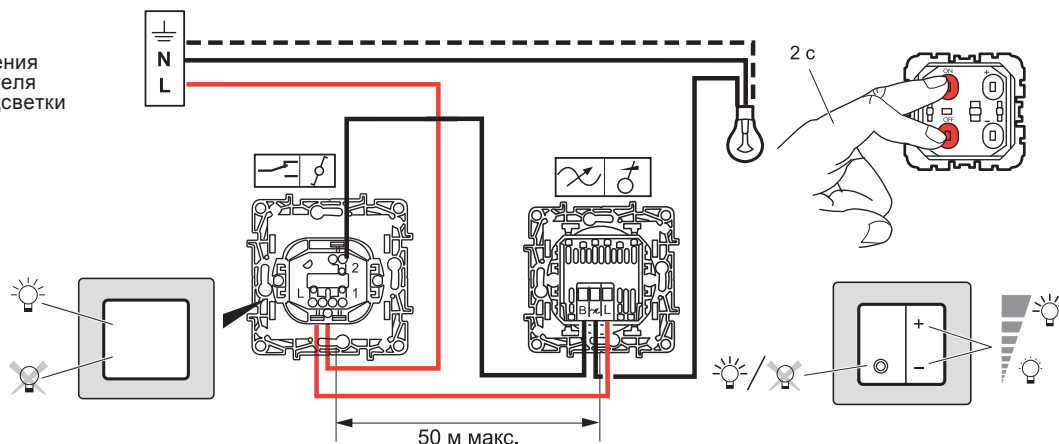



Термостат для теплых полов Кат. № 6 72X 30

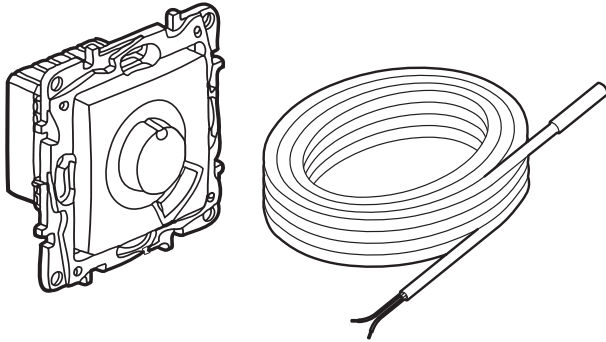

U	230 В ~ 50/60 Гц
P	0,35 Вт
	16 А 250 В АС $\mu \cos \varphi = 1$
	0° С...+40° С
	7° С...40° С
	Макс. 25° С...50° С Мин. 7° С...30° С
Δ K	±2 К
	1,5...4 мм ² 1,5...2,5 мм ² 6 мм

■ Стандартная схема подключения

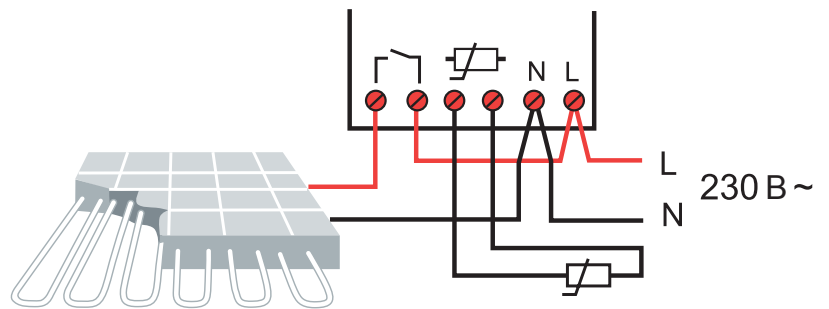

■ Регулировка верхнего (макс.) и нижнего (мин.) пределов заданной температуры

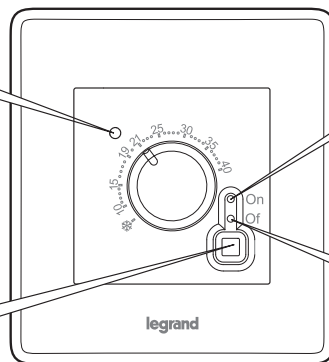
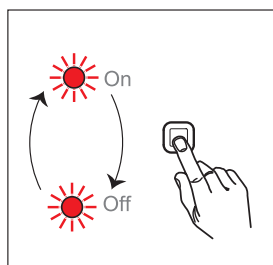
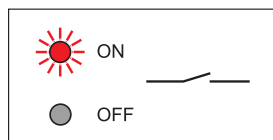
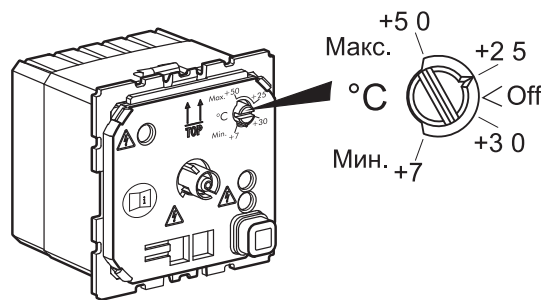

• Включение автоматического режима поддержания заданной температуры

• Термостат выключен

Etika™

схемы подключения

TV розетки

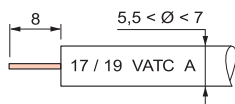
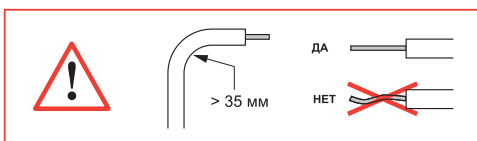
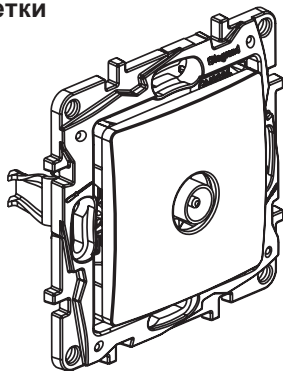

Кат. №	Коакси- альный кабель Z 75 Ω	Обратный канал		VHF1	R	VHF3	UHF	SAT IF
		500 мА DC	22 кГц 0,6 В	4 - 30 МГц	47 - 68 МГц	87,5- 108 МГц	120- 470 МГц	470- 862 МГц
6 72X 51		1,5 дБ макс.						
6 72X 63		15 дБ макс.						
6 72X 65		5 дБ макс.						

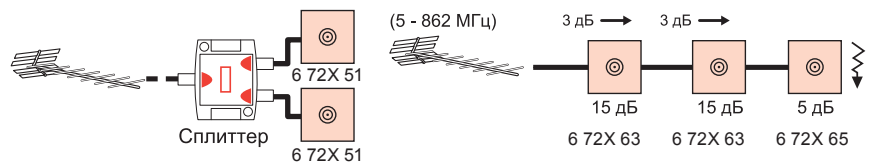

Подключение Кат. № 6 72X 51

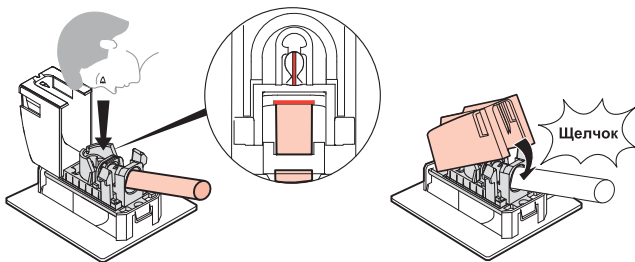

Подключение Кат. № 6 72X 63/65

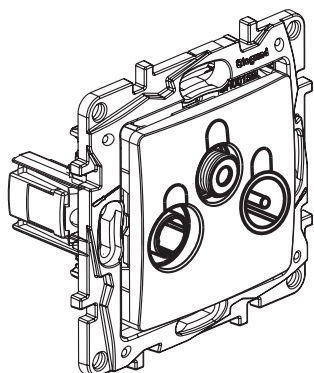
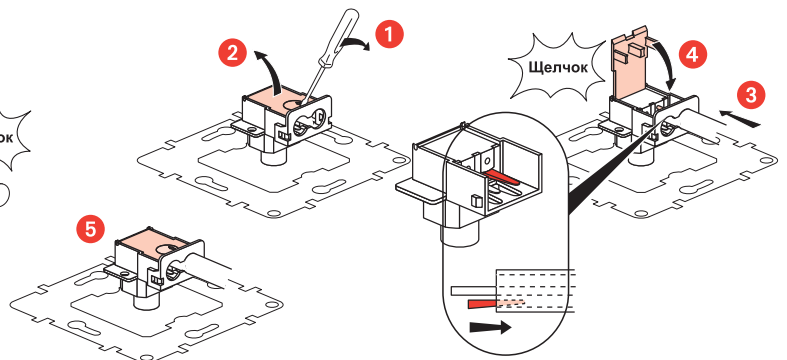

Кат. №	Коакси- альный кабель Z 75 Ω	Обратный канал		VHF1	R	VHF3	UHF	SAT IF
		500 мА DC	22 кГц 0,6 В	4-30 МГц	47-68 МГц	87,5-108 МГц	120-470 МГц	470-862 МГц
6 722 56	TV			1,5 дБ		1,5 дБ		
6 723 56	R				1,5 дБ			
6 724 56								
6 726 56	SAT	500 мА	1,5 дБ					2 дБ

Подключение Кат. № 6 72X 56

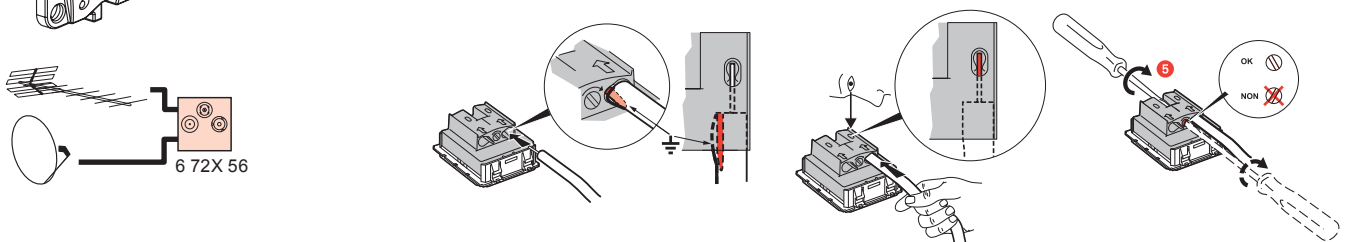

Телефонная розетка RJ 11
Кат. № 6 72X 40

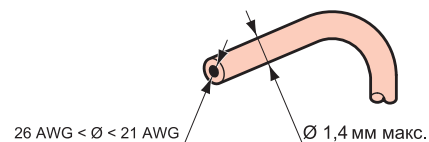
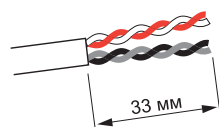
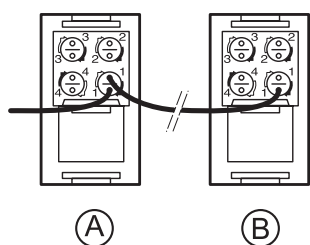
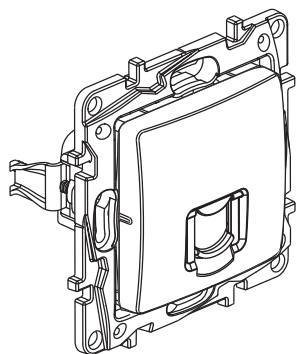

1

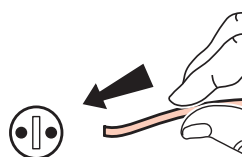

2

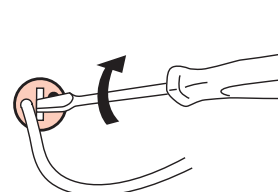

3

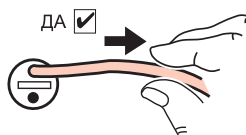

4

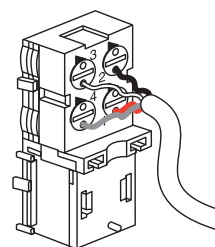

Информационная розетка RJ 45
Кат. № 6 72X 41

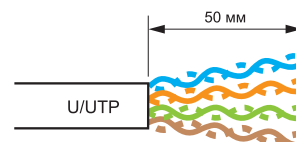
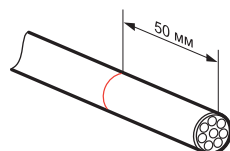
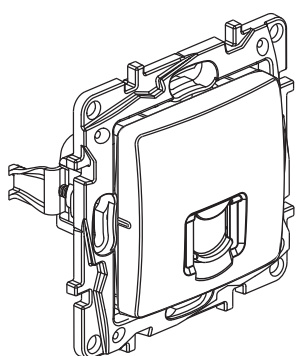

1

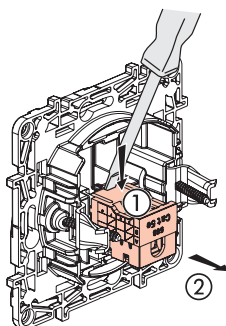

2

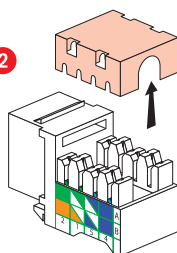

3

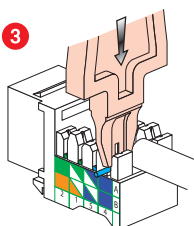

4

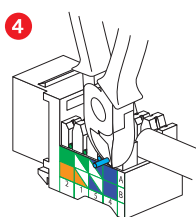

5

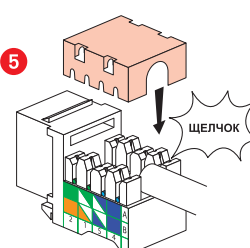

Etika™

схемы подключения

Двойная розетка RJ 11/RJ 45
Кат. № 6 72X 52

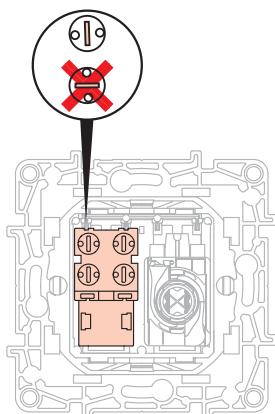
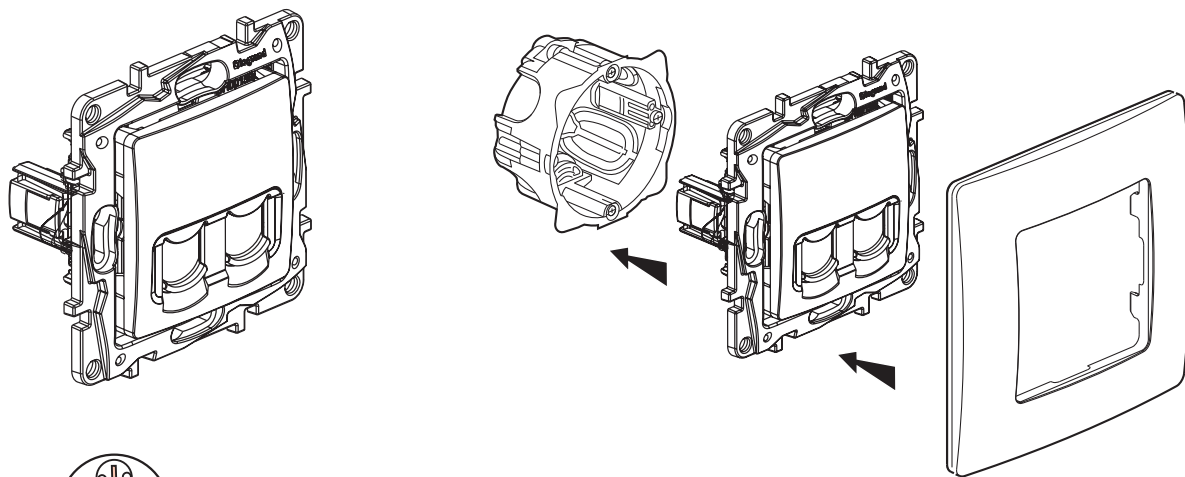

RJ 11 Подключение

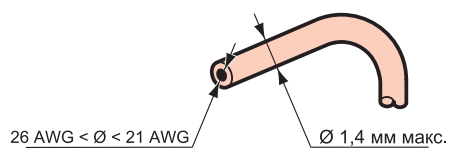
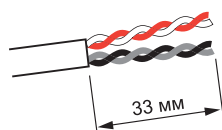

1

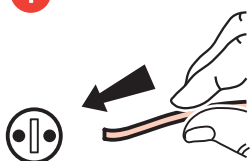

2

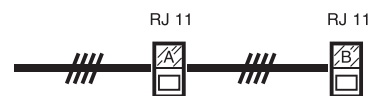
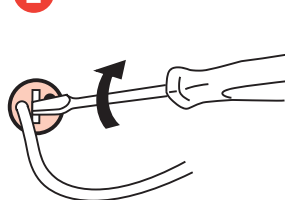

3

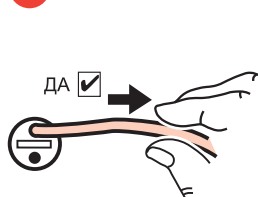

4

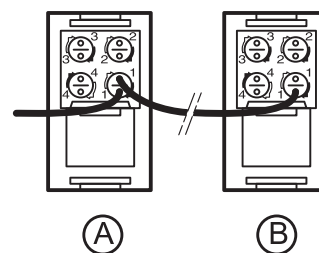
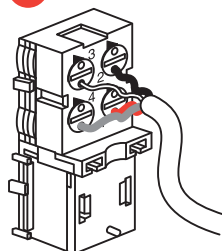

Двойная розетка RJ 11/RJ 45
Кат. № 6 72X 52

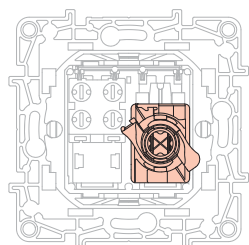
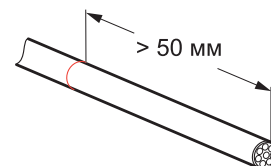
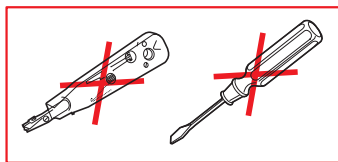
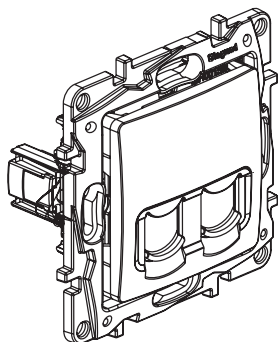

RJ 45 Подключение

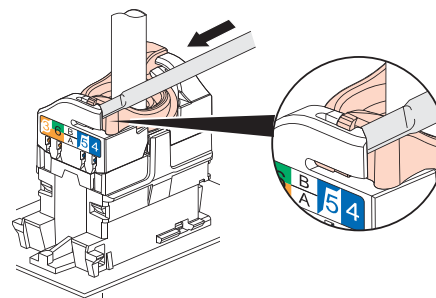
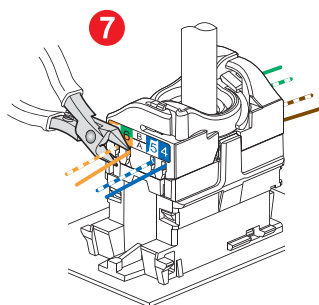
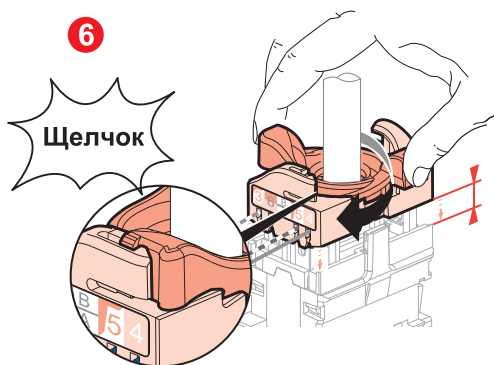
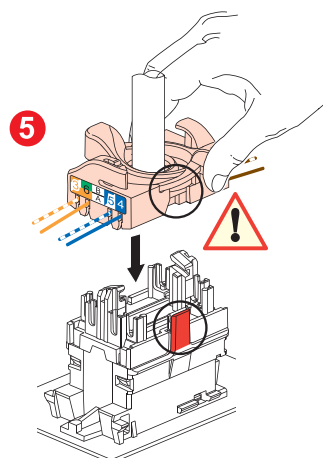
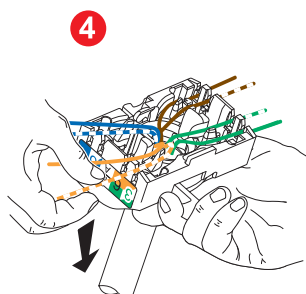
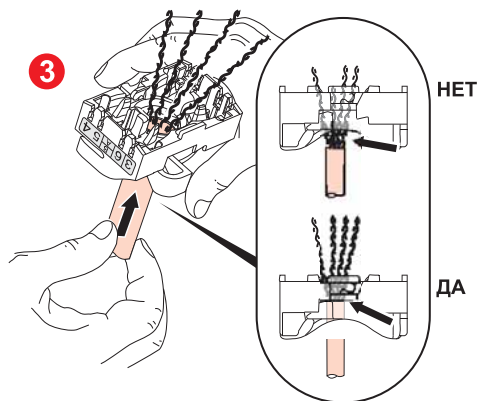
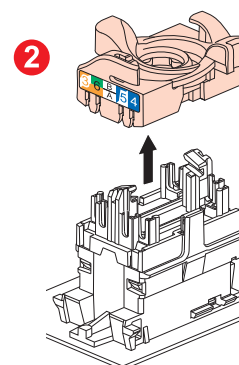
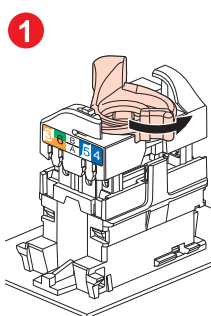

Etika™

схемы подключения

**Информационные розетки RJ 45
Кат. 6 UTP**

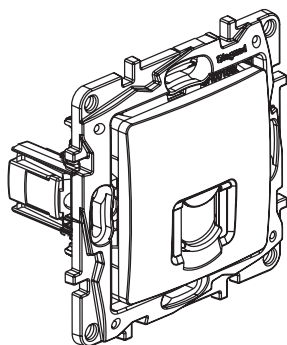

Кат. № 6 72X 53

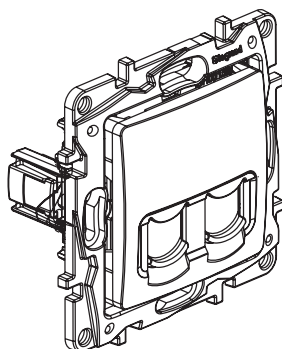

Кат. № 6 72X 54

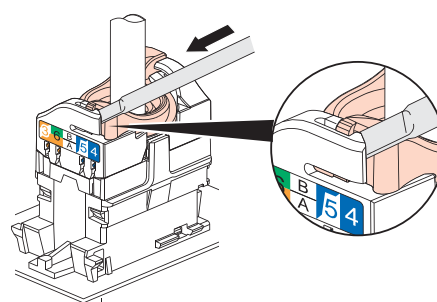
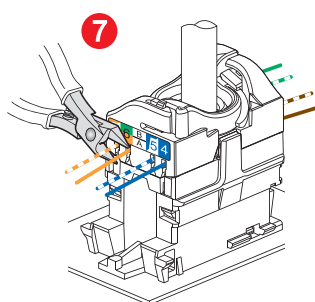
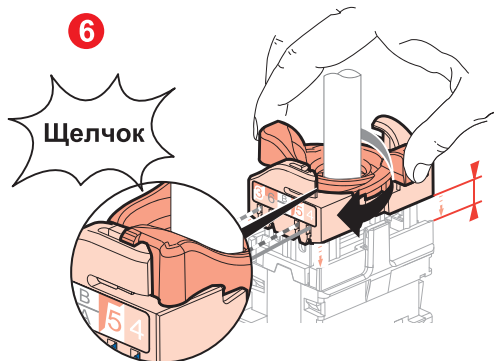
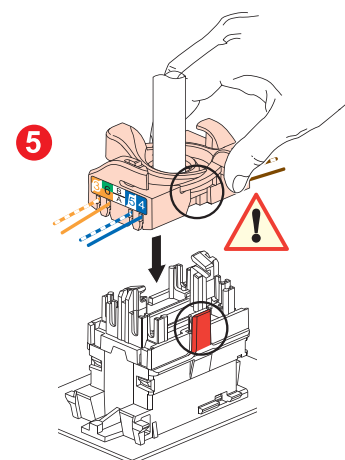
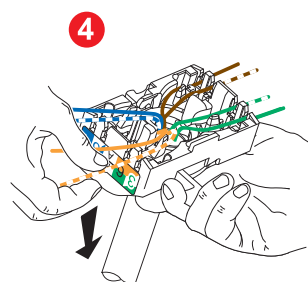
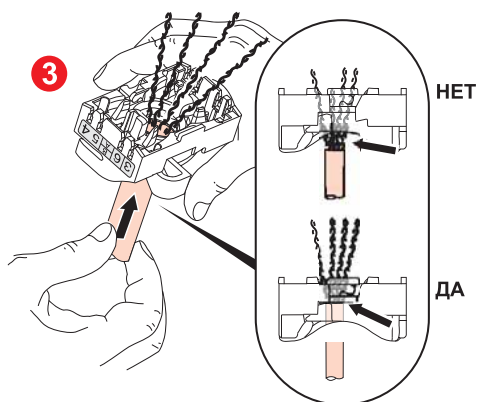
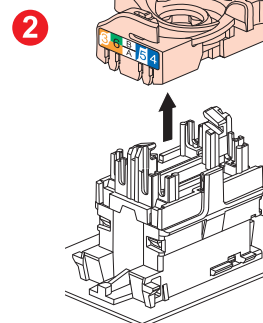
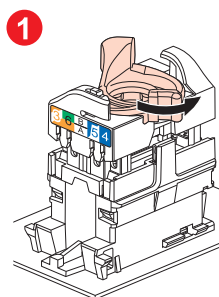
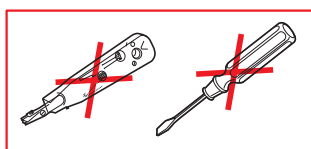
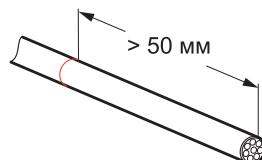

РОССИЯ

Владивосток

690012 Владивосток,
ул. Калинина, д. 42, офис 323
Тел.: (423) 254 71 04
e-mail: bureau.vladivostok@legrand.ru

Волгоград

400131 Волгоград,
ул. Коммунистическая, д. 19Д, офис 528
Тел.: (8442) 33 11 76
e-mail: bureau.volgograd@legrand.ru

Воронеж

394036 Воронеж,
ул. Красноармейская, д. 52Б
Тел./факс: (4732) 51 95 70
e-mail: bureau.voronej@legrand.ru

Екатеринбург

620075 Екатеринбург,
ул. К. Либкнехта, д. 22, офис 402
Тел./факс: (343) 253 00 50
e-mail: bureau.ekat@legrand.ru

Иркутск

630049 Иркутск,
ул. Ширямова, д. 2/4, офис 11
Тел.: (3952) 50 08 49
e-mail: bureau.irkutsk@legrand.ru

Ижевск

426057 Ижевск, ул. Пушкинская,
д. 223, офис 209
Тел.: (3412) 91 25 16
e-mail: bureau.izhevsk@legrand.ru

Казань

420034 Казань,
ул. Сулеймановой, д. 7, офис 1
Тел./факс: (843) 227 03 30 / 01 57
e-mail: bureau.kazan@legrand.ru

Кемерово

650000 Кемерово,
ул. Карболитовская, 16 А, 4 этаж,
офис 403
Тел.: (3842) 49 05 11, (913) 128 22 72
e-mail: bureau.kemerovo@legrand.ru

Краснодар

350049 Краснодар,
ул. Атарбекова, д. 1/1, 4 этаж, офис 10
Тел.: (861) 220 09 69
e-mail: bureau.krasnodar@legrand.ru

Красноярск

660135 Красноярск,
ул. Взлетная, д. 57, офис 93
Тел.: (391) 270 23 32
e-mail: bureau.krasnoyarsk@legrand.ru

Нижний Новгород

603000 Нижний Новгород,
ул. М. Горького, д. 117, Бизнес-центр,
офис 11/11
Тел./факс: (831) 278 57 06 / 08
e-mail: bureau.nnov@legrand.ru

Новосибирск

630007 Новосибирск,
ул. Советская, д. 5, блок А, офис 406
Тел./факс: (383) 289 06 89
e-mail: bureau.nvosib@legrand.ru

Омск

644043 Омск,
ул. Кемеровская, д. 9, офис 106
Тел./факс: (3812) 24 77 53
e-mail: bureau.omsk@legrand.ru

Пермь

614000 Пермь,
ул. Максима Горького, д. 34, офис 416
Тел./факс: +7 (342) 249-30-63
e-mail: bureau.perm@legrand.ru

Ростов-на-Дону

344000 Ростов-на-Дону,
пр. Буденновский, д. 60
Тел./факс: (863) 268 86 89
e-mail: bureau.rostov@legrand.ru

Самара

443011 Самара,
ул. Советской Армии, д. 240Б
Тел./факс: (846) 276 76 63, 372 52 03
e-mail: bureau.samara@legrand.ru

Санкт-Петербург

197110 Санкт-Петербург,
ул. Барочная, д. 10, корп. 1,
офис «Legrand»
Тел./факс: (812) 336 86 76
e-mail: bureau.stpet@legrand.ru

Саратов

410028 Саратов,
ул. Провиантская, д. 10А
Тел./факс: (8452) 22 71 94
e-mail: bureau.saratov@legrand.ru

Сочи

354000 Сочи,
пер. Виноградный, д. 2А, 2 этаж, офис 5
Тел.: (918) 105 06 36
e-mail: bureau.sochi@legrand.ru

Уфа

450000 Уфа,
ул. Кирова, д. 1, офис 205
Тел./факс: (3472) 72 56 89, (919) 155 12 16
e-mail: bureau.ufa@legrand.ru

Хабаровск

880030 Хабаровск,
ул. Павловича, д. 13А,
офис «Legrand»
Тел.: (4212) 41 13 40
e-mail: bureau.khab@legrand.ru

Челябинск

454091 Челябинск,
ул. Елькина, д. 45а, офис 1301
Тел./факс: (351) 247 50 94
e-mail: bureau.chelyabinsk@legrand.ru

АЗЕРБАЙДЖАН

Баку

AZ 1072 Баку,
ул. Короглу Рахимова, д. 13а,
офис «Legrand»
Тел.: (994 50) 225 88 10
e-mail: bureau.baku@legrandelectric.com

БЕЛАРУСЬ

Минск

220036 Минск,
Домашевский переулок, д. 9,
подъезд 2, офис 4
Тел.: (375) 17 205 04 78
Факс: (375) 17 205 04 79
e-mail: bureau.minsk@legrandelectric.com

КАЗАХСТАН

Алматы

050026 Алматы, ул. Ауэзова, д. 14А,
БЦ «Берекет», 15 этаж
Тел./факс: (727) 323 65 20
e-mail: bureau.almaty@legrandelectric.com

Астана

010000 Астана, пр. Абая, д. 47,
«Ramada Plaza», офис 729
Тел.: (7172) 57 15 51/52/53
Факс: (7172) 32 52 01
e-mail: bureau.astana@legrandelectric.com

Атырау

060011 Атырау,
ул. Байтурсынова, д. 47-А, офис 207
Тел./факс: (7122) 27 15 36
e-mail: bureau.atyrau@legrandelectric.com

УЗБЕКИСТАН

Ташкент

100070 Ташкент,
ул. Шота Руставели, стр. 41, офис 509
Тел.: (998 71) 148 09 48, 148 09 49, 238 99 48
Факс: (998 71) 148 09 47, 238 99 47
e-mail: bureau.tashkent@legrandelectric.com

УКРАИНА

Киев

04080 Киев,
ул. Туровская, д. 31
Тел.: (38) 044 351 12 00
Факс: (38) 044 351 12 15
e-mail: office.kiev@legrand.ua

СЛЕДИТЕ ЗА НАШИМИ НОВОСТЯМИ

@ сайт: www.legrand.ru

 <http://www.youtube.com/LegrandtvRussia>



	Служба информационной поддержки Группы Легран	
	Для звонков из Москвы: +7 (495) 660 75 54	Для звонков из РФ бесплатно: 8 (800) 700 75 54



Представительство в России

000 «Фирэлек», 107023 Москва,
ул. Малая Семеновская, д. 9, стр. 12
Тел.: +7 495 660 75 50/60
Факс: +7 495 660 75 61
e-mail: bureau.moscou@legrand.ru
www.legrand.ru